

Air Purifier

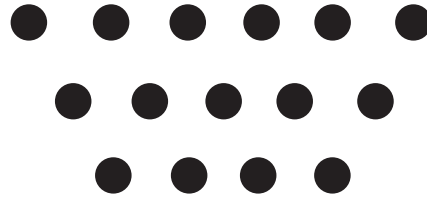

"Plasmacluster" and "Device of a cluster of grapes" are trademarks of Sharp Corporation.

HIGH-DENSITY 7000*



- PL Instrukcja obsługi
- SL Navodila za uporabo
- CZ Návod k obsluze
- SK Návod na použitie
- HU Használati útmutató
- LV Lietošanas instrukcija
- LT Valdymo vadovas
- ET Kasutamisinstruktsioonid
- RO Manual de utilizare
- HR Priručnik za upotrebu
- BG Ръководство за експлоатация
- UA Інструкція з експлуатації

Air Purifier

FP-J30EU

* The number in this technology mark indicates an approximate number of ions supplied into air of 1 cm³, which is measured around the centre of a room applicable floor area (at 1.2 m height above the floor) when the product is placed close to a wall at the MED mode setting.

Prosimy o przeczytanie poniższej informacji przed włączeniem nowego oczyszczacza powietrza

Oczyszczacz powietrza zasysa powietrze przez otwór wlotowy, przeprowadza je przez filtr wstępny, filtr pochłaniający zapachy oraz filtr HEPA, a następnie wydmuchuje je przez otwór wylotowy z powrotem do pomieszczenia. W trakcie przepływu powietrza przez oczyszczacz nowy filtr HEPA usuwa 99,97% drobin kurzu o wielkości rzędu 0,3 mikrona i pomaga również pochłaniać przykre zapachy. Filtr pochłaniający zapachy stopniowo absorbuje cząsteczki będące źródłem zapachu.

Niektóre składniki zapachu mogą być zatrzymane i oddawane z opóźnieniem przez filtry, co może spowodować, że w wydychanym powietrzu pojawi się dodatkowy zapach. W zależności od miejsca eksploatacji oczyszczacza, zwłaszcza w warunkach o wiele trudniejszych niż domowe, zapach ten może stać się wyczuwalny o wiele szybciej, niż należałoby się tego spodziewać. Jeśli zapach się utrzymuje, należy wymienić filtry. (strona 9)

UWAGA

- Opisany oczyszczacz powietrza jest przeznaczony do usuwania z atmosfery w pomieszczeniu unoszących się drobin kurzu i przykrych zapachów. Urządzenie nie jest przeznaczone do usuwania szkodliwych gazów, np. tlenku węgla zawartego w dymie papierosowym. Jeśli w tym samym pomieszczeniu istnieją równocześnie źródła zapachu, oczyszczacz nie jest w stanie całkowicie usunąć zapachu z powietrza.

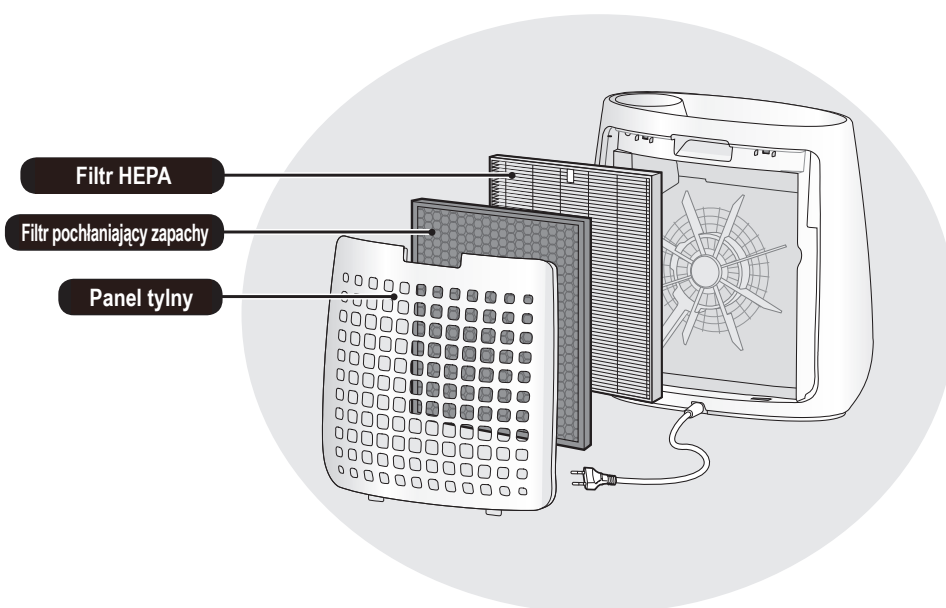

FUNKCJE

**Unikalne połączenie technologii
oczyszczania powietrza
System filtrów + generator jonów
Plasmacluster**

WYCHWYTUJE KURZ*

Filtr wstępny wychwytuje kurz i inne duże unoszące się w powietrzu cząsteczki.

NEUTRALIZUJE ZAPACHY

Filtr pochłaniający przykre zapachy pochłania wiele powszechnie występujących w gospodarstwach domowych zapachów.

ZMNIEJSZA ILOŚĆ PYŁKÓW I PLEŚNI*

Filtr HEPA zatrzymuje 99,97% cząsteczek o wielkości rzędu 0,3 mikrona. (JEM1467)

ODŚWIEŻA

Jony Plasmacluster oczyszczają powietrze w sposób podobny do tego, jak ma to miejsce w środowisku naturalnym, gdzie emitowana jest jednakowa liczba jonów dodatnich i ujemnych.

* Gdy powietrze jest zasysane przez system filtrów.

SPIS TREŚCI

ŚRODKI OSTROŻNOŚCI	2
NAZWY CZĘŚCI	4
INSTALACJA FILTRÓW	5
OBSŁUGA.....	6
CZYSZCZENIE I KONSERWACJA.....	8
WSKAZÓWKI DOTYCZĄCE WYMIANY	9
ROZWIĄZYWANIE PROBLEMÓW.....	10
DANE TECHNICZNE	11

Dziękujemy za zakup oczyszczacza powietrza firmy SHARP. Prosimy o uważne zapoznanie się z niniejszą instrukcją obsługi. Przed przystąpieniem do korzystania z urządzenia należy koniecznie zapoznać się z ostrzeżeniami i wskazówkami zawartymi w części „Środki ostrożności”. Po przeczytaniu instrukcji należy zachować ją w dogodnym miejscu w celu ponownego wykorzystania. Dla wygody użytkownika zalecamy przechowywanie instrukcji w łatwo dostępnym miejscu.

ŚRODKI OSTROŻNOŚCI

Podczas korzystania z urządzeń elektrycznych należy przestrzegać podstawowych zasad bezpieczeństwa, do których należą, między innymi, następujące zalecenia:

OSTRZEŻENIE – należy zawsze przestrzegać poniższych wskazówek, aby zmniejszyć ryzyko porażenia prądem, pożaru i obrażeń:

- Przed przystąpieniem do korzystania z urządzenia należy uważnie przeczytać wszystkie zalecenia.
- Urządzenie należy podłączać wyłącznie do sieci o napięciu 220-240 V.
- **Urządzenie to może być obsługiwane przez dzieci powyżej 8 roku życia oraz osoby z obniżonymi zdolnościami fizycznymi, zmysłowymi bądź umysłowymi, a także przez osoby bez doświadczenia i wiedzy na temat obsługi, jeśli pozostają pod nadzorem opiekunów bądź zostały szczegółowo poinstruowane o sposobie bezpiecznego używania urządzenia i rozumieją ryzyka związane z niewłaściwym użyciem. Dzieci nie powinny wykorzystywać urządzenia do zabawy. Dzieci nie powinny czyścić urządzenia ani wykonywać czynności konserwacyjnych, jeśli pozostają bez nadzoru.**
- Jeśli przewód zasilający jest uszkodzony, musi zostać wymieniony przez producenta, pracownika serwisu, personel autoryzowanego serwisu firmy Sharp lub podobnie wykwalifikowaną osobę. Pozwoli to uniknąć niebezpieczeństwa. W przypadku konieczności przeprowadzenia naprawy, regulacji lub wystąpienia innych problemów prosimy o kontakt z najbliższym punktem serwisowym.
- Nie wolno próbować naprawiać ani demontować urządzenia głównego samodzielnie.
- **Wlewając wodę do zbiornika, przeprowadzając czynności serwisowe, wymieniając filtr lub pozostawiając urządzenie nieużywane przez dłuższy czas należy odłączyć wtyczkę przewodu zasilającego od sieci elektrycznej. W przeciwnym razie może to doprowadzić do porażenia prądem lub pożaru w wyniku zawarcia.**
- Nie korzystaj z urządzenia, jeżeli jest uszkodzony przewód zasilający lub wtyczka, albo gniazdko w ścianie jest obluzowane.
- Regularnie usuwaj kurz z wtyczki sieciowej.
- Do otworów wlotowych ani wylotowych nie wolno wsuwać palców ani żadnych innych obcych przedmiotów.
- Odłączając wtyczkę należy zawsze za nią trzymać. Nie wolno ciągnąć za kabel. W przeciwnym razie może to doprowadzić do porażenia prądem lub pożaru w wyniku zawarcia.
- Należy zachować ostrożność, aby nie uszkodzić przewodu zasilającego, co mogłoby doprowadzić do porażenia prądem, przegrzania lub pożaru.
- Nie wolno odłączać wtyczki mokrymi rękoma.
- Nie wolno korzystać z opisywanego urządzenia w pobliżu ani na gorących obiektach, takich jak piec lub grzejniki, a także w miejscach, w których urządzenie byłoby narażone na działanie pary.
- Nie wolno korzystać z urządzenia podczas stosowania w pomieszczeniu środków w aerozolu przeciwko owadom, a także w pomieszczeniach, w których znajdują się pozostałości smarów, żar, rozżarzony popiół papierosowy lub opary chemiczne ani w bardzo wilgotnych pomieszczeniach, takich jak łazienki.
- Podczas czyszczenia urządzenia należy zachować ostrożność. Silnie żrące środki mogą uszkodzić obudowę oczyszczacza.
- Nie wolno poddawać urządzenia działaniu wody. Mogłoby to spowodować zwarcie lub porażenie prądem.

UWAGA – Sposób postępowania, gdy urządzenie zakłóca pracę odbiorników radio-

wych lub telewizyjnych

Jeśli opisywany oczyszczacz zakłóca pracę odbiorników radiowych i telewizyjnych, należy spróbować temu zapobiec, wykonując jedną lub więcej z poniższych czynności:

- Zmień kierunek lub przestaw antenę zakłócanego odbiornika.
- Zwiększ odległość pomiędzy opisywanym urządzeniem a odbiornikiem.
- Podłącz urządzenie do gniazdka elektrycznego w innym obwodzie niż ten, do którego podłączony jest odbiornik.
- Poproś o pomoc sprzedawcę urządzenia lub doświadczonego technika

OSTRZEŻENIA DOTYCZĄCE OBSŁUGI

- Nie wolno blokować otworów wlotowych ani wylotowych.
- Urządzenie musi pracować zawsze w pozycji pionowej.
- Nie wolno przesuwać oczyszczacza podczas pracy.
- Do przenoszenia oczyszczacza wykorzystaj uchwyty znajdujące się po obu stronach urządzenia.
- Jeśli urządzenie zostanie ustawiona na łatwej do uszkodzenia podłodze, nierównej powierzchni lub dywanie o długim włosie, należy unieść oczyszczacz podczas przenoszenia.
- Nie wolno włączać oczyszczacza bez zainstalowanych prawidłowo wszystkich filtrów.
- Nie wolno myć oraz ponownie używać filtra HEPA i filtra pochłaniającego zapachy. Nie tylko nie poprawi to ich wydajności, ale również może spowodować porażenie prądem lub uszkodzenie oczyszczacza.
- Obudowę oczyszczacza powietrza wolno czyścić wyłącznie przy pomocy miękkiej ściereczki. Nie wolno stosować lotnych substancji lub detergentów. Benzyna, rozcieńczalnik czy proszki do szorowania mogą uszkodzić lub zniszczyć powierzchnię oczyszczacza.
- Generator należy chronić przed działaniem wody.
- Nie wolno zbyt mocno szorować panelu tylnego.

WSKAZÓWKI DOTYCZĄCE INSTALACJI

- Należy unikać ustawiania oczyszczacza w miejscach, w których meble, zasłony lub inne przedmioty dotykałyby go i zakłócały działanie wlotu i wylotu powietrza.
- Należy unikać ustawiania oczyszczacza w miejscach narażonych na częste skraplanie pary wodnej lub znaczne zmiany temperatury. Z urządzenia należy korzystać przy temperaturze w pomieszczeniu pomiędzy 0 a 35°C.
- Urządzenie należy ustawić na równej i stabilnej powierzchni w miejscu zapewniającym odpowiednią cyrkulację powietrza. Ustawienie urządzenia na podłodze pokrytej grubym dywanem może spowodować, że będzie ono nieznacznie wibrować.
- Nie wolno instalować oczyszczacza w miejscach, w których gromadzi się tłuszcz lub sadza. Mogłoby to spowodować uszkodzenie powierzchni obudowy.
- Zdolność urządzenia do zatrzymywania kurzu jest efektywna, nawet jeśli zostanie ono ustawione w odległości 3 cm od ściany, ale sąsiednie ściany i podłoga mogą się zabrudzić. Oczyszczacz należy ustawić w odpowiedniej odległości od ściany. Ściana bezpośrednio za wylotem powietrza po pewnym czasie może zostać zanieczyszczona. Jeśli korzystasz z urządzenia ustawionego w tym samym miejscu przez dłuższy okres, regularnie czyść sąsiadujące ściany.

WSKAZÓWKI DOTYCZĄCE CZYSZCZENIA I KONSERWACJI FILTRÓW

- Z filtrami należy postępować zgodnie ze wskazówkami zamieszczonymi w niniejszej instrukcji obsługi. (strona 8)

NAZWY CZĘŚCI

WIDOK OD PRZODU

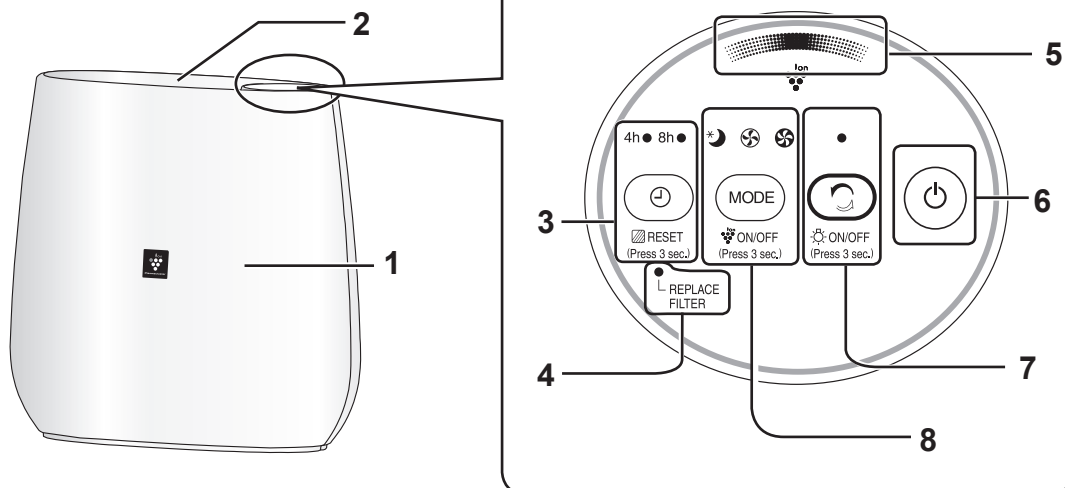

WIDOK OD TYŁU

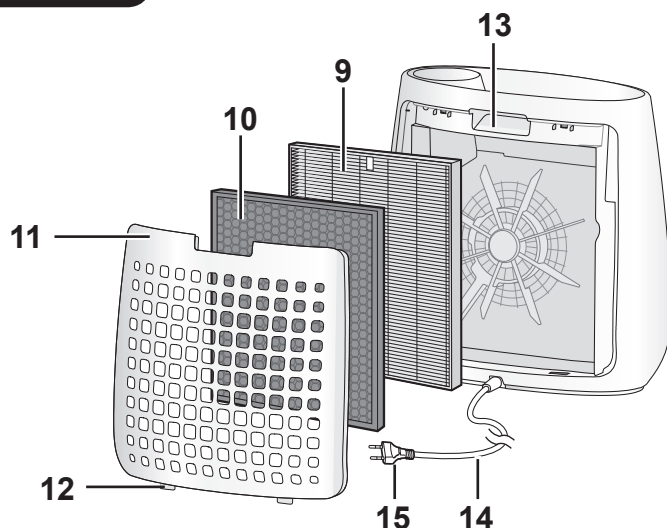

1	Urządzenie główne	8	Przycisk/wskaźnik MODE (zielony) (Naciśnij i przytrzymaj przez trzy sekundy.) Przycisk PLASMACLUSTER ION ON/OFF
2	Wylot powietrza	9	Filtr HEPA
3	Przycisk OFF TIMER, wskaźnik (zielony) (Naciśnij i przytrzymaj przez trzy sekundy.) Przycisk resetowania filtra FILTER RESET	10	Filtr pochłaniający zapachy
4	Wskaźnik zanieczyszczenia filtra (pomarańczowy)	11	Panel tylny (filtr wstępny)
5	Wskaźnik PLASMACLUSTER ION (niebieski)	12	Dolne wypustki
6	Przycisk POWER	13	Uchwyt
7	Przycisk/wskaźnik trybu CLEAN ION SHOWER (zielony) (Naciśnij i przytrzymaj przez trzy sekundy.) Przycisk włączania podświetlenia LIGHT ON/OFF	14	Kabel zasilający
		15	Wtyczka

INSTALACJA FILTRÓW

Należy zawsze odłączyć wtyczkę przewodu zasilającego od sieci elektrycznej.

PL

W celu utrzymania filtrów we właściwym stanie, w fabrycznie nowych urządzeniach są one instalowane w plastikowych torebkach. Przed włączeniem oczyszczacza należy wyjąć filtr z torebki.

1 Zdejmij panel tylny.

Pociągnij panel tylny przytrzymując jednocześnie urządzenie główne.

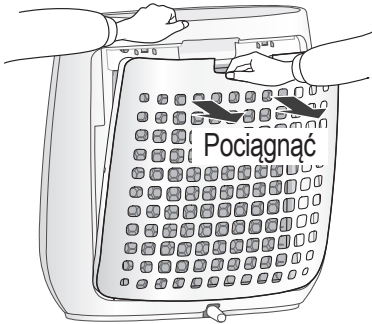

2 Wyjmij filtry z plastikowej torebki.

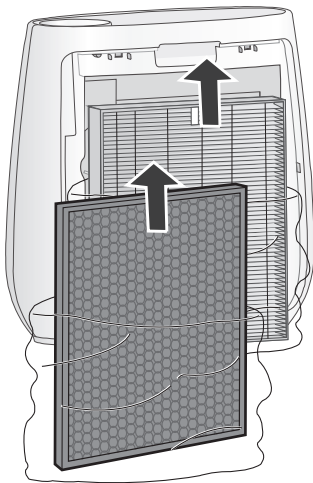

3 Zainstaluj filtr w urządzeniu głównym.

Nie wolno instalować filtra odwrótną stroną, ponieważ oczyszczacz mógłby nie działać prawidłowo.

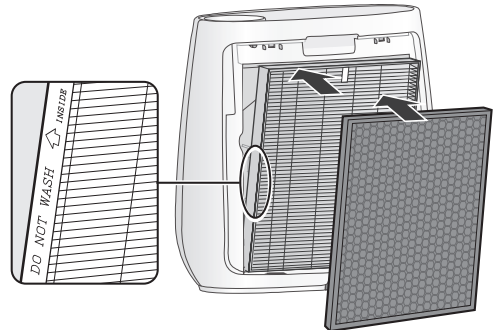

4 Zamontuj panel tylny na urządzeniu głównym.

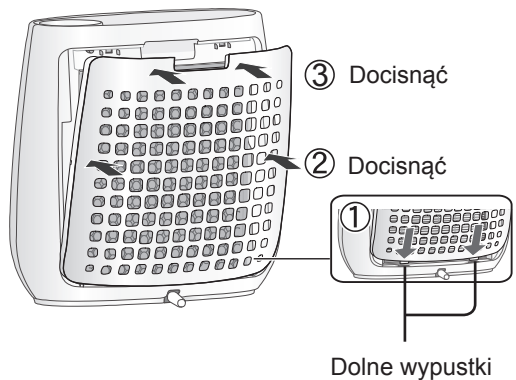

• Nie wolno włączać oczyszczacza bez prawidłowo zainstalowanego filtra.

Tryb OCZYSZCZANIA

URUCHOMIENIE

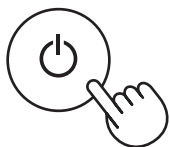

ZATRZYMANIE

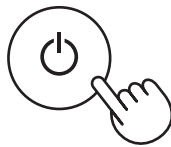

- Ustaw żądaną prędkość wentylatora.
- Jeśli od poprzedniego użycia oczyszczacz nie był odłączony od sieci elektrycznej, uruchomi się w ostatnio wybranym trybie pracy.

TRYB CLEAN ION SHOWER

Urządzenie uwalnia do otoczenia jony Plasmacluster o wysokim stężeniu i emituje silny strumień powietrza przez 60 minut.

URUCHOMIENIE



UWAGA

- Po zakończeniu pracy urządzenie wróci do poprzedniego trybu. Z trybu Plasmacluster Ion można przejść do innego trybu pracy .
- Jeśli tryb PLASMACLUSTER ION zostanie wyłączony, jony Plasmacluster nie będą uwalniane w pomieszczeniu.

PRĘDKOŚĆ WENTYLATORA

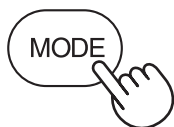

UWAGA

SLEEP *

- Oczyszczacz pracuje bardzo cicho z niską prędkością wentylatora. Wskaźnik PLASMACLUSTER ION automatycznie wyłączy się. Nawet gdy wskaźnik jest wyłączony, jony Plasmacluster są uwalniane, o ile oczyszczacz nie zostanie wyłączony przyciskiem .

 ON/OFF
(Press 3 sec.)

WYŁĄCZNIK CZASOWY

Ustaw żądany czas pracy oczyszczacza. Po osiągnięciu ustawionego czasu urządzenie zostanie automatycznie zatrzymane.

4h ● 8h○

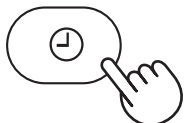

Regulacja jasności wskaźników

Istnieje możliwość wyłączenia świecącego się wskaźnika PLASMACLUSTER ION

WŁ.



ON/OFF
(Press 3 sec.)

więcej niż trzy
sekundy



WYŁ.



ON/OFF
(Press 3 sec.)

więcej niż
trzy sekundy

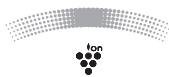

UWAGA

- Oczyszczacz uruchomi się w ostatnio wybranym trybie pracy.

Włączenie/wyłączenie trybu PLASMACLUSTER ION

Jeśli tryb PLASMACLUSTER ION zostanie włączony, zaświeci się wskaźnik PLASMACLUSTER ION (niebieski).

WŁ.

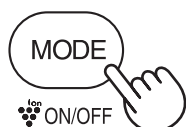

ON/OFF
(Press 3 sec.)

więcej niż
trzy sekundy

WYŁ.

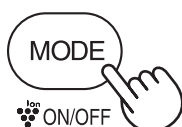

ON/OFF
(Press 3 sec.)

więcej niż
trzy sekundy

UWAGA

Jeśli wskaźnik jest wyłączony

- Jeśli zostanie włączony tryb PLASMACLUSTER,

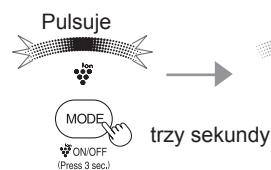

- Jeśli zostanie wyłączony tryb PLASMACLUSTER,

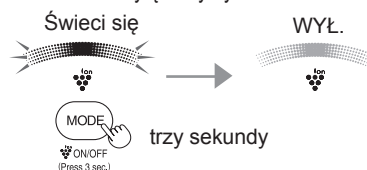



W celu utrzymania opisywanego oczyszczacza w odpowiednim stanie należy regularnie czyścić całe urządzenie wraz z filtrem.

Przed przystąpieniem do jakichkolwiek czynności konserwacyjnych należy odłączyć przewód zasilający od gniazdka w ścianie.

Panel tylny (filtr wstępny)

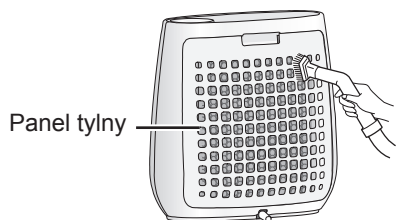

Ostrożnie, przy pomocy odkurzacza lub innego urządzenia, usuń kurz z panelu tylnego.

OSTRZEŻENIE

Nie wolno zbyt mocno szorować panelu tylnego.

UWAGA

Sposób usuwania silnych zanieczyszczeń

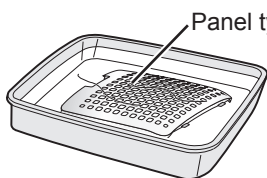

1. Dodaj do wody niewielką ilość środka do mycia naczyń i namocz filtr przez około dziesięć minut.
2. Spłucz środek do mycia naczyń czystą wodą.
3. Całkowicie wysusz filtr w dobrze wentylowanym miejscu.

Filtry

Filtr HEPA

Etykieta

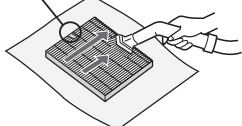

Ostrożnie, przy pomocy odkurzacza lub podobnego urządzenia, usuń kurz z filtra HEPA i filtra pochłaniającego zapachy.

OSTRZEŻENIE

Nie wolno MYĆ filtra HEPA w wodzie ani SUSZYĆ w nasłonecznionym miejscu. Należy zachować ostrożność i nie przykładać zbyt dużej siły, ponieważ filtr jest delikatny.

Filtr pochłaniający zapachy

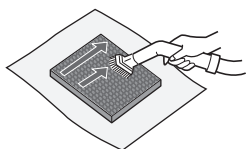

• Filtr HEPA

Czynności konserwacyjne można przeprowadzać tylko po stronie oznaczonej etykietą. Nie wolno czyścić odwrotnej strony: w przeciwnym razie dojdzie do zniszczenia filtra.

• Filtr pochłaniający zapachy

Czynności konserwacyjne można przeprowadzać po obu stronach.

Urządzenie główne



Używaj suchej, miękkiej ściereczki

Do usuwania trudnych plam lub zanieczyszczeń należy użyć miękkiej ściereczki zwilżonej w ciepłej wodzie.

OSTRZEŻENIE

• Nie wolno używać lotnych substancji.

Benzen, rozcieńczalnik, proszki do szorowania itp. uszkodzą powierzchnię.

• Nie wolno stosować detergentów

Detergenty mogłyby uszkodzić oczyszczacz.



Filtry

Częstotliwości wymiany filtrów

Jeśli włączy się wskaźnik zanieczyszczenia filtra*

Filtr HEPA

Model: FZ-F30HFE

Filtr pochłaniający zapachy

Model: FZ-F30DFE

Filtry należy wymieniać zgodnie z instrukcjami dołączonymi do nowych filtrów.

Po wymianie podłącz wtyczkę do gniazdka i naciśnij przycisk POWER, a także naciśnij przycisk i przytrzymaj wyłącznika czasowego OFF TIMER przez trzy sekundy.

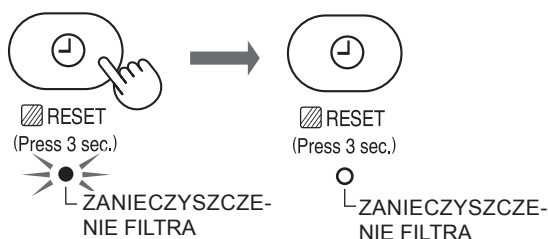

* Wskaźnik zanieczyszczenia filtra włączy się po ok. 17500 godzin w trybie SLEEP.(2 lata × 24 godziny = 17500)

Trwałość filtra zależy od trybu pracy.

Nie wolno myć i ponownie używać filtra.

Żywotność filtra i częstotliwość wymiany ustalono na podstawie warunków panujących w pomieszczeniu, w którym wypalanych jest 5 papierosów dziennie, a wydajność zatrzymywania kurzu jest zmniejszona o połowę w stosunku do wydajności nowych filtrów. Częstotliwość wymiany filtra zależy od warunków w miejscu eksploatacji, stopnia wykorzystania i sposobu ustawienia urządzenia.

Zaleca się częstszą wymianę filtrów, jeśli urządzenie pracuje w warunkach o wiele trudniejszych niż domowe.

- W sprawie zakupu nowego filtra należy porozumieć się ze sprzedawcą urządzenia.
- Należy stosować wyłącznie filtry przeznaczone do tego urządzenia.

Usuwanie zużytego filtra

Zużyty filtr należy usunąć zgodnie z lokalnymi przepisami dotyczącymi usuwania odpadów.

Filtr HEPA

- Filtr: polipropylen
- Rama: poliester

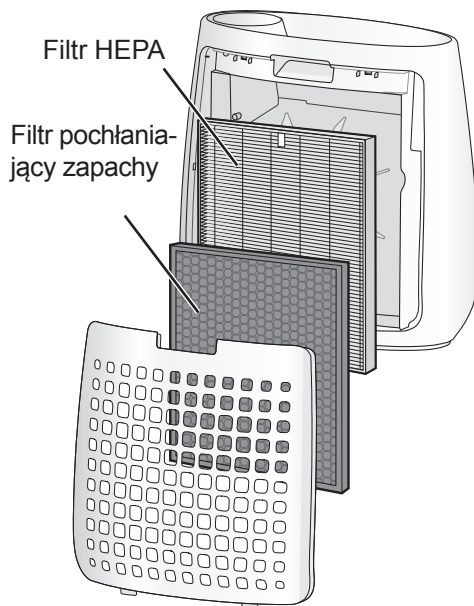

Filtr pochłaniający zapachy

- Polipropylen
- Poliester
- Węgiel aktywowany



ROZWIĄZYWANIE PROBLEMÓW

Przed wezwaniem serwisu prosimy o zapoznanie się z poniższą tabelą, ponieważ problem może nie być wynikiem uszkodzenia oczyszczacza.

OBJAW	ROZWIĄZANIE (brak usterki)
Kurz i dym nie są skutecznie usuwane.	<ul style="list-style-type: none"> Wyczyść lub wymień filtry, jeśli wyglądają na silnie zanieczyszczone (patrz strony 8 i 9). Sprawdź, czy filtry zostały wyjęte z plastikowej torebki (patrz strona 5).
Podczas pracy urządzenia słychać stuki lub trzaski.	<ul style="list-style-type: none"> Trzaski i stuki mogą być słyszalne, gdy urządzenie wytwarza jony (patrz strona 7).
Nawiewane powietrze ma nieobojętny zapach.	<ul style="list-style-type: none"> Sprawdź, czy filtry nie są silnie zanieczyszczone. Wymień filtr.
Zapach wydobywa się z nowego filtra.	<ul style="list-style-type: none"> Natychmiast po wyjęciu filtra z plastikowej torebki może pojawić się nieznaczny zapach. Zapach nie wpływa na wydajność filtra ani nie jest szkodliwy dla ludzi.
Wskaźnik PLASMACLUSTER ION nie świeci się.	<ul style="list-style-type: none"> Sprawdzić, czy został ustawiony tryb SLEEP. Wskaźnik PLASMACLUSTER ION zostanie wyłączony w ciągu trzech sekund po ustawieniu trybu SLEEP. Sprawdź, czy został wyłączony wskaźnik PLASMACLUSTER ION. Naciśnij i przytrzymaj przycisk  przez trzy sekundy, aby włączyć wskaźnik. <small>ON/OFF (Press 3 sec.)</small> Sprawdź, czy została wyłączona regulacja jasności wskaźników. Naciśnij i przytrzymaj przycisk  przez trzy sekundy, aby włączyć wskaźnik. <small>ON/OFF (Press 3 sec.)</small>
Funkcja AUTO RESTART	<ul style="list-style-type: none"> Nawet jeśli zostanie odłączona wtyczka przewodu zasilającego od sieci elektrycznej lub zasilanie zostanie wyłączone wyłącznikiem sieciowym, po przywróceniu zasilania urządzenie uruchomi się w ostatnio wybranym trybie pracy z ustawieniami, które były aktywne w momencie wystąpienia przerwy.

WYŁ.

(przy wyłączonym urządzeniu)



(jednocześnie przez więcej niż trzy sekundy)

Jeśli wskaźniki ,  i  pulsują przez trzy sekundy, ustawienie jest nieaktywne.

WŁ. (ustawienie domyślne)

(przy wyłączonym urządzeniu)



(jednocześnie przez więcej niż trzy sekundy)

Jeśli wskaźniki ,  i  świecą się przez dziesięć sekund, ustawienie jest aktywne.

DANE TECHNICZNE

PL

Zasilanie	220-240 V, 50-60 Hz		
Ustawienie prędkości wentylatora	MAX	MED	SLEEP
Moc znamionowa (W)	50	30	13
Prędkość wentylatora (m ³ /h)	180	120	60
Pobór mocy w trybie czuwania (W)	0,6		
Zalecana powierzchnia pomieszczenia (m ²)* ¹	~22		
Zalecana powierzchnia pomieszczenia, w którym można uzyskać wysoką koncentrację jonów Plasmacluster (m ²)* ²	~16		
Długość kabla zasilającego (m)	2,0		
Wymiary (mm)	431 (szer.) × 211 (gł.) × 411 (wys.)		
Ciężar (kg)	4,2		

- *1 •Podana zalecana powierzchnia pomieszczenia dotyczy przypadku, gdy wentylator pracuje z maksymalną szybkością.
•Zalecana powierzchnia pomieszczenia oznacza przestrzeń, z której określoną ilość cząstek kurzu można usunąć w ciągu 30 minut. (JEM1467)
- *2 Powierzchnia pomieszczenia, w którym można zmierzyć stężenie wyemitowanych do otoczenia jonów w liczbie ok. 7000 jonów na centymetr sześcienny, w pobliżu środka pomieszczenia, gdy wentylator pracuje ze średnią prędkością (MED), a urządzenie główne zostało zainstalowane w pobliżu ściany na wysokości ok. 1,2 m od podłogi.

Pobór mocy w trybie czuwania

Jeśli urządzenie jest podłączone do sieci elektrycznej, pobiera energię w trybie czuwania w celu zasilania układów elektronicznych. Żeby zapobiec zbędnemu zużyciu energii, należy odłączać urządzenie od sieci elektrycznej, jeśli nie jest używane.



Uwaga: państwa produkt jest oznaczony tym symbolem. Oznacza on, że zużytych urządzeń elektrycznych i elektronicznych nie można łączyć ze zwykłymi odpadami z gospodarstw domowych. Dla tych produktów istnieje oddzielny system zbiórki odpadów.

A. Informacje dla użytkowników (prywatnych gospodarstw domowych) dotyczące usuwania odpadów

1. W krajach Unii Europejskiej

ZUŻYTEGO URZĄDZENIA NIE WOLNO USUWAĆ RAZEM ZE ZWYKŁYMI ODPADAMI ANI WRZUCAĆ DO ŹRÓDŁA OGNIA!

Zużyte urządzenia elektryczne lub elektroniczne należy zawsze zbierać ODDZIELNIE, zgodnie z lokalnymi przepisami.

Oddzielna zbiórka odpadów promuje przyjazne dla środowiska przetwarzanie odpadów, recykling materiałów i zminimalizowanie ilości odpadów. NIEPRAWIDŁOWE USUWANIE ODPADÓW może stanowić zagrożenie dla środowiska i ludzkiego zdrowia ze względu na pewne substancje! Zwróć ZUŻYTE URZĄDZENIE do lokalnego, zazwyczaj komunalnego, najbliższego punktu zbiórki odpadów.

W przypadku wątpliwości dotyczących prawidłowego sposobu usunięcia zużytego urządzenia należy skontaktować się z władzami lokalnymi lub sprzedawcą produktu. DOTYCZY WYŁĄCZNIE UŻYTKOWNIKÓW W KRAJACH UNII EUROPEJSKIEJ I NIEKTÓRYCH INNYCH KRAJACH, NA PRZYKŁAD W NORWEGII I SZWAJCARII: Jesteście Państwo prawnie zobowiązani do uczestniczenia w oddzielnej zbiórce odpadów.

Przypomina o tym powyższy symbol umieszczany na urządzeniach elektrycznych i elektronicznych (lub na opakowaniach)

Użytkownicy z PRYWATNYCH GOSPODARSTW DOMOWYCH zobowiązani są korzystać z istniejących punktów zbiórki zużytych urządzeń. Zwrot produktu jest bezpłatny.

W przypadku gdy produkt używany jest do CELÓW BIZNESOWYCH należy skontaktować z autoryzowanym sprzedawcą firmy SHARP, który poinformuje o możliwości zwrotu wyrobu. Być może będą Państwo musieli ponieść koszty zwrotu. Produkty niewielkich rozmiarów (i w małych ilościach) można zwrócić do lokalnych punktów zbiórki odpadów.

W Hiszpanii: W celu usunięcia zużytego produktu prosimy o skontaktowanie się z wyznaczonym punktem systemu zbiórki odpadów lub władzami lokalnymi.

2. Kraje pozaunijne

W celu uzyskania szczegółowych informacji na temat prawidłowej metody pozbycia się zużytych baterii, prosimy o kontakt z władzami lokalnymi.

W Szwajcarii: zużyte urządzenia elektryczne lub elektroniczne można bezpłatnie zwracać do sprzedawcy, nawet jeśli nie zostanie zakupiony nowy produkt. Szczegóły na temat punktów zbiórki odpadów są wymienione na stronie: www.swico.ch lub www.sens.ch.

B. Informacje dla użytkowników biznesowych dotyczące usuwania odpadów

1. W krajach Unii Europejskiej

W przypadku gdy produkt używany jest do celów biznesowych i zamierzają go Państwo usunąć:

Należy skontaktować z autoryzowanym sprzedawcą firmy SHARP, który poinformuje o możliwości zwrotu wyrobu. Być może będą Państwo musieli ponieść koszty zwrotu i recyklingu produktu. Produkty niewielkich rozmiarów (i w małych ilościach) można zwrócić do lokalnych punktów zbiórki odpadów.

W Hiszpanii: w celu usunięcia zużytego produktu prosimy o skontaktowanie się z wyznaczonym punktem systemu zbiórki odpadów lub władzami lokalnymi.

2. Kraje pozaunijne

W celu uzyskania szczegółowych informacji na temat prawidłowej metody pozbycia się zużytych baterii, prosimy o kontakt z władzami lokalnymi.

NOTATKI
