

Oczyszczacz powietrza

PL

Instrukcja obsługi

IDEAL AP25



PL Instrukcja obsługi (2 - 15)

<u>Użytkowanie zgodne z przeznaczeniem</u>	<u>3</u>
<u>Wskazówki bezpieczeństwa</u>	<u>3</u>
<u>Zawartość opakowania / nazwy części</u>	<u>5</u>
<u>Panel sterowania</u>	<u>5</u>
<u>Zasada oczyszczania powietrza</u>	<u>6</u>
<u>Instalacja / rozruch</u>	<u>7</u>
<u>Rozruch / obsługa</u>	<u>8</u>
<u>Wskaźnik statusu filtrów / wymiana filtrów</u>	<u>10</u>
<u>Czyszczenie i konserwacja</u>	<u>11</u>
<u>Czyszczenie czujnika zapylenia</u>	<u>11</u>
<u>Możliwe usterki</u>	<u>12</u>
<u>Dane techniczne / akcesoria</u>	<u>13</u>



Wstęp

Dziękujemy za wybór urządzenia firmy IDEAL.

Użytkowanie zgodne z przeznaczeniem

- Urządzenie służy wyłącznie do czyszczenia powietrza w pomieszczeniu wewnątrz budynku.
 - Przed uruchomieniem urządzenia należy koniecznie przeczytać niniejszą instrukcję eksploatacji i przestrzegać podanych w niej wskazówek bezpieczeństwa.
- Instrukcja eksploatacji musi być stale dostępna.
-



Wskazówki bezpieczeństwa

- Materiały opakowaniowe, np. folię trzymać z dala o dzieci! (niebezpieczeństwo uduszenia).
 - Należy przestrzegać niniejszych instrukcji bezpieczeństwa, aby zmniejszyć ryzyko wzniesienia ognia lub porażenia prądem. Urządzenie użytkować wyłącznie w pomieszczeniach.
 - Urządzenie podłączać wyłącznie do sieci elektrycznej o podanym na obudowie napięciu (patrz tabliczka znamionowa).
 - Nie dokonywać w urządzeniu zmian lub napraw urządzenia.
 - Pod żadnym pozorem nie wolno używać urządzenia, jeżeli przewód lub wtyczka sieciowa jest uszkodzona, bądź też jeżeli gniazdo ścienna się rusza.
 - Podczas użytkowania należy uważać, by przewód sieciowy nie został zakleszczony lub aby nie został uszkodzony w inny sposób. Przewód należy ułożyć tak, aby nikt się o niego nie potknął. Nie obciążać przewodu sieciowego poprzez naciąganie.
 - W przypadku dłuższej przerwy w użytkowaniu lub w celu wyczyszczenia urządzenia wyciągnąć wtyczkę z gniazda sieciowego.
 - Nie wolno dotykać wtyczki lub urządzenia mokrymi rękami.
 - Prosimy nie rozpylać środków przed insektami.
 - Nie używać urządzenia w pomieszczeniach, w których powietrze może zawierać opary palnych substancji, mgiełkę olejową lub metalowy pył.
 - Do czyszczenia nie wolno używać silnie lotnych cieczy, benzyny, rozcieńczalników do farb lub past polerskich. Mogłyby uszkodzić powierzchnię urządzenia.
 - W żadnym wypadku nie narażać urządzenia na deszcz, wodę, wilgoć lub wysoką wilgotność powietrza, nie ustawiać w łazience lub w kuchni obok umywalki lub zlewu.
 - Do kratki wylotowej nie mogą przedostać się żadne obce ciała.
 - Unikać otwartego ognia i isker.
 - Urządzenie nie nadaje się do usuwania szkodliwych gazów (tlenek węgla, np. z instalacji grzewczych palnikowych).
 - Urządzenie nie może być obsługiwane przez osoby (także dzieci) z ograniczonymi zdolnościami fizycznymi, sensorycznymi lub psychicznymi lub nieposiadające doświadczenia i wiedzy, chyba że będą nadzorowane i doglądane.
 - Jeżeli przewód zasilający jest uszkodzony, musi zostać wymieniony przez producenta, jego przedstawiciela lub podobnie wykwalifikowane osoby, aby uniknąć zagrożenia.
-

Wskazówki bezpieczeństwa



Wskazówki bezpieczeństwa

- Dzieci muszą znajdować się pod opieką, aby mieć pewność, że nie bawią się urządzeniem.
- Z urządzenia mogą korzystać dzieci w wieku 8 lat i więcej oraz osoby o ograniczonych zdolnościach fizycznych, sensorycznych lub umysłowych bądź osoby bez doświadczenia i wiedzy, jeżeli są nadzorowane lub zostały poinstruowane odnośnie użytkowania urządzenia w sposób bezpieczny, a także zrozumiały związane z tym zagrożenia. Dzieci nie mogą bawić się urządzeniem. Dzieci bez opieki nie mogą wykonywać prac związanych z czyszczeniem i konserwacją.
- Nie blokować wlotu i wylotu powietrza.
- Nie narażać oczyszczacza powietrza na bezpośrednie światło słoneczne, otwarty ogień lub ciepło.
- Oczyszczacz powietrza stosować wyłącznie w pomieszczeniach mieszkalnych i w ramach określonych danych technicznych. Zastosowanie niezgodne z przeznaczeniem może być groźne dla życia i zdrowia.
- Nie stosować urządzenia w pobliżu sygnalizatora dymu. Jeżeli w kierunku sygnalizatora dymu będzie dmuchane powietrze, alarm może być opóźniony w ogóle może nie dojść do jego wyzwolenia.



Uwaga

Niebezpieczeństwo porażenia prądem elektrycznym.

Zawsze wyciągać wtyczkę z gniazdka przed:

- prowadzeniem pielęgnacji i czyszczenia
- przestawiania urządzenia
- wymianą filtra



Uwaga

- W pobliżu oczyszczacza powietrza nie używać aerozoli zawierających palne substancje!



Uwaga

- Nie stosować palnych środków czyszczących.

Zawartość opakowania, nazwy części, Panel sterowania

Zawartość opakowania, nazwy części

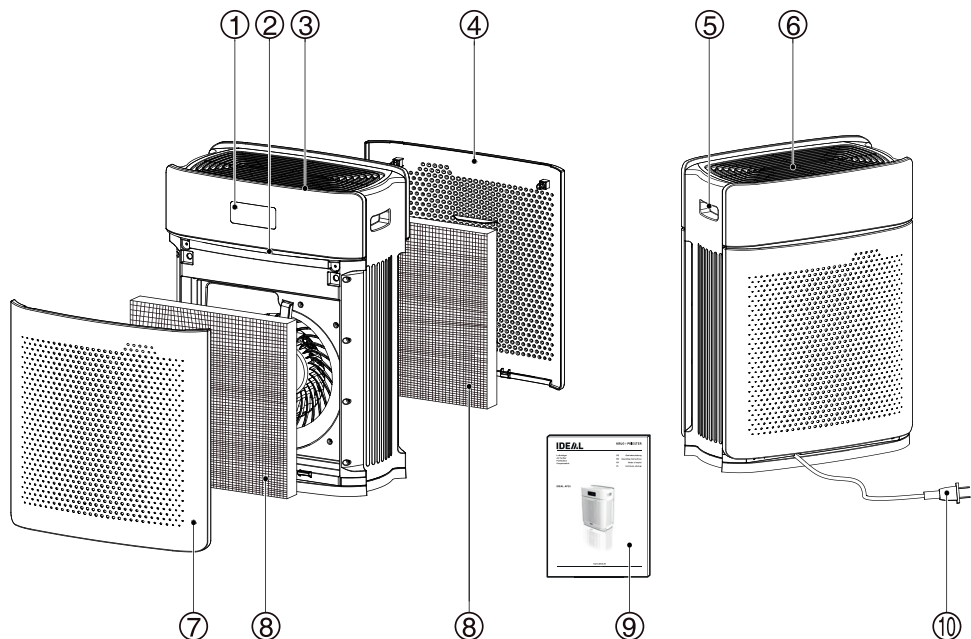

- | | | | |
|---|--|----|--|
| 1 | Wyświetlacz | 6 | Kratka wylotu powietrza |
| 2 | Wskaźnik jakości powietrza | 7 | Pokrywa filtra po stronie wlotu powietrza (z przodu) |
| 3 | Panel sterowania | 8 | Filtr wielowarstwowy (2-stopniowy) |
| 4 | Pokrywa filtra po stronie wlotu powietrza (z tyłu) | 9 | Instrukcja obsługi w formie papierowej |
| 5 | Uchwyt do przenoszenia | 10 | Przewód zasilający |

Panel sterowania

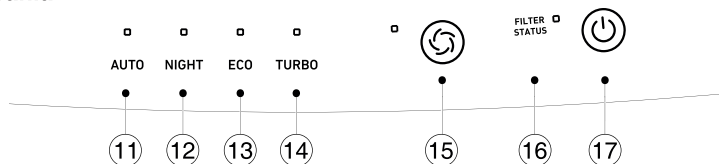

- | | | | |
|----|---|----|---------------------------------|
| 11 | Tryb automatyczny zależny od jakości powietrza | 15 | Przycisk MODE |
| 12 | Tryb pracy ze zminimalizowanym przepływem powietrza | 16 | Wskaźnik statusu filtrów |
| 13 | Tryb energooszczędny | 17 | Przycisk włączania i wyłączania |
| 14 | Praca z maksymalną wydajnością | | |

Zasada oczyszczania powietrza

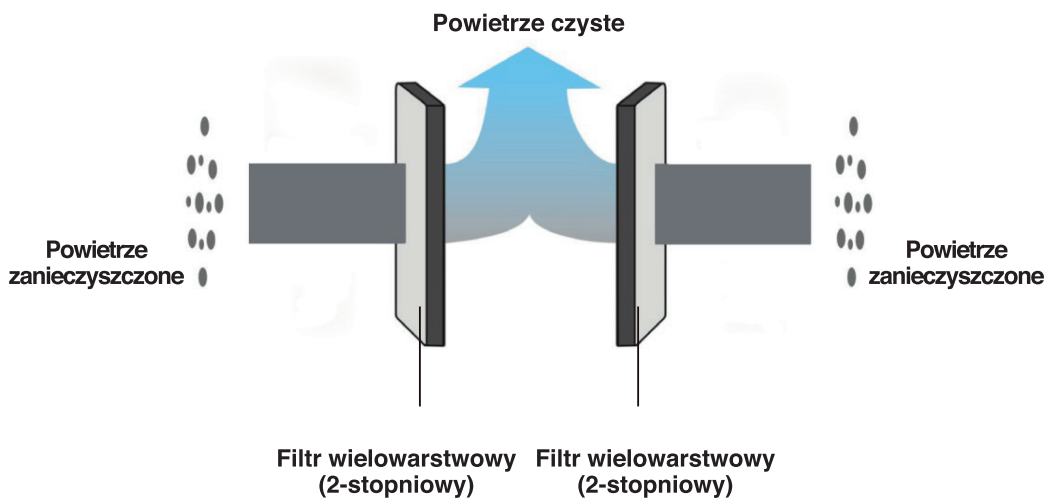
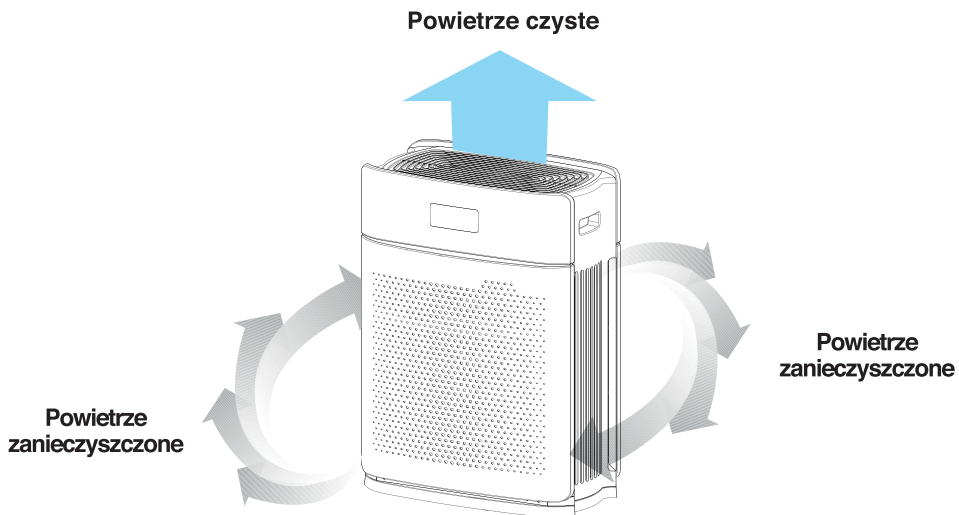

Filtr wielowarstwowy:

Filtr z węglem aktywnym → Filtr drobnopylekowy HEPA

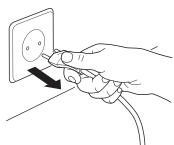

⚠ UWAGA!
Wyciągnąć wtyczkę z gniazda.

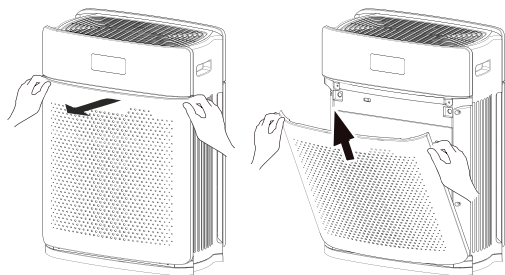

1. Otworzyć obydwie pokrywy filtrów (z przodu i z tyłu)

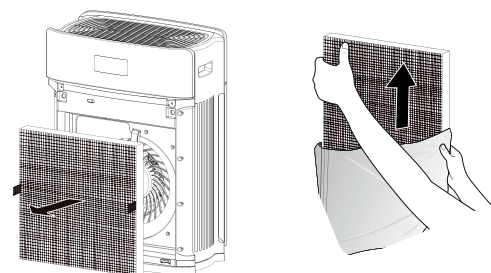

2. Wyciągnąć obydwa filtry i usunąć foliowe opakowanie.

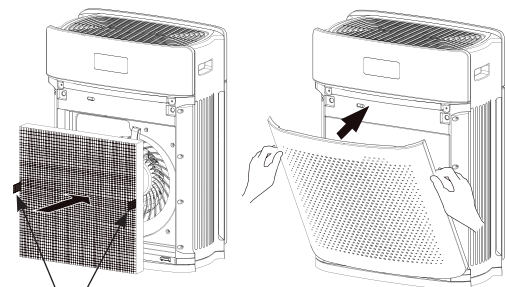

3. Zamontować filtry.

Wskazówka:
Wypustki do pociągania filtrów muszą wskazywać na zewnątrz podczas montażu.

Ponownie umieścić pokrywy filtrów.

Wypustki

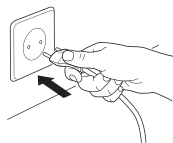

1. Podłączyć wtyczkę do gniazdka.
→ > Urządzenie wyda dźwięk i przejdzie do trybu OFF = standby.

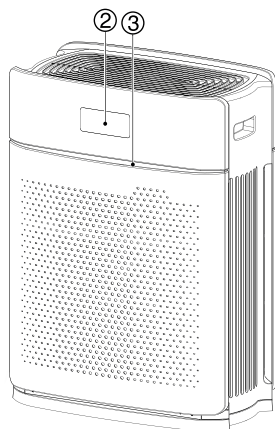

AUTO

2. Nacisnąć przycisk włączania i wyłączania (⏻) (zawsze podczas wciskania przycisków funkcyjnych rozlega się dźwięk).

→ Na panelu obsługi pali się wskaźnik statusu filtrów **FILTER STATUS**, **AUTO** i wskaźnik jakości powietrza ③.

Wskaźnik jakości powietrza pokazuje stopień czystości powietrza w pomieszczeniu przy pomocy 3 różnych kolorów: niebieski (czyste), zielony (zanieczyszczone) i czerwony (mocno zanieczyszczone).

Wentylator zaczyna pracować.

Urządzenie sprawdza czystość powietrza w pomieszczeniu i odpowiednio dopasowuje prędkość wentylatora.



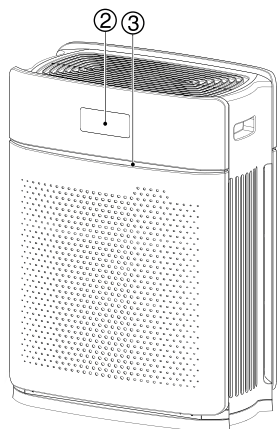

Wyświetlacz ② pokazuje aktualną jakość powietrza w pomieszczeniu (stężenie PM2.5).

NIGHT

3. Nacisnąć przycisk MODE (↻).
→ Na panelu obsługi pali się tylko **NIGHT** urządzenie przechodzi do trybu pracy z minimalnym przepływem powietrza.







ECO

4. Nacisnąć przycisk MODE .
- Na panelu obsługi pali się wskaźnik statusu filtrów , ECO  i wskaźnik jakości powietrza .

Urządzenie przechodzi do energooszczędnego utrzymania czystości powietrza (średni stopień pracy wentylatora).

Wyświetlacz  pokazuje aktualną jakość powietrza w pomieszczeniu (stężenie PM2.5).

TURBO

5. Nacisnąć przycisk MODE .
- Na panelu obsługi pali się wskaźnik statusu filtrów , TURBO  i wskaźnik jakości powietrza .

Urządzenie przechodzi do trybu pracy z maksymalną wydajnością (najwyższy stopień pracy wentylatora).

Wyświetlacz  pokazuje aktualną jakość powietrza w pomieszczeniu (stężenie PM2.5).

6. Ponownie nacisnąć przycisk MODE , urządzenie przechodzi z powrotem do trybu AUTO .

Wskaźnik statusu filtrów / wymiana filtrów

Wskaźnik statusu filtrów



Konieczna wymiana filtrów jest wskazywana za pośrednictwem migającej diody LED STATUS FILTRÓW.

Wymiana filtrów

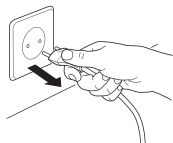

⚠ UWAGA!
Wyciągnąć wtyczkę z gniazda.

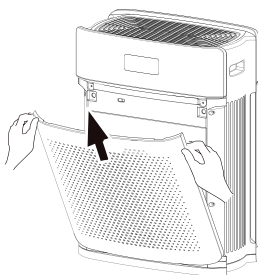
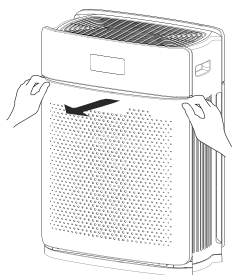

1. Otworzyć obydwie pokrywy filtrów (z przodu i z tyłu)

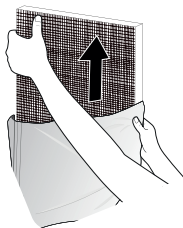
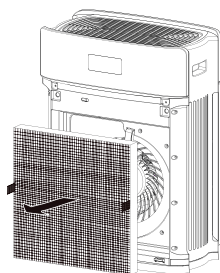

2. Wyciągnąć zużyte / zanieczyszczone filtry.
Usunąć folie ochronne z nowych filtrów.

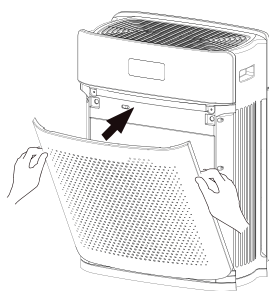
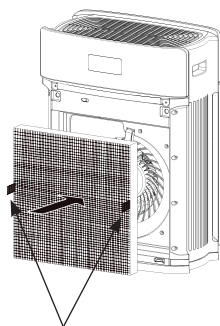

3. Zamontować nowe filtry (wypustki muszą wskazywać na zewnątrz podczas montażu). Ponownie umieścić pokrywy filtrów.

Włożyć wtyczkę do gniazdka.

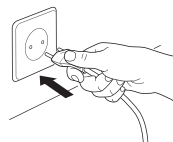

Wypustki

4. Nacisnąć przycisk włączania i wyłączania (⏻), aby włączyć urządzenie. Jednocześnie nacisnąć i przytrzymać przycisk włączania i wyłączania (⏻) oraz przycisk MODE (⌚) przez przynajmniej 3 sekundy, aby wyzerować wskaźnik statusu filtrów.

→ Wskaźnik statusu filtrów  przestaje migać i ponownie pali się ciągłym światłem.

Czyszczenie i konserwacja

Czyszczenie i konserwacja

UWAGA: Przed czyszczeniem i pracami konserwacyjnymi wyciągnij wtyczkę z gniazdka!

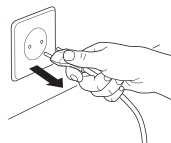

- Obudowę oczyszczacza czyścić szmatką nasączoną roztworem mydła, niepozostawiającą włókien.
 - Nie stosować środków zawierających rozpuszczalniki. Mogłyby uszkodzić powierzchnię obudowy urządzenia.
 - Usunąć pokrywy filtrów (z przodu i z tyłu) oraz same filtry i oczyścić wnętrze przy pomocy odkurzacza.
-

Czyszczenie czujnika zapylenia

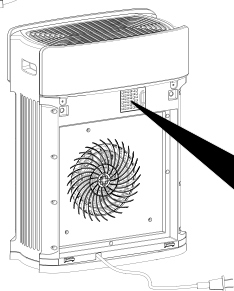
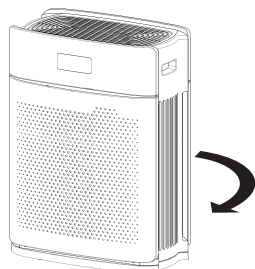

1. Otworzyć tylną pokrywę filtrów.
2. Oczyszczyć pokrywę czujnika przed jej otwarciem.
3. Otworzyć pokrywę czujnika.
4. Oczyszczyć znajdującą się z tyłu gąbkę filtra.
5. Zamontować wszystko z powrotem w odwrotnej kolejności.

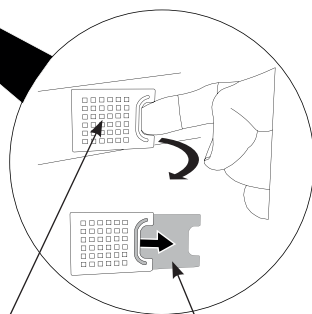

Pokrywa filtra

Gąbka filtra

Możliwe usterki

Problem	Lista kontrolna	Zalecenie
Urządzenie nie działa mimo naciskania przycisku włączania i wyłączania.	<ul style="list-style-type: none"> • Czy przewód sieciowy jest podłączony do gniazda? • Czy obydwie pokrywy filtrów (z przodu i z tyłu) są poprawnie zamontowane? 	<ul style="list-style-type: none"> • Wtyczkę sieciową należy podłączyć tylko do prawidłowo zamontowanego gniazda sieciowego 220-240 V, 50 Hz. • Poprawnie zamontować urządzenie.
Oczyszczacz powietrza wydaje głośnie hałas.	<ul style="list-style-type: none"> • Czy usunięto foliowe opakowania z filtrów? • Czy filtry zostały w ogóle włożone? 	<ul style="list-style-type: none"> • Usunąć foliowe opakowania. (patrz strona 7) • Zamontować filtry (strona 7)
Powietrze wydaje się być nieoczyszczone.	<ul style="list-style-type: none"> • Czy powietrze w pomieszczeniu nie jest zbyt mocno zanieczyszczone? • Czy pomieszczenie nie jest zbyt duże? • Czy w pobliżu urządzenia nie występuje przeszkoda? • Czy urządzenie zostało ustawione w miejscu, gdzie powietrze nie może przepływać? • Czy został dochowany termin wymiany filtrów? 	<ul style="list-style-type: none"> • Oczyszczyć pomieszczenie przed użyciem urządzenia. • Zastosować urządzenie w obszarze, gdzie zachowana jest minimalna wysokość sufitu. (Nie ustawiać urządzenie w dobrze wentylowanym miejscu jak np. przy drzwiach lub oknie. • Usunąć wszystkie przeszkody. • Ustawić urządzenia w innym miejscu. • Wymienić filtr po pojawieniu się żądania.
Wskaźnik jakości powietrza sygnalizuje zawsze kolor czerwony.	<ul style="list-style-type: none"> • Czy filtry są mocno zabrudzone? • Czy usunięto foliowe opakowania z filtrów? • Czy został dochowany termin wymiany filtrów? • Czy pomieszczenie nie jest zbyt duże? • Czy ew. otwarto okna i drzwi? • Czy w pomieszczeniu znajdują się inne źródła pyłków? • Czy czujnik pyłków jest zanieczyszczony? 	<ul style="list-style-type: none"> • Wymienić filtry (strona 10). • Usunąć foliowe opakowania (patrz strona 7). • Wymienić filtr po pojawieniu się żądania. • Stosować urządzenie wyłącznie w odpowiednim pomieszczeniu. • Zamknąć drzwi i okna. • Usunąć je. • Oczyszczyć czujnik (strona 11).

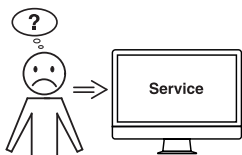

Żadna z podanych porad nie działa?

☐ Kontakt: Serwis

• www.opus.pl

Dane techniczne / akcesoria

Dane techniczne

Napięcie sieciowe	220-240 V / 50 Hz
Stopnie wentylatorów	4
Moc	od 7 do 55 W
Nadaje się do pomieszczeń o kubaturze	60 m ² *
Wydajność czyszczenia CADR	430 m ³ /h
Poziom hałasu	25 - 57 (dB) A
Waga	6,0 kg
Wymiary (wys. x szer. x głęb.)	452 x 351 x 223 mm

Zmiany techniczne zastrzeżone.

* w przypadku wysokości pomieszczenia 2,50 m

Akcesoria

Filtr wielowarstwowy 2-stopniowy (2 szt. = komplet)

nr kat. 8734 001

Przechowywanie

Oczyszczacz należy przechowywać w oryginalnym opakowaniu w suchym, nie za gorącym miejscu.

Części zamienne i akcesoria

Części zamienne można pozyskać w specjalistycznych sklepach lub pod adresem **www.ideal-health.pl**.

Należy używać wyłącznie oryginalnych części zamiennych producenta.

Naprawa

Naprawy mogą wykonywać wyłącznie specjaliści lub serwis OPUS. Dotyczy to także uszkodzonego przewodu sieciowego. Wskutek niewłaściwie przeprowadzonej naprawy może dojść do powstania niebezpieczeństwa dla użytkownika i utraty praw gwarancyjnych.

Utylizacja

Zużyty sprzęt oznakowany niniejszym symbolem nie może być umieszczany i usuwany łącznie z innymi odpadami, w tym odpadami komunalnymi. Obowiązkiem użytkownika jest przekazanie zużytego produktu do punktu zbiórki w celu recyklingu odpadów powstałych ze sprzętu elektrycznego i elektronicznego. Właściwa segregacja i selektywna zbiórka odpadów zużytego sprzętu zmniejsza negatywne oddziaływanie substancji niebezpiecznych, które mogą się w nim znajdować, na środowisko naturalne i zdrowie człowieka. W celu uzyskania bardziej szczegółowych informacji dotyczących utylizacji zużytego sprzętu prosimy skontaktować się z przedstawicielem władz lokalnych, dostawcą usług utylizacji odpadów lub punktem sprzedaży, gdzie nabyto produkt. Zapewniając prawidłową utylizację sprzętu pomagamy chronić środowisko naturalne.

Dziękujemy!





Wskazówki prawne

Urządzenie jest zgodne z normą CE i odpowiada następującym dyrektywom:

- 2014/35/UE dyrektywa niskonapięciowa
- 2014/30/UE dyrektywa w sprawie kompatybilności elektromagnetycznej

EN 55014-1:2017

EN 55014-2:2015

EN 61000-3-2:2014

EN 61000-3-3:2013

EN 60335-2-65: 2003 + A1: 2008 + A11: 2012

EN 60335-1: 2012 + A11: 2014 + A13: 2017 + A1:

2019 + A14: 2019 + A2: 2019

EN 62233: 2008

Specyficzne dane techniczne znajdują się na tabliczce znamionowej urządzenia.

Do celów świadczeń gwarancyjnych urządzenie musi mieć możliwość identyfikacji przez tabliczkę znamionową.

Zmiany techniczne zastrzeżone.

Wyprodukowano w Chinach

24.06.2020

Data

- dyrektor -

Pełnomocnik do spraw dokumentacji technicznej

Krug & Priester GmbH & Co. KG
Simon-Schweitzer-Str. 34
D-72336 Balingen (Niemcy)

**Zawsze świeże powietrze.
Zdrowie, witalność i lepsza
jakość życia.
To się czuje. W każdym oddechu.**