

Blueair HealthProtect™

User Manual

Manuel utilisateur

Manual del usuario

Manuale per l'utente

Bedienungsanleitung

Gebruikshandleiding

Podręcznik użytkownika

Korisničko uputstvo

Kullanım Kılavuzu

Bruksanvisning

Brukerhåndbok

Käyttöohje

Brugervejledning

دليل المستخدم



Blueair HealthProtect™ seria 7400/7700

Nazwa produktu:	Numer modelu:	Numer modelu:
modele 10-	100 – 127 VAC	220 – 240 VAC
7410i	7411371000	7421371000
7710i	7711371000	7721371000
modele 40-		
7440i	7412371000	7422371000
7740i	7712371000	7722371000
modele 70-		
7470i	7413352000	7423352000
7475i	7413352000	7423352000
7770i	7713352000	7723352000
7775i	7713352000	7723352000

Firma Blueair AB niniejszym oświadcza, że typy urządzeń radiowych w powyższej tabeli są zgodne z dyrektywą 2014/53/UE.

Pełny tekst deklaracji zgodności UE jest dostępny pod tym adresem internetowym:

www.blueair.com/customer-support

Prosimy o uważne przeczytanie tego podręcznika użytkownika i zachowanie go.
Najnowszą wersję podręcznika użytkownika można znaleźć na stronie www.blueair.com

Uwaga: Modele mogą się różnić w zależności od kraju.

Spis treści

Blueair HealthProtect™	150
Informacje dotyczące bezpieczeństwa	152
Pierwsze kroki	154
Panel sterowania	155
Filtry	164
Przenoszenie oczyszczacza powietrza	166
Nawijarka kabla	166
Obsługa i konserwacja	167
Rozwiązywanie problemów	168
Utylizacja i recykling	169
Pomoc i wsparcie	169
Informacje na temat gwarancji	169
Specyfikacja	170

Blueair HealthProtect™

Dostępne są trzy modele oczyszczaczy powietrza Blueair HealthProtect™: modele 10-, 40- i 70-. Wszystkie modele są wyposażone w łączność Wi-Fi, funkcję GermShield™ zapobiegającą rozwojowi bakterii, filtry wstępne i filtr główny do oczyszczania powietrza.

Wszystkie modele HealthProtect™ mają funkcje sterowania i wbudowane czujniki. Modele 40- i 70- są wyposażone w dodatkowe wskaźniki danych jakości powietrza. Modele 40- mają wyświetlacz danych cząstek stałych. Modele 70- oferują dynamiczną kontrolę ekranu z dodatkowymi funkcjami dla cząstek, lotnych związków organicznych (tVOC), temperatury, wilgotności względnej i okresu eksploatacji filtra.

Ustawienia oczyszczacza powietrza można zmienić w dowolnym momencie za pomocą umieszczonego na nim panelu sterowania lub zdalnie przy użyciu aplikacji Blueair. Aplikacja Blueair daje również dostęp do dodatkowych funkcji wszystkich modeli.

Zalecenia umożliwiające osiągnięcie najlepszej wydajności

- Oczyszczacza powietrza należy używać w pomieszczeniu, którego wielkość nie przekracza zalecanej powierzchni pomieszczenia.
- Oczyszczacz należy umieścić w miejscu zapewniającym swobodną cyrkulację powietrza wokół, jak i niezakłócony przepływ do i z urządzenia.
- Nie umieszczać oczyszczacza powietrza w odległości mniejszej niż 10 cm od innego obiektu.
- Podczas pracy oczyszczacza drzwi i okna w pomieszczeniu powinny być zamknięte.
- Jeśli oczyszczacz powietrza pracuje 24 godziny na dobę, funkcja GermShield™ powinna być włączona.
- Używać tylko oryginalnych filtrów Blueair.
- Filtr główny należy wymienić, gdy na panelu sterowania pojawi się wskaźnik wymiany filtra.
- Postępować zgodnie z instrukcjami konserwacji zawartymi w niniejszym podręczniku użytkownika.

Główne elementy oczyszczacza Blueair powietrza to silnik, wentylator i filtry. Oczyszczacz powietrza usuwa zanieczyszczenia z powietrza w pomieszczeniu, poprawiając jakość powietrza wewnętrznego.

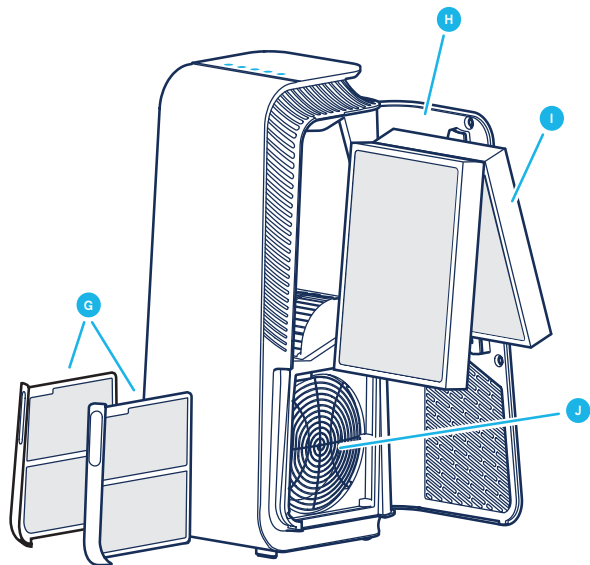
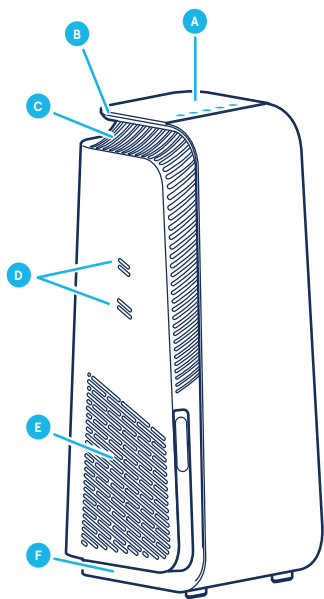

- A** Panel sterowania
- B** Uchwyt
- C** Wylot powietrza
- D** Wloty czujników jakości powietrza
- E** Wlot powietrza
- F** Nóżki i kółka

- G** Filtry wstępne
- H** Drzwiczki filtra
- I** Filtr główny
- J** Wentylator i silnik
- K** Przewód zasilający (niewidoczny na ilustracji)
- L** Podręcznik użytkownika (niewidoczny na ilustracji)

Informacje dotyczące bezpieczeństwa

Oczyszczacze powietrza **Blueair HealthProtect™** są urządzeniami elektrycznymi przeznaczonymi wyłącznie do użytku w pomieszczeniach. Należy podjąć niezbędne środki ostrożności, aby ograniczyć ryzyko pożaru, porażenia prądem elektrycznym lub obrażeń.

- Urządzenie mogą obsługiwać dzieci od lat 8 oraz osoby o ograniczonych zdolnościach fizycznych, umysłowych lub nieposiadające wystarczającej wiedzy na temat użytkowania produktu, o ile są nadzorowane lub zostaną odpowiednio poinstruowane na temat korzystania z urządzenia i rozumieją związane z tym zagrożenia.
- Dzieci nie mogą bawić się urządzeniem.
- Przed konserwacją urządzenie należy odłączyć od zasilania.
- Nie należy w żaden sposób modyfikować wtyczki zasilania, samodzielnie otwierać ani naprawiać urządzenia. Naprawy muszą być wykonywane przez producenta, przedstawiciela serwisu lub inne wykwalifikowane osoby wyłącznie z użyciem oryginalnych części zamiennych Blueair.
- Upewnić się, że przewód zasilający i wtyczka zasilająca nie są narażone na uszkodzenie. Aby uniknąć zagrożenia, uszkodzony przewód zasilający musi zostać wymieniony przez producenta, serwisanta lub inną osobę o odpowiednich kwalifikacjach.
- Jeśli urządzenie jest uszkodzone lub działa nieprawidłowo, należy je wyłączyć, odłączyć od zasilania i skontaktować się z firmą Blueair.
- Wtyczka zasilająca powinna dobrze pasować do gniazdka sieciowego.
- Odłączając urządzenie od źródła zasilania, należy pociągnąć za wtyczkę, nie za przewód zasilający.
- Użyć uziemionego przewodu zasilającego dostarczonego z oczyszczaczem powietrza Blueair do podłączenia urządzenia bezpośrednio do odpowiedniego gniazdka elektrycznego z uziemieniem. Zapoznać się z etykietą znajdującą się na urządzeniu.

- Nie używać przedłużacza ani listwy zasilającej. Zapoznać się z etykietą znajdującą się na urządzeniu.
- Nie wolno w żaden sposób modyfikować wtyczki zasilającej. Jeśli wtyczka nie pasuje do gniazdka, należy skontaktować się z wykwalifikowanym pracownikiem, który zainstaluje odpowiednie gniazdko.
- Nie używać dołączonego przewodu zasilającego do żadnego innego urządzenia.
- Nie dopuszczać do tego, aby jakikolwiek przedmiot zablokował wlot lub wylot powietrza, ponieważ może to spowodować porażenie prądem elektrycznym lub uszkodzenie urządzenia.
- Nie umieszczać żadnych przedmiotów na urządzeniu lub zaraz obok niego.
- Nie siadać, stawać, wspinać się lub zwieszać z urządzenia.
- Urządzenie i przewód zasilający muszą znajdować się w bezpiecznej odległości od podgrzewanych powierzchni i otwartego ognia.
- Chronić urządzenie i wtyczkę przed wilgocią i innymi płynami.
- Chronić urządzenie i wtyczkę przed działaniem substancji chemicznych, takich jak pestycydy i dezodoranty.
- Umieścić urządzenie na podłodze. Urządzenie musi być ustawione na stabilnej powierzchni.
- Nie używać urządzenia na zewnątrz ani w wilgotnych środowiskach, takich jak łazienki, pralnie lub baseny.
- Czyszczenie i konserwacja przez użytkownika nie mogą być wykonywane przez dzieci bez nadzoru.

Pierwsze kroki

Krok 1

Otwórz drzwiczki filtra, wyciągnij filtr główny i usuń opakowanie ochronne.

Krok 2

Umieść filtr główny z powrotem w oczyszczaczu powietrza i zamknij drzwiczki filtra.

Więcej informacji na temat postępowania z filtrami znajduje się w części Filtry.

Podłączanie zasilania

Krok 1

Jeśli oczyszczacz powietrza ma wyjmowany kabel, podłącz go mocno do gniazda kabla zasilającego na oczyszczaczu.

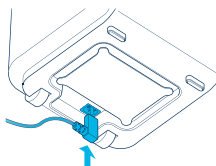

Krok 2

Podłącz kabel zasilający do gniazdka ściennego z uziemieniem.

Krok 3

Naciśnij przycisk Wł./Wył., aby włączyć oczyszczacz powietrza.

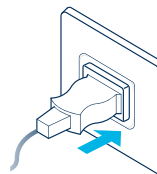

Uwaga! W przypadku niektórych rynków oczyszczacz powietrza jest wyposażony w stały kabel zasilający ze względu na wymogi prawne.

Wskazówka! Nadmiar kabla można zwinąć przy użyciu nawijarki na spodzie oczyszczacza powietrza.

Połączenie z aplikacją Blueair

Połączenie oczyszczacza powietrza z aplikacją Blueair pozwala zdalnie sterować oczyszczaczem powietrza i zmieniać ustawienia. Aplikacja umożliwia korzystanie z dodatkowych funkcji oczyszczacza powietrza.

Krok 1

Pobierz aplikację Blueair ze sklepu App Store lub Google Play.

Krok 2

Uruchom aplikację Blueair i postępuj zgodnie z instrukcjami, aby połączyć oczyszczacz powietrza z aplikacją.

Panel sterowania

Wszystkie modele HealthProtect™ są wyposażone w sterowanie, wskaźnik wymiany filtra i jakości powietrza. Modele 40- i 70- są wyposażone w dodatkowe wskaźniki danych jakości powietrza. Modele 40- mają wyświetlacz danych cząstek stałych. Modele 70- oferują dynamiczną kontrolę ekranu z dodatkowymi funkcjami dla cząstek, lotnych związków organicznych (tVOC), temperatury, wilgotności względnej i okresu eksploatacji filtra.

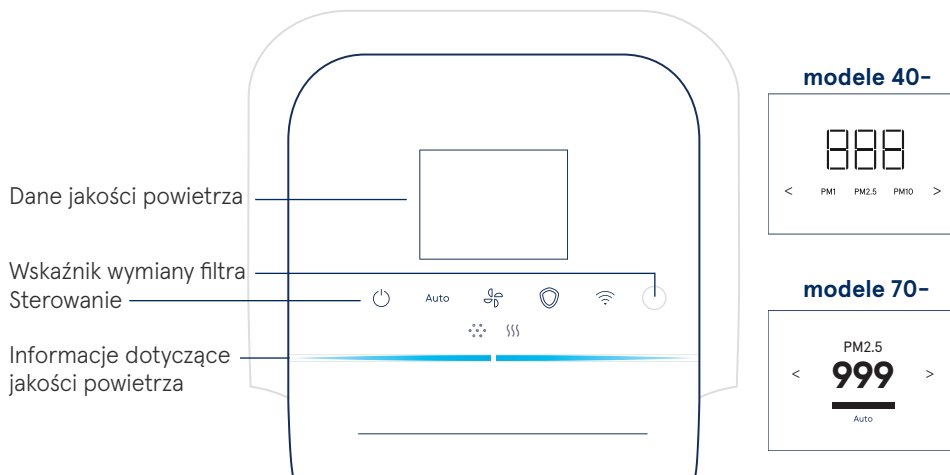

Sterowanie

Oczyszczaczem powietrza można sterować za pomocą przycisków na panelu sterowania lub aplikacji Blueair.



Wł./Wył.

Auto

Tryb automatyczny



Prędkość przepływu
powietrza



GermShield™



Wi-Fi

Wł./Wył.



Naciśnij, aby włączyć lub wyłączyć.

Uwaga! Wi-Fi, czujniki i funkcja GermShield™ działają nadal po wyłączeniu oczyszczacza powietrza.

Tryb automatyczny

W trybie automatycznym oczyszczacz powietrza automatycznie steruje przepływem powietrza na podstawie informacji o jakości powietrza z czujnika.

Auto Naciśnij, aby aktywować lub dezaktywować.

Wskaźniki w modelach 10-/40-



Biała dioda stanu świeci
Wł.



Dioda stanu nie świeci
Wył.

Wskaźniki w modelach 70-



Znacznik wyboru stanu
Wł.



Krzyżyk stanu
Wył.

Prędkość przepływu powietrza

Dostępne opcje prędkości przepływu powietrza to: 1, 2, 3 i 0.



Naciśnij, aby zmienić prędkość przepływu powietrza.

Wskaźniki w modelach 10-/40-



Wskaźniki w modelach 70-



GermShield™

Oczyszczacz powietrza ma funkcję GermShield™, która aktywuje się po wykryciu obecności zarazków w powietrzu. Modele 70- mają dodatkowy wskaźnik na ekranie, który informuje, że funkcja GermShield™ jest włączona.



Naciśnij, aby aktywować lub dezaktywować.

Wskaźniki w modelach 10-/40-

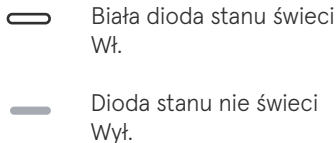

Wskaźniki w modelach 70-

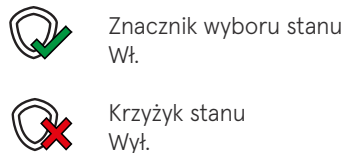

Uwaga! Gdy funkcja GermShield™ jest włączona, z oczyszczacza powietrza może wydobywać się lekki powiew podczas wykrywania zarazków w otoczeniu.

Łączność Wi-Fi

Funkcja Wi-Fi jest dostępna we wszystkich modelach i umożliwia oczyszczaczowi powietrza nawiązanie łączności z aplikacją Blueair w celu uzyskania aktualizacji funkcji. Jeśli nie chcesz korzystać z łączności Wi-Fi, naciśnij przycisk Wi-Fi, aby wyłączyć tę funkcję.

Przycisk



Naciśnij i przytrzymaj >15 s, aby włączyć lub wyłączyć Wi-Fi.

Wskaźniki (modele 10- i 40-)



Biała dioda stanu świeci
Nawiązano połączenie z siecią Wi-Fi.



Biała dioda stanu szybko miga
Nie można nawiązać połączenia.



Biała dioda stanu pulsuje
Wi-Fi włączone, gotowość do pierwszego łączenia.



Dioda stanu nie świeci
Funkcja Wi-Fi wyłączona.

Wskaźniki na ekranie LCD (modele 70-)



Zielony znacznik stanu
Wł.



Czerwony krzyżyk stanu
Wył.



Czerwony wykrzyknik stanu
Błąd połączenia.

Przyciski wskaźników (modele 70-)



Biała dioda stanu świeci
Nawiązano połączenie z siecią Wi-Fi.



Biała dioda stanu pulsuje
Wi-Fi włączone, gotowość do pierwszego łączenia.



Przyciemniona dioda stanu
Funkcja Wi-Fi wyłączona.



Biała dioda stanu szybko miga
Błąd połączenia.

Więcej informacji na temat połączenia Wi-Fi można znaleźć w aplikacji Blueair. Aby uzyskać pomoc, odwiedź stronę www.blueair.com/customer-support

Wskaźnik wymiany filtra

Oczyszczacz powietrza oblicza pozostały okres eksploatacji filtra na podstawie zużycia i odczytów czujników oraz wskazuje, kiedy należy wymienić filtr.

Wskaźniki (modele 10- i 40-)



Stan wymiany filtra
Okres eksploatacji filtra zakończył się.



Stan wymiany filtra miga
Nie można rozpoznać filtra Blueair
/Nie wykryto filtra.

Wskaźniki (modele 70-)



Stan wymiany filtra
Okres eksploatacji filtra zakończył się.



Stan Nowy filtr
Zakończono wymianę filtra.



Ostrzeżenie o stanie filtra
Nie wykryto filtra Blueair.



Stan Brak filtra
Nie wykryto filtra.

Więcej informacji na temat wskaźników wymiany filtra znajduje się w części Rozwiązywanie problemów.

Wskaźniki kategorii (modele 70-)

Kategorie poszczególnych funkcji są wskazane w górnej części ekranu – naciśnij przyciski na panelu sterowania lub strzałki w lewo i w prawo, aby wyświetlić dane dla wybranej kategorii.

PM1

Dane dotyczące cząstek



Dane dotyczące gazów



Temperatura



Okres eksploatacji filtra



Wilgotność względna

Informacje dotyczące jakości powietrza

Poziom cząstek stałych (PM) oraz lotnych związków organicznych (tVOC) w powietrzu jest podany przy użyciu skali kolorów na panelu sterowania.

PM1	Cząstki stałe o średnicy 1 mikrometra lub mniejszej.	Źródła cząstek stałych (PM 2,5)	Cząstki stałe o średnicy 2,5 mikrometra lub mniejszej.
PM10	Cząstki stałe o średnicy 10 mikrometrów lub mniejszej.	VOC	Lotne związki organiczne, gazy w powietrzu zewnętrznym i wewnętrznym.

Wskaźniki



Wskaźnik cząstek stałych



Wskaźnik lotnych związków organicznych (tVOC)

Poziom jakości powietrza

Pasek wskaźnika poziomu cząstek stałych wskazuje najwyższy poziom zanieczyszczenia – PM1, PM2.5 lub PM10.

	Bardzo zanieczyszczone powietrze
	Lekko zanieczyszczone powietrze
	Umiarkowany
	Dobry
	Doskonały
	Dane niedostępne

Więcej informacji na temat jakości powietrza można znaleźć w aplikacji Blueair.

Dane dotyczące jakości powietrza w modelach 40- i 70-

Modele 40- mają dodatkowy wyświetlacz, który pokazuje wartości pomiaru PM1, PM2.5 i PM10. Naciśnij strzałkę w lewo lub w prawo, aby przełączyć rozmiar cząstek stałych.



Wskaźniki

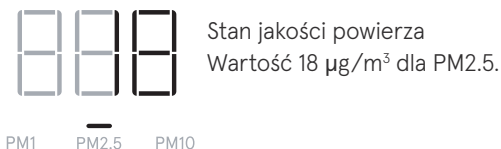

Modele 70- są wyposażone w dynamiczną kontrolkę ekranu, która pokazuje dodatkowe wartości i stany dla różnych kategorii oraz wskaźniki aktywnych funkcji. Naciśnij strzałkę w lewo lub w prawo, aby przełączać poszczególne kategorie.



Wskaźnik danych dotyczących cząstek stałych

Dane dotyczące poziomu cząstek stałych są widoczne na ekranie. Naciśnij strzałkę w lewo lub w prawo, aby przełączyć na stronę kategorii danych cząstek stałych. Na ekranie wyświetlane są wartości pomiarów poziomu PM1, PM2.5 i PM10, a powiązane informacje dotyczące jakości powietrza są podane na pasku stanu.

PM1

5

Kategoria PM1
Wartość 5 $\mu\text{g}/\text{m}^3$.
Stan doskonała jakość powietrza.

PM2.5

15

Kategoria PM2.5
Wartość 15 $\mu\text{g}/\text{m}^3$.
Stan dobra jakość powietrza.

PM10

55

Kategoria PM10
Wartość 55 $\mu\text{g}/\text{m}^3$.
Stan średnia jakość powietrza.



Ładowanie danych
/Brak dostępnych danych.

Więcej informacji można znaleźć w aplikacji Blueair.

Wskaźnik temperatury

Temperatura w pomieszczeniu jest podana na ekranie. Naciśnij strzałkę w lewo lub w prawo, aby przejść na stronę kategorii temperatury.

↓
17°C

Kategoria temperatury
Wartość 17 stopni Celsjusza/63 stopnie Fahrenheita w pomieszczeniu.

Wskaźnik wilgotności względnej

Wilgotność względna w pomieszczeniu jest wskazana na ekranie. Naciśnij strzałkę w lewo lub w prawo, aby przejść na stronę kategorii wilgotności względnej.

↓
36%

Kategoria wilgotności względnej
Wartość 36% w pomieszczeniu.

Wskaźnik danych dotyczących gazów

Dane dotyczące poziomu lotnych związków organicznych (tVOC) są wyświetlane na ekranie. Naciśnij strzałkę w lewo lub w prawo, aby przełączyć na stronę kategorii danych dotyczących gazów. Ekran pokazuje odczyty czujników gazów z upływem czasu.

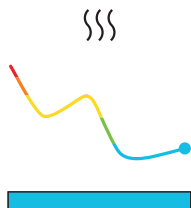

Kategoria danych dotyczących gazów
Wartość poziomu zawartości substancji lotnych (tVOC)
w pomieszczeniu z upływem czasu.
Stan doskonała jakość powietrza.

Wskaźnik okresu eksploatacji filtra

Pozostały okres eksploatacji filtra jest wskazywany na ekranie. Naciśnij strzałkę w lewo lub w prawo, aby przełączyć na stronę kategorii okresu eksploatacji filtra. Po wymianie filtra oczyszczacz powietrza odlicza w dół od 100% i wskazuje, kiedy nadszedł czas, aby wymienić filtr.



Kategoria okres
eksploatacji filtra
Pozostało 90% okresu
eksploatacji filtra.
Pasek stanu odliczania.



Kategoria okres
eksploatacji filtra
Pozostało 9% okresu
eksploatacji filtra.
Pasek stanu odliczania.

Filtry

Oczyszczacz powietrza jest dostarczany z dwoma filtrami wstępnymi i jednym filtrem głównym SmartFilter. Filtry oczyszczają powietrze zarówno z cząstek, jak i gazów. Aby uzyskać najlepszą wydajność, należy regularnie czyścić filtry wstępne i wymieniać filtr główny, gdy oczyszczacz powietrza wskazuje taką konieczność. Aby znaleźć właściwy filtr główny do oczyszczacza powietrza, skorzystaj z aplikacji Blueair lub odwiedź www.blueair.com.

Numer modelu oczyszczacza powietrza można znaleźć na jego etykiecie znamionowej.

Program subskrypcji filtrów Blueair

Skorzystaj z aplikacji Blueair lub odwiedź www.blueair.com, aby zarejestrować się w programie subskrypcji filtrów Blueair. (Dostępny w wybranych krajach)

Ważne! Przed wymianą filtrów, czyszczeniem lub przeprowadzeniem czynności konserwacyjnych należy zawsze wyłączyć urządzenie i odłączyć je od zasilania.

Czyszczenie filtrów wstępnych

Aby uzyskać najlepszą wydajność, należy regularnie czyścić filtry wstępne.

Krok 1

Wciśnij nacięcie ramy po lewej lub prawej stronie oczyszczacza powietrza, aby zwolnić filtr wstępny.

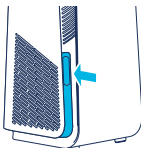

Krok 2

Wyciągnij filtr wstępny z otworu.

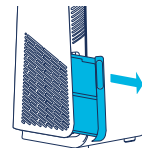

Krok 3

Filtr wstępny należy wycierać ściereczką lub odkurzać odkurzaczem z miękką szczotką.



Krok 4

Umieść filtr wstępny z powrotem w otworze.

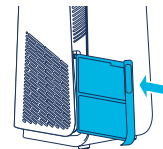

Krok 5

Wciśnij filtr wstępny z powrotem na miejsce.



Wymiana filtra głównego

Oczyszczacz powietrza oblicza pozostały okres eksploatacji filtra na podstawie zużycia i odczytów czujników oraz wskazuje, kiedy należy wymienić filtr. Zalecana jest wymiana filtra po upływie od 6 do 12 miesięcy w zależności od jakości powietrza wewnętrznego.

Na panelu sterowania pojawi się wskaźnik wymiany filtra, gdy filtr będzie wymagał wymiany.



Wskaźnik wymiany filtra
(modele 10- i 40-)



Wskaźnik wymiany filtra
(modele 70-)

Ważne! Używać tylko oryginalnych filtrów Blueair przeznaczonych do tego modelu, aby zapewnić prawidłowe działanie i wydajność oczyszczacza powietrza oraz ciągłość gwarancji.

Krok 1

Otwórz drzwiczki filtra.

Uwaga! Po otwarciu drzwiczek filtra oczyszczacz powietrza wyłączy się.

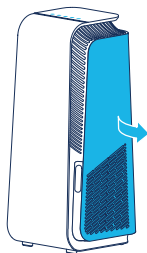

Krok 2

Wyjmij zużyty filtr główny, pociągając delikatnie za dwie wypustki.

Zamknij filtr główny, aby zanieczyszczenia nie wydostały się na zewnątrz.

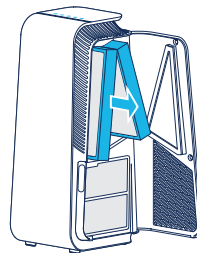

Krok 3

Uwaga! Przed użyciem koniecznie zdejmij folię ochronną z nowego filtra głównego.

Włóż nowy filtr główny.

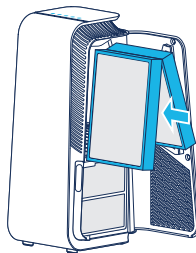

Krok 4

Zamknij drzwiczki filtra.

Uwaga! Drzwiczki filtra muszą być zamknięte, aby oczyszczacz powietrza uruchomił się ponownie.

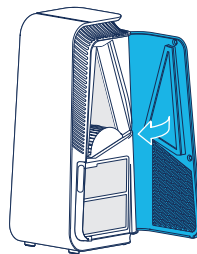

Przenoszenie oczyszczacza powietrza

Oczyszczacz powietrza ma nóżki i kółka umożliwiające jego przemieszczanie.

Uwaga!

- Przed przeniesieniem oczyszczacza powietrza należy go odłączyć.
- Upewnij się, że drzwiczki filtra na oczyszczaczu powietrza są dokładnie zamknięte.
- Podczas przemieszczania oczyszczacza powietrza należy trzymać za uchwyt w jego górnej części obiema rękami.
- Przesuń oczyszczacz powietrza, przechylając go do tyłu i tocząc go na kółkach.

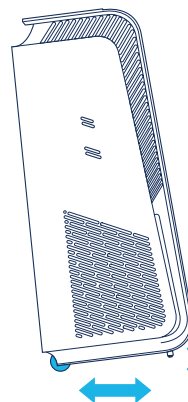

Nawijarka kabla

Oczyszczacz powietrza ma ręczną nawijarkę kabla do przechowywania nadmiaru kabla. Nawijarka kabla znajduje się na spodzie oczyszczacza powietrza. Nadmiar kabla należy owinąć wokół nawijarki kabla.

Obsługa i konserwacja

Informacje ogólne

- Przed konserwacją oczyszczacz powietrza należy odłączyć od źródła zasilania.
- Nie dopuścić do przedostania się ciał obcych do wlotów lub wylotów powietrza. Mogłoby to doprowadzić do porażenia prądem lub uszkodzenia oczyszczacza powietrza.
- Nie wolno czyścić benzyną, rozpuszczalnikami chemicznymi ani substancjami żrącymi, ponieważ mogą one uszkodzić oczyszczacz.
- Przed podłączeniem do zasilania upewnić się, że oczyszczacz powietrza jest całkowicie suchy.
- Nie prać filtra głównego. Filtra głównego nie można prać ani wykorzystywać ponownie.

Czyszczenie

- Filtry wstępne należy wycierać ściereczką lub odkurzać odkurzaczem z miękką szczotką.
- Przetrzyj obudowę oczyszczacza powietrza miękką, czystą, wilgotną ściereczką.
- Otwórz drzwiczki i wytrzyj ich wewnętrzną stronę miękką, czystą szmatką.
- Korzystając z końcówki z miękką szczotką, delikatnie odkurz otwory wlotowe powietrza.
- Odkurz wewnątrz oczyszczacza powietrza końcówką z miękką szczotką.
- Oczyszczyć przewód zasilający i wtyczkę, sprawdzając, czy nie są zużyte lub uszkodzone.
- Wyczyścić czujnik podczas wymiany filtra głównego.

Czujnik jakości powietrza

Wlot czujnika jakości powietrza znajduje się z boku oczyszczacza powietrza. Korzystając z końcówki z miękką szczotką, delikatnie odkurz wlot powietrza.

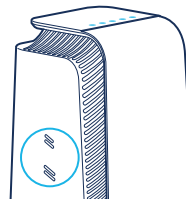

Rozwiązywanie problemów

Problem	Możliwa przyczyna	Rozwiązanie
Oczyszczacz powietrza nie działa.	Kabel zasilający nie jest podłączony do źródła zasilania.	Podłącz kabel zasilający do zasilacza.
	Drzwiczki filtra oczyszczacza powietrza nie są zamknięte.	Delikatnie zamknij drzwiczki filtra do końca.
Połączenie nie działa.	Sieć Wi-Fi nie spełnia wymagań urządzenia.	Skontaktuj się z obsługą klienta Blueair.
	Aplikacja Blueair nie została zaktualizowana lub ma tymczasowy błąd.	Sprawdź dostępność aktualizacji.
	Aplikacja Blueair ma problemy z kontem użytkownika.	Skontaktuj się z obsługą klienta Blueair.
Oczyszczacz powietrza wskazuje brak dostępnych danych.	Wartości czujników są aktualizowane.	Odczekaj 30 sekund na aktualizację.
		Odłącz kabel zasilający od gniazdka ściennego i odczekaj około pięciu sekund przed jego ponownym podłączeniem.
Wskaźnik wymiany filtra na panelu sterowania miga i/lub prędkość przepływu powietrza spada lub na ekranie widoczne jest ostrzeżenie dotyczące filtra.	Nie został wykryty filtr główny lub oryginalny filtr Blueair.	Włóż filtr główny i/lub sprawdź, czy jest prawidłowo umieszczony w oczyszczaczu powietrza.
		Wymienić na oryginalny filtr Blueair.
Przyciski na panelu sterowania migają po naciśnięciu lub wyświetlacz wskazuje blokadę dziecięcą (nie we wszystkich modelach).	Funkcja blokady dziecięcej jest włączona.	Wyłącz blokadę dziecięcą w aplikacji Blueair.
Oczyszczacz powietrza utracił połączenie Wi-Fi, a blokada dziecięcą w aplikacji jest włączona.	-	Odłącz kabel zasilający od gniazdka ściennego i odczekaj około pięciu sekund przed jego ponownym podłączeniem.

Aby uzyskać dalszą pomoc, odwiedź stronę www.blueair.com/customer-support

Utylizacja i recykling

Oczyszczacz powietrza powinien zostać zutylizowany lub poddany recyklingowi jako odpad elektroniczny, a filtr jako tworzywo sztuczne. W przypadku pytań dotyczących utylizacji i recyklingu oczyszczacza powietrza skontaktuj się z lokalnym centrum recyklingu lub sprzedawcą Blueair i zapytaj o właściwą metodę recyklingu.



Przekreślony symbol pojemnika na odpady na urządzeniu lub na jego opakowaniu oznacza, że po zakończeniu okresu użytkowania produkt nie może zostać wyrzucony z odpadami komunalnymi.

Pomoc i wsparcie

Jeśli masz pytania dotyczące produktu, odwiedź stronę www.blueair.com lub skontaktuj się z lokalnym sprzedawcą Blueair.

Aby skontaktować się z firmą Blueair w celu uzyskania spersonalizowanego wsparcia, odwiedź stronę www.blueair.com/customer-support

Informacje na temat gwarancji

Ograniczona gwarancja Blueair obowiązuje tylko wtedy, gdy oczyszczacz powietrza jest montowany, używany i konserwowany zgodnie z instrukcjami zawartymi w tym podręczniku użytkownika.

Warunki gwarancji można znaleźć na stronie www.blueair.com/warranty

Gwarancja i zwroty

Jeśli zakupiłeś oczyszczacz powietrza u jednego z naszych autoryzowanych sprzedawców, skontaktuj się z tym samym sklepem, aby poprosić o pomoc.

Specyfikacja

	Seria 7400	Seria 7700
Napięcie wejściowe, częstotliwość	100-127VAC/220-240VAC, 50/60Hz	100-127VAC/220-240VAC, 50/60Hz
Pobór mocy ¹	43W	72W
Częstotliwość robocza	2402-2480 MHz, 13.56 MHz	2402-2480 MHz, 13.56 MHz
Moc wyjściowa	Max 5mW	Max 5mW
Poziom hałasu (min/maks.) ²	25 dB(A) – 45 dB(A)	27 dB(A) – 55 dB(A)
Zalecana powierzchnia pomieszczenia ³	38 m ²	62 m ²
CADR dym ³	455 m ³ /h	735 m ³ /h
CADR kurz ³	465 m ³ /h	>675 m ³ /h
CADR pyłki ³	475 m ³ /h	735 m ³ /h

¹ Zgodnie z normą IEC 60335-1:2010

² Ciśnienie akustyczne zgodnie z normą GB4214.1-2017

³ Zgodnie z normą ANSI/AHAM AC-1-2019



www.blueair.com

Blueair AB

Karlavägen 108
115 26 Stockholm
Sweden
Tel: +46 8 679 45 00
info@blueair.se

Blueair Asia Ltd.

Unit 8C, 8/F, MG Tower,
133 Hoi Bun Road,
Kwun Tong, Kowloon,
Hong Kong
Tel: +852 2345 8988
blueairasia@blueair.se

Blueair Inc.

125 S Clark
Suite 2000
Chicago, IL. 60603
USA
Tel: +1 888 258 3247
info@blueair.com

Blueair AB Middle East

Jafza One, Office No. AB1503
Jebel Ali Free Zone
P.O. Box No. 263947
Dubai, United Arab Emirates
Tel: +971 (4) 8821244
salesme@blueair.se

Blueair (Shanghai) Trading Co. Ltd.

Room 1001, City Gateway
No. 398 North Caoxi Road
Xuhui Distr, Shanghai,
China
Tel: 400 006 9693
info@unilever-le.com



0104750000