

Oczyszczacz powietrza

Instrukcja obsługi



IDEAL Hercules H14



1. Przeznaczenie / Instrukcje bezpieczeństwa



Wprowadzenie

Dziękujemy za wybranie urządzenia firmy IDEAL.

Przeznaczenie

- Urządzenie służy wyłącznie do oczyszczania powietrza w pomieszczeniach.
- Prosimy o zapoznanie się z niniejszą instrukcją obsługi przed rozpoczęciem korzystania z urządzenia i przestrzeganie instrukcji bezpieczeństwa. Instrukcja obsługi musi być zawsze dostępna wraz z urządzeniem.



Instrukcje bezpieczeństwa

- Trzymaj elementy opakowaniowe, takie jak folia, z dala od dzieci! (ryzyko uduszenia).
- Przestrzegaj instrukcji bezpieczeństwa, aby uniknąć pożaru lub porażenia prądem.
- Używaj urządzenia tylko w pomieszczeniach.
- Używaj wyłącznie gniazdka ściennego, które zapewnia prawidłowe napięcie (patrz tabliczka znamionowa).
- Nie modyfikuj, ani nie naprawiaj urządzenia.
- Nie używaj urządzenia, jeśli przewód zasilający lub wtyczka sieciowa są uszkodzone lub jeśli połączenie z gniazdkiem ściennym nie jest stabilne.
- Upewnij się, że przewód zasilający nie zostanie zgnieciony podczas korzystania z urządzenia i nie zostanie zgnieciony w żaden inny sposób uszkodzony. Ułóż przewód tak, aby nikt się o niego nie potknął. Nie narażaj przewodu zasilającego na naprężenia.
- Wyjmij wtyczkę z gniazdka ściennego w celu czyszczenia oraz zawsze, gdy urządzenie nie jest używane przez dłuższy okres czasu.
- Nie dotykaj wtyczki ani urządzenia mokrymi rękami.
- Nie rozpylaj żadnych środków odstraszających owady.
- Nie używaj w pomieszczeniach, w których urządzenie może mieć kontakt z oparami paliwa lub pyłem metalowym.
- Do czyszczenia urządzenia nie używaj żadnych lotnych cieczy, ropy naftowej, nafty, rozcieńczalnika do farb ani pasty polerskiej. Takie płyny mogą uszkodzić powierzchnię urządzenia.
- Nie wystawiaj urządzenia na deszcz, wodę, wilgoć lub wysoką wilgotność i nie ustawiaj go w łazience lub kuchni obok zlewu.
- Upewnij się, że żadne ciała obce nie dostają się do kratki wlotowych i wylotowych.
- Nie używaj w pobliżu otwartego ognia lub iskier.
- Urządzenie nie nadaje się do usuwania szkodliwych gazów (tlenku węgla, np. z urządzeń grzewczych).
- Urządzenia nie mogą obsługiwać osoby (w tym dzieci) o ograniczonych zdolnościach fizycznych, sensorycznych lub umysłowych lub osoby bez doświadczenia i wiedzy, chyba, że będą one nadzorowane lub poinstruowane.
- Dzieci powinny być nadzorowane, aby nie bawiły się urządzeniem.
- Nie blokuj wlotu i wylotu powietrza.
- Oczyszczacz powietrza należy trzymać z dala od bezpośredniego światła słonecznego, otwartego ognia lub ciepła.
- Używaj oczyszczacza powietrza tylko w zamkniętych pomieszczeniach i zgodnie z określonymi parametrami technicznymi.
- Niewłaściwe użytkowanie może stanowić zagrożenie dla życia i zdrowia.
- Nie używaj urządzenia w pobliżu alarmu pożarowego. Jeśli powietrze wylotowe wieje w kierunku alarmu pożarowego, alarm może zareagować późno lub nie zareaguje.

2. Instrukcje bezpieczeństwa

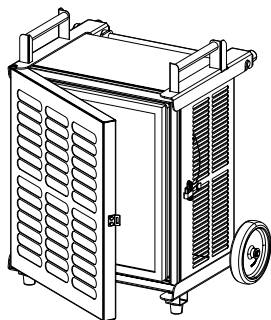

Instrukcje bezpieczeństwa

Eksplatacja oczyszczacza powietrza bez całkowicie i bezpiecznie zamocowanych paneli i osłon (kratka ochronna silnika, kratka wylotu powietrza, drzwi itp.) jest niedozwolona.



Uwaga

Ryzyko obrażeń ciała w wyniku porażenia prądem.

Zawsze wyjmuj wtyczkę z gniazdka przed:

- Wykonywaniem prac konserwacyjnych lub czyszczeniem
- Przenoszeniem urządzenia
- Wymianą filtra



Niebezpieczeństwo

Nie używaj puszek ze sprayem z łatwopalną zawartością w pobliżu oczyszczacza powietrza!



Niebezpieczeństwo

Nie używaj żadnych łatwopalnych środków czyszczących.

3. Cechy produktu / Elementy zestawu

Cechy produktu

• Wskaźnik wymiany filtra:

Wolno migająca lampka kontrolna na oczyszczaczu powietrza wskazuje, że jest konieczna wymiana filtra wstępnego i HEPA H14.

W razie potrzeby często wymieniaj filtr wstępny (zabrudzenie).

• Oczyszczanie powietrza z różną mocą - 5 prędkości wentylatora.

• System oczyszczania powietrza:

Wytrzymały filtr cząstek stałych HEPA H14 poddawany indywidualnym testom i posiadający certyfikat.

Elementy zestawu

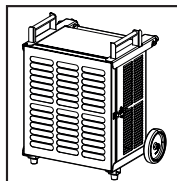

Oczyszczacz powietrza wraz z filtrem

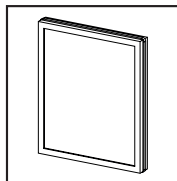

Filtr HEPA H 14

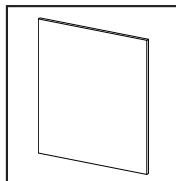

Filtr wstępny

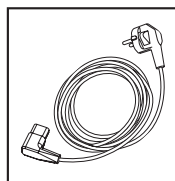

Przewód zasilający

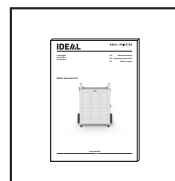

Drukowana instrukcja obsługi

4. Rozpakowanie i konfiguracja

Wytyczne dotyczące instalacji zapewniające optymalną wydajność:

- Umieść urządzenie w odległości co najmniej 10 cm od ściany.
- Upewnij się, że meble, tkaniny lub inne przedmioty nie mają kontaktu z wlotem / wylotem powietrza lub ich nie blokują.
- Ustaw urządzenie na stabilnej, równej powierzchni i zapewnij odpowiednią cyrkulację powietrza.

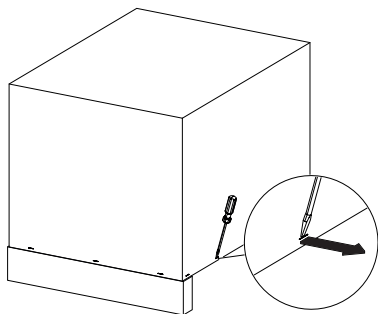

Usuń wszystkie zszywki!

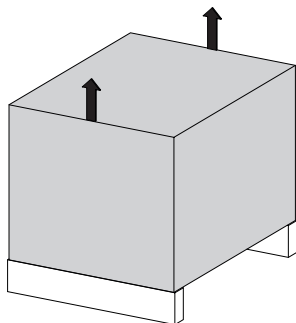

Zdejmij karton.

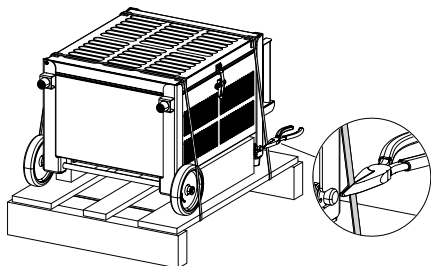

Przetnij plastikowe paski.

5. Uruchomienie

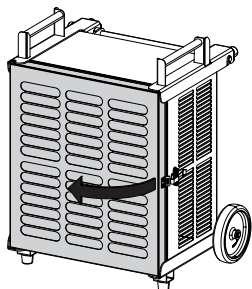

Otwórz drzwi na zatrzasku.

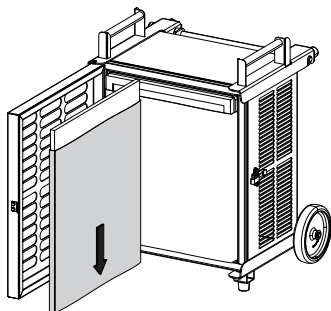
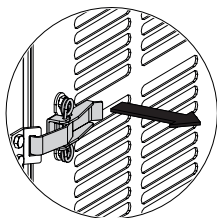

Wyjmij filtr wstępny i zdejmij osłonę filtra. Zamontuj filtr wstępny.

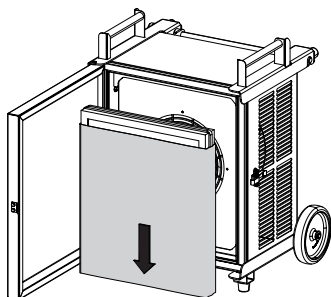

Wyjmij filtr cząstek stałych HEPA H14 i usuń folię ochronną. Załóż ponownie filtr cząstek stałych HEPA H14. Zwróć uwagę na kierunek przepływu powietrza (patrz naklejka na filtrze cząstek stałych).

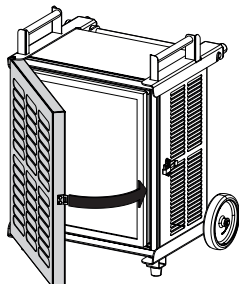

Zamknij drzwi na zatrzasku.

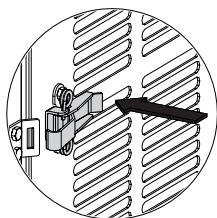

5. Uruchomienie

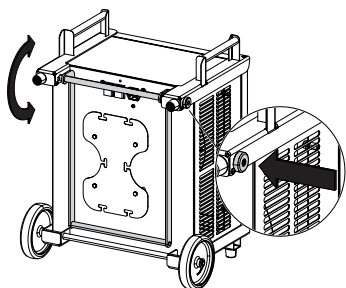

Naciśnięcie przycisku zwalnia zawias uchwyty. Podczas blokowania / odblokowywania odchylanego uchwyty trzymaj go, aż zaskoczy na swoje miejsce.

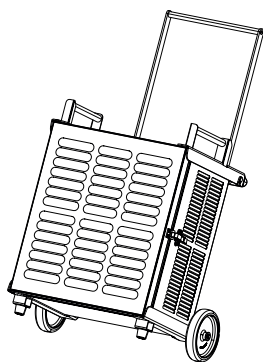
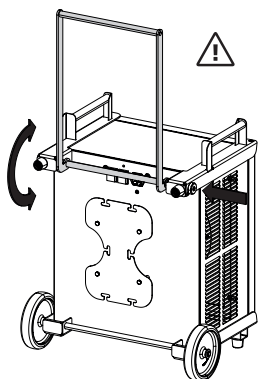

Mobilne rozlokowanie.

5. Uruchomienie

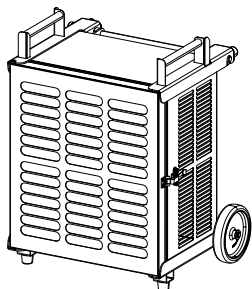

Elastyczna obsługa.
Oczyszczacz powietrza można bez problemu obsługiwać zarówno w pozycji pionowej, jak i poziomej.

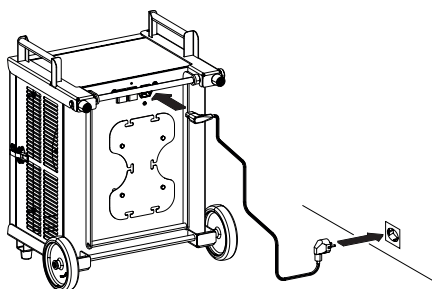
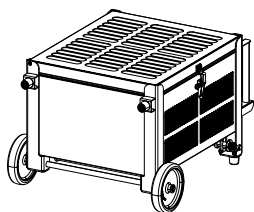

Najpierw podłącz przewód zasilający do urządzenia, następnie do gniazdka.

6. Obsługa

1. Przetączy przycisk zasilania do pozycji (I).
Przycisk świeci się na zielono, urządzenie jest gotowe do pracy.

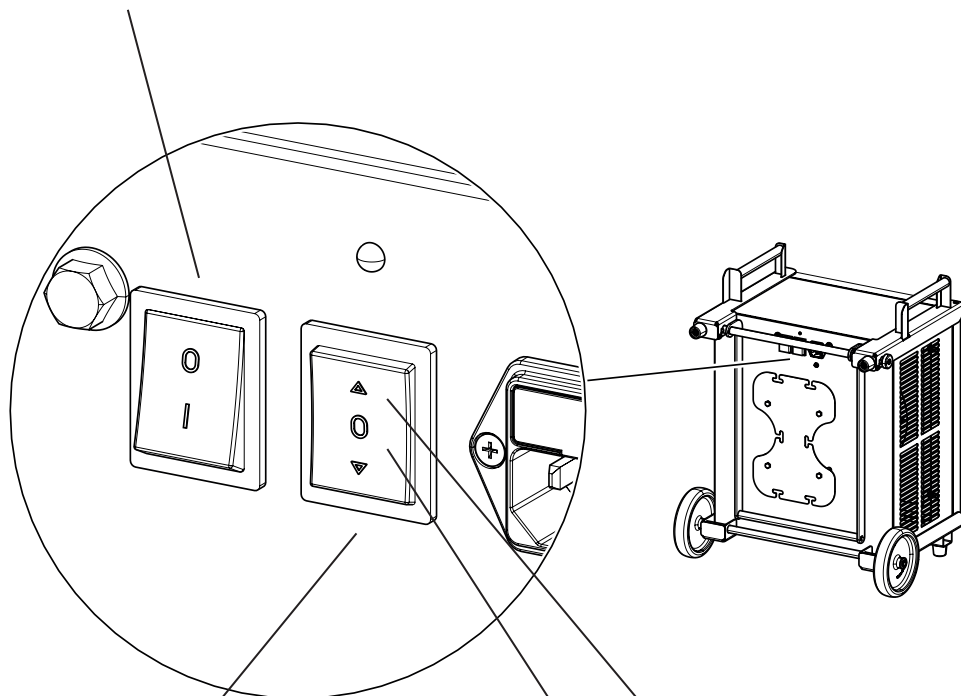

2. Przetączy przycisk prędkości wentylatora (wybór 5 prędkości).
Funkcja pamięci (po wyłączeniu i ponownym włączeniu zapamiętywana jest ostatnio wybrana prędkość wentylatora).

Zwiększ prędkość wentylatora.

Zmniejszyć prędkość wentylatora.

7. Wymiana filtrów

Wymiana filtra wstępnego i filtra cząstek stałych HEPA H14

(Wymień po informacji o konieczności wymiany filtra - wolno migająca lampka kontrolna).

Uwaga: Używaj tylko oryginalnych filtrów wstępnych IDEAL i filtrów cząstek stałych IDEAL-HEPA H14 (zamówienie na <https://ideal-health.pl/>), patrz strona 11.

Do wymiany filtrów wstępnych i filtrów cząstek stałych HEPA H14 nie są potrzebne żadne narzędzia. Filtry wymienne kupisz na stronie: www.najlepszeFiltry.pl

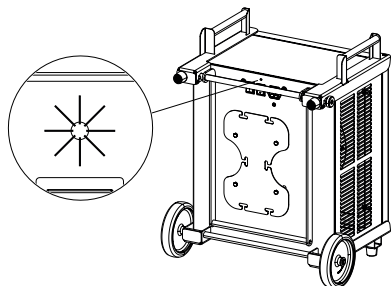

Wskaźnik wymiany filtra:

Lampka kontrolna miga powoli.

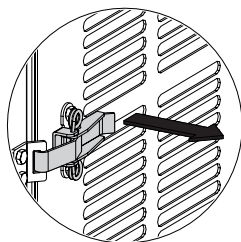
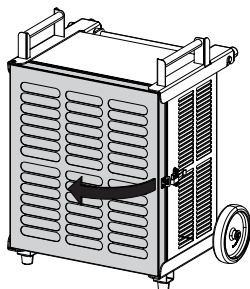

UWAGA: Wyciągnij wtyczkę sieciową!

Otworzyć drzwi na zatrzasku.

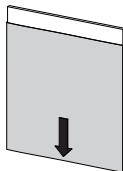
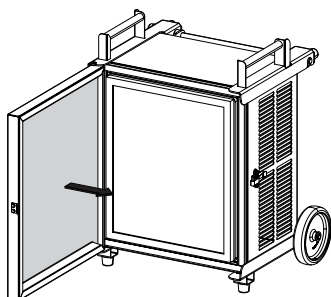

Wymij filtr wstępny.

Założ nowy filtr wstępny (wcześniej zdejmij folię ochronną).

7. Wymiana filtrów

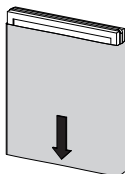
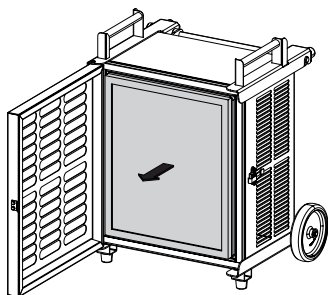
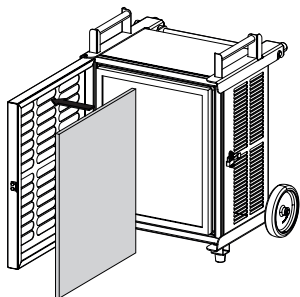

Wymij filtr cząstek stałych HEPA H14.
Zamontuj nowy filtr cząstek stałych HEPA H14 (wcześniej zdejmij folię ochronną).
Zwróć uwagę na kierunek przepływu powietrza, patrz kierunek strzałki (naklejka na filtrze cząstek stałych).

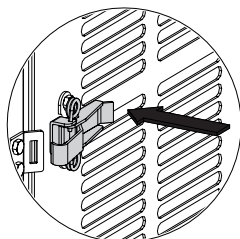
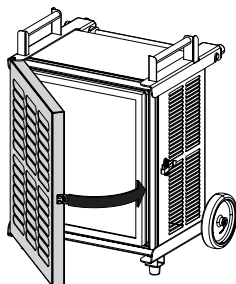
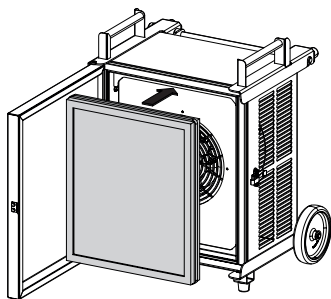

Zamknij drzwi na zatrzasku.

7. Wymiana filtrów

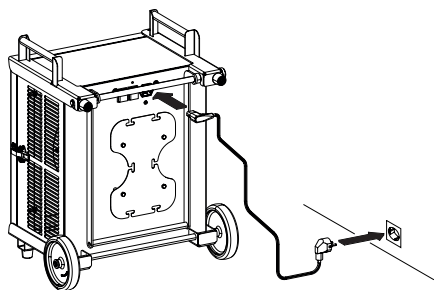

Podłącz najpierw przewód zasilający do urządzenia, a następnie do gniazda.

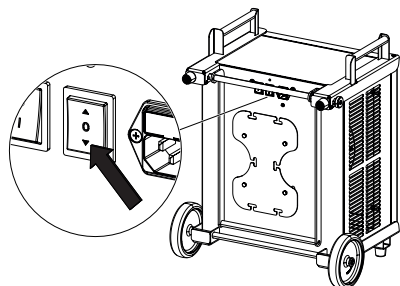

Wyzeruj wskaźnik wymiany filtra:

Naciśnij i przytrzymaj przełącznik prędkości wentylatora przez ok. 3 sekundy, aż zgaśnie wskaźnik wymiany filtra.

8. Czyszczenie i konserwacja / Akcesoria



UWAGA: Przed czyszczeniem i konserwacją wyciągnij wtyczkę z gniazdka!

- Wymień filtr wstępny i filtr cząstek stałych HEPA H14, gdy tylko lampka kontrolna zacznie migać. Średnia żywotność filtra cząstek stałych HEPA H14 wynosi ok. 1 rok (w zależności od czasu pracy). Regularnie sprawdzaj filtr wstępny i wymieniaj go w razie potrzeby.
- Wyczyść obudowę oczyszczacza powietrza niestrzępiącą się szmatką lekko zwilżoną roztworem mydła.
- Wyczyść wnętrze oczyszczacza powietrza odkurzaczem.
- Nie używaj żadnych rozpuszczalników. Mogłyby one uszkodzić powierzchnię urządzenia.
- Chronć oczyszczacz powietrza przed wodą.

Akcesoria

Akcesoria można nabyć u sprzedawcy lub na stronie www.ideal-health.pl

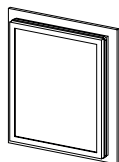

Zestaw filtr wstępny IDEAL + filtr cząstek stałych HEPA H14

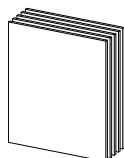

Zestaw 5 filtrów wstępnych IDEAL

9. Rozwiązywanie problemów

Oczyszczacz powietrza nie włącza się.

Czy przewód zasilający jest dobrze podłączony z tyłu urządzenia?

- Upewnij się, że przewód zasilający nie jest uszkodzony.
- Sprawdź oba końce przewodu zasilającego. Upewnij się, że te są podłączone i że oczyszczacz jest podłączony do źródła zasilania (str. 7).

Uszkodzony bezpiecznik w urządzeniu?

- Otworzyć komorę bezpiecznika gniazda sieciowego, sprawdź bezpiecznik (wymień bezpiecznik jeżeli jest to konieczne).

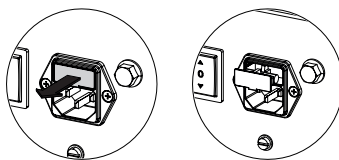

Wentylator zablokowany - szybkie miganie kontrolki.

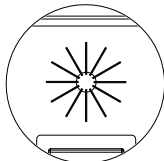

- Wyłącz urządzenie.
- Odtłącz przewód zasilający.
- Usunąć usterkę / Usunąć blokadę.
- Podłącz przewód zasilający.
- Włącz urządzenie.

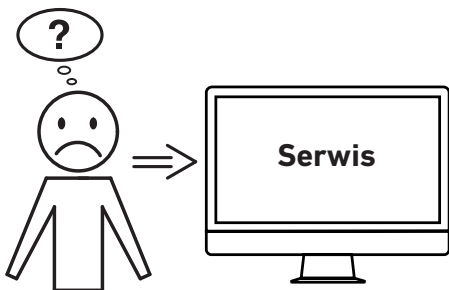

Żadne z podanych wytycznych nie rozwiązało twojego problemu?

- Skontaktuj się z serwisem <https://ideal-health.pl/>

10. Dane techniczne

IDEAL Hercules H14:

Zasilanie	220-240V-50/60Hz / 100-120V-50/60Hz
Pobór mocy	170W (220-240V) / 145W (100-120V)
Przepływ powietrza (maks.)	810 m ³ /h
Wymiary (W x S x G)	625 × 522 × 399 mm
Waga	ok. 28 kg
Poziom hałasu	29-65,5 dB(A)

Zastrzega się możliwość zmian technicznych.

Przechowywanie

Zalecamy przechowywanie oczyszczacza powietrza w oryginalnym opakowaniu w chłodnym, suchym miejscu.

Części zamienne i akcesoria

Części zamienne można nabyć u sprzedawcy lub na stronie <https://ideal-health.pl/>.

Używaj tylko oryginalnych części producenta.

Naprawy

Naprawy mogą być wykonywane wyłącznie przez wykwalifikowanych pracowników serwisu.

Dotyczy to również naprawy uszkodzonego przewodu zasilającego. Każda próba wykonania naprawy przez osoby nieuprawnione stwarza duże zagrożenie dla użytkownika i powoduje unieważnienie gwarancji.

Utylizacja

Zużyty sprzęt oznakowany niniejszym symbolem nie może być umieszczany i usuwany łącznie z innymi odpadami, w tym odpadami komunalnymi. Obowiązkiem użytkownika jest przekazanie zużytego produktu do punktu zbiórki w celu recyklingu odpadów powstałych ze sprzętu elektrycznego i elektronicznego.

Właściwa segregacja i selektywna zbiórka odpadów zużytego sprzętu zmniejsza negatywne oddziaływanie substancji niebezpiecznych, które mogą się w nim znajdować, na środowisko naturalne i zdrowie człowieka. W celu uzyskania bardziej szczegółowych informacji dotyczących utylizacji zużytego sprzętu prosimy skontaktować się z przedstawicielem władz lokalnych, dostawcą usług utylizacji odpadów lub punktem sprzedaży, gdzie nabyto produkt. Zapewniając prawidłową utylizację sprzętu pomagamy chronić środowisko naturalne.

Utylizacja wkładów filtracyjnych

Zastosowane wkłady filtracyjne mogą być utylizowane łącznie z domowymi odpadami. Należy jednak zapoznać się z lokalnymi przepisami dotyczącymi utylizacji i segregacji odpadów. Właściwa segregacja i selektywna zbiórka odpadów zmniejsza ich negatywne oddziaływanie na środowisko naturalne i zdrowie człowieka. Segregując odpady pomagamy chronić środowisko naturalne.





Firma Krug + Priester posiada następujące certyfikaty:

- System zarządzania jakością wg DIN EN ISO 9001: 2015
- System zarządzania środowiskowego zgodnie z DIN EN ISO 14001: 2015
- System zarządzania energią wg DIN EN ISO 50001: 2018



Urządzenie jest zgodne z CE i jest zgodne z następującymi dyrektywami:

- 2014/35 / UE dla bezpieczeństwa elektrycznego
- 2014/30 / UE dla kompatybilności elektromagnetycznej.
- Dyrektywa RoHS 2011/65 / UE, 2015/863 / UE. Szczegółowe dane techniczne można znaleźć na tabliczce znamionowej urządzenia. Aby zgłosić roszczenie gwarancyjne, urządzenie musi posiadać oryginalną tabliczkę znamionową. Zastrzega się możliwość zmian technicznych.

EC-deklaracja zgodności

- Niniejszym oświadczamy, że

	220-240V	100-120V
	IDENT. Nr.	IDENT. Nr.
IDEAL Hercules H14 Made in Germany	11732002	10732002

- jest zgodny z poniższymi przepisami, które mają do niego zastosowanie

2014/35/EU

Dyrektywa niskonapięciowa

2011/65/EU, 2015/863/EU

Dyrektywa RoHS

2014/30/EG

Dyrektywa dotycząca kompatybilności elektromagnetycznej EMV

- W szczególności zastosowane normy zharmonizowane

EN 60335-2-65; EN 60335-1;

EN ISO 13857; EN 55014-1;

24.03.2021
Data

Autoryzowany przedstawiciel ds. dokumentacji technicznej:

- Dyrektor Zarządzający -

Krug & Priester GmbH & Co. KG
Simon-Schweitzer-Str. 34
D-72336 Balingen (Germany)

Uwagi:

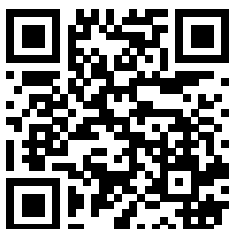

@ideal_polska



@idealhealthpl

KRUG+PRIESTER

Krug & Priester GmbH & Co. KG
Simon-Schweitzer-Str. 34
D-72336 Balingen (Germany)
www.krug-priester.com

9700327 03-2021 19.04.2021 bm