

INSTRUKCJA OBSŁUGI

KUNA FILTER COMFORT/ COMFORT REDOX





**KUNA
FILTER**







Spis treści

Zanim zainstalujesz urządzenie Kuna Filter Comfort	03
Warunki bezpieczeństwa	03
Budowa urządzenia	04
Gdzie montować urządzenie Kuna Filter Comfort	05
Elementy zestawu	05
Potrzebne narzędzia i materiały	05
Uwagi montażowe	06
Podłączanie do standardowej szybkozłączki	06
Schemat podłączenia urządzenia	07
Montaż urządzenia	08
Podłączenie źródła zimnej wody	08
Podłączenie wody zasilającej	08
Montaż wylewki	09
Montaż przyłącza odpływu	10
Montaż zbiornika	11
Płukanie wkładów	12
Kontrola ciśnienia	13
Serwisowanie	13
Wymiana wkładów	13
Wymiana / instalacja membrany	14
Serwisowanie urządzenia	14
Informacje techniczne	15
Rozwiązywanie problemów	16
Karta serwisowa	17

Zanim zainstalujesz urządzenie Kuna Filter Comfort

-  **SPRAWDŹ DOPŁYW WODY:** Źródło ZIMNEJ wody doprowadzanej do urządzenia Kuna Filter musi spełniać określone warunki. Sprawdź „Informacje Techniczne” na stronie 15. Jeśli źródło wody nie spełnia podanych warunków, wówczas system filtracji nie będzie wytwarzać wody odpowiedniej jakości, a trwałość membrany i wkładów ulegnie znacznemu skróceniu.
-  **UWAGA:** Chlor rozpuszczony w wodzie może doprowadzić do zniszczenia membrany. Wkłady filtracji wstępnej usuwają chlor. Ważne jest, aby w zalecanych odstępach czasu wymieniać wkłady filtracji wstępnej. Sprawdź „Serwisowanie” opisane na stronie 13.
-  **UWAGA:** Przed pierwszym spożyciem wody z systemu filtracji, należy przepłukać wkłady wstępne i wkłady końcowe. Membrana zabezpieczona jest konserwantem spożywczym, który należy usunąć przed pierwszym spożyciem wody z systemu. Procedura ta została opisana na stronie 12.

Warunki bezpieczeństwa:

-  Zapoznaj się dokładnie ze wszystkimi krokami i wskazówkami odnośnie montażu i użytkowania systemu. Postępuj dokładnie według kroków w celu poprawnego montażu. Zapoznanie się z tą instrukcją pozwoli w pełni wykorzystać korzyści płynące z posiadanego systemu filtracji.
-  NIE podejmuj prób wykorzystania systemu filtracji do produkcji wody pitnej ze źródeł do tego nieprzeznaczonych. Nie używaj systemu z wodą mikrobiologicznie skażoną lub o nieznanym parametrach bez poddania jej dezynfekcji przed lub po filtracji.
-  Zapoznaj się z lokalnymi przepisami sanitarnymi i innymi dotyczącymi przyłączy do instalacji wodnej. Podczas montażu systemu należy postępować zgodnie z ich zaleceniami. Należy stosować się do lokalnych regulacji, gdy te różnią się od wskazówek zawartych w niniejszej instrukcji.
-  Opisany system filtracji pracuje przy ciśnieniu wody między 2,2 bar (32 psi) (minimum) a 6,0 bar (87 psi) (maksimum). W przypadku, gdy ciśnienie przekracza 6,0 bar (87 psi) należy zainstalować reduktor ciśnienia wody. W przypadku ciśnienia niższego niż 2,2 bar należy zamontować pompę podnoszącą ciśnienie.
-  Nie należy montować systemu filtracji na zewnątrz budynków lub w warunkach ekstremalnie wysokiej lub niskiej temperatury. Temperatura wody dostarczanej do systemu filtracji powinna mieścić się pomiędzy 4°C a 38°C
-  Nie instalować filtra do źródła gorącej wody.
-  Membrana jest zabezpieczona konserwantem spożywczym na czas magazynowania i transportu. Należy upewnić się, iż została ona przepłukana zgodnie z zaleceniami podanymi na stronie 12.

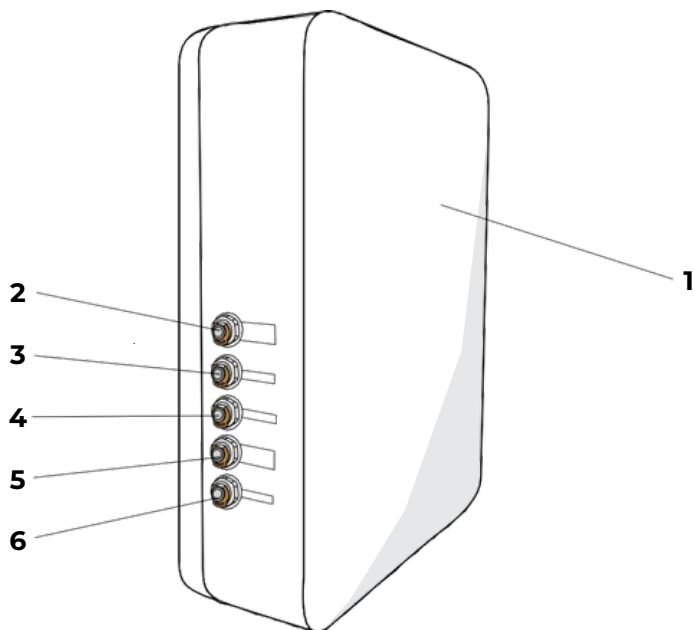
Budowa Urządzenia**Budowa zewnętrzna**

Nr	Nazwa na obudowie	Opis
1	-	Przedni panel
2	MINERAL FAUCET/ REDOX FAUCET	Podłączenie kranu wody czystej z minerałami
3	FAUCET	Podłączenie kranu wody czystej
4	TANK	Podłączenie zbiornika wody
5	FEED WATER	Podłączenie wody zasilającej
6	DRAIN	Odływ wody brudnej do kanalizacji

Gdzie montować urządzenie Kuna Filter Comfort?

System Kuna Filter Comfort przystosowany jest do montażu w szafce zlewozmywakowej w kuchni. System może być przymocowany do ściany lub stać swobodnie obok zbiornika na wodę. Wylewkę należy montować w zlewozmywaku, obok/w blacie kuchennym.

Można również zamontować system w pewnej odległości od wylewki, uwzględniając „Warunki bezpieczeństwa” opisane na stronie 3. Konieczna jest bliska odległość do źródła wody i kanalizacji.

Źródło wody

Aby doprowadzić wodę do systemu filtracji, należy zamontować dostarczone wraz z systemem przyłącze wody (strona 8).

Punkt odpływu wody do kanalizacji

Konieczny jest odpowiedni punkt odpływu wody brudnej do kanalizacji. Przy montażu na odległość punktami odpływu mogą być: odpływ podłogowy, odpływ pralki, rura kanalizacyjna, studzienka ściekowa, itp. Dostarczone wraz z systemem przyłącze odpływu pozwala podłączyć system do rury odpływu znajdującej się pod zlewozmywakiem.



UWAGA: Długość dostarczonych wraz z systemem wężyków pozwala na swobodne przemieszczanie systemu podczas serwisu. Jeśli ze względów estetycznych przewody te zostaną skrócone, wówczas konieczne będzie pozostawienie systemu podczas serwisu w miejscu jego montażu. Należy uwzględnić dostęp do systemu podczas serwisu.

Elementy zestawu

1. Urządzenie Kuna Filter Comfort.
2. Zbiornik na wodę.
3. Wężyki połączeniowe 1/4".
4. Zestaw instalacyjny: zawór zbiornika, przyłącze odpływu, przyłącze wody.
5. Kran wody czystej.
6. Instrukcja montażu i obsługi.

Potrzebne narzędzia i materiały

1. Wiertarka z regulacją obrotów.
2. Wiertła $\varnothing 4$, $\varnothing 6$, $\varnothing 10$, $\varnothing 13$.
3. Klucze otwarte nr 17, 24, 32, lub klucz uniwersalny, kombinerki.
4. Śrubokręt.
5. Nożyk techniczny lub nożyczki.
6. Taśma teflonowa.

Uwagi montażowe

W przypadku systemu zawierającego szybkozłączki typu John Guest wystarczy jedynie wepchnąć przewody przyłączeniowe do każdego złącza.

Podłączanie do standardowej szybkozłączki

Wciśnij przewód w otwór złączki do oporu. Pierścień zaciskający posiada nożyki ze stali nierdzewnej, które przytrzymują przewód, podczas, gdy wewnętrzna uszczelka zapewnia szczelność łącza.

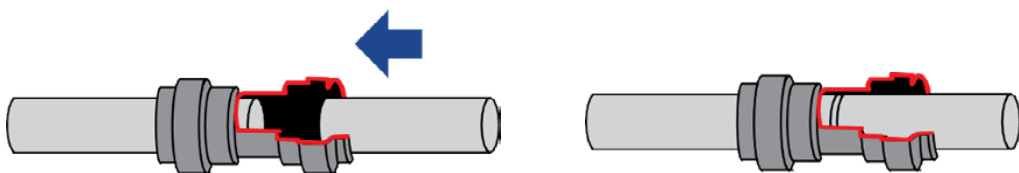

Odlączenie standardowej szybkozłączki

Upewnij się, że woda w systemie nie jest pod ciśnieniem. Zdejmij pierścień osadczy ze złączki (jeśli występuje). Wciśnij pierścień zaciskający w kierunku czoła złączki (czerwone strzałki). Przytrzymując pierścień, wyciągnij przewód. Złącza może być ponownie wykorzystana.

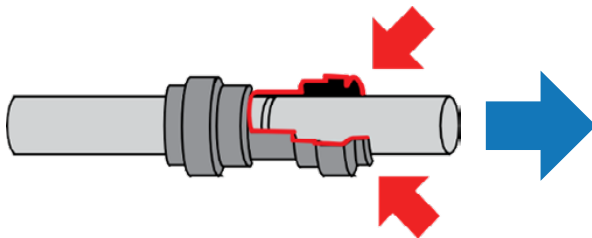

Schemat podłączenia urządzenia

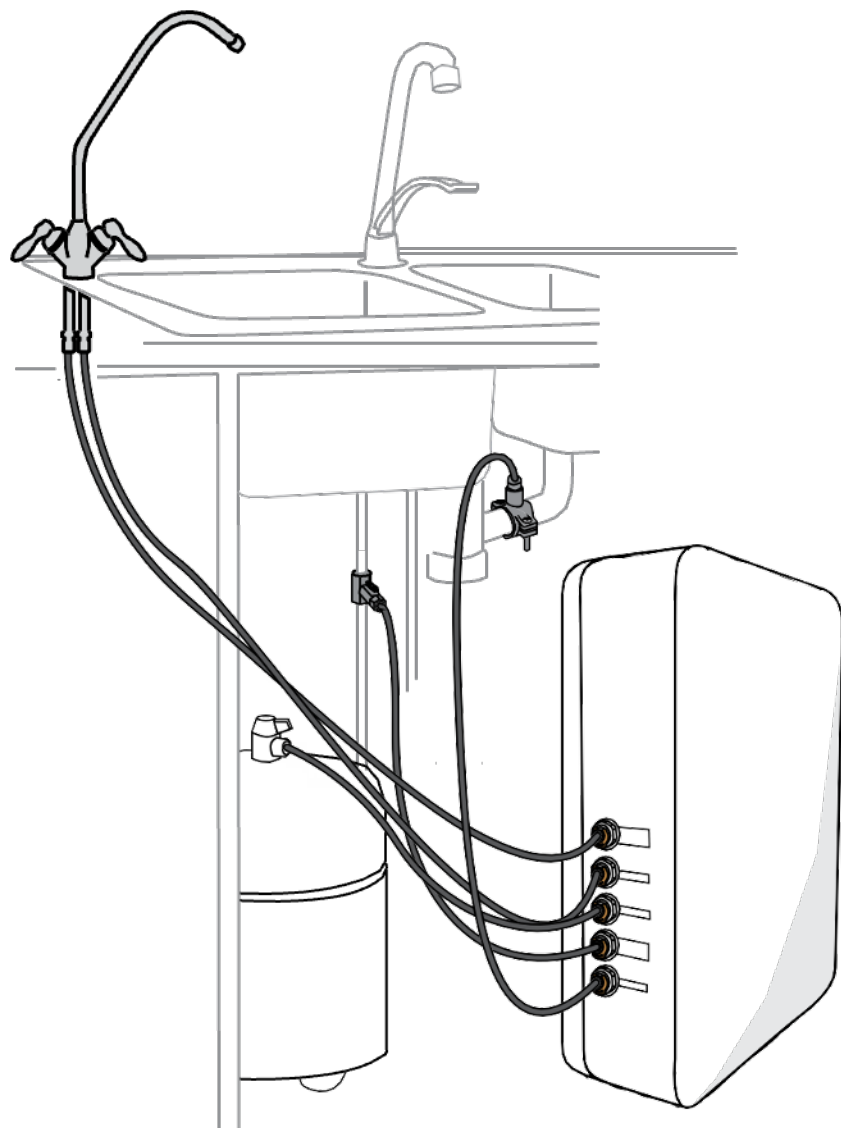

Montaż urządzenia

Podłączenie źródła zimnej wody

Istnieje kilka sposobów podłączenia systemu do głównego źródła wody.



UWAGA: System filtracji może być podłączony tylko do źródła wody zimnej! Nie wolno podłączać systemu filtracyjnego do źródła wody gorącej. Gorąca woda może poważnie uszkodzić wkłady oraz membranę.

Podłączenie wody zasilającej

1. Zlokalizuj pod zlewozmywakiem zawory gorącej i zimnej wody, a następnie je zamknij. Otwórz kran gorącej i zimnej wody w baterii w celu spuszczenia wody i upewnienia się, iż odcięto dopływ.
2. Odkręć nakrętki przyłączeniowe baterii i zdejmij baterię. Następnie nałóż uszczelki i zamontuj elementy przyłącza wody, pamiętając o tym, że element z otworem powinien zostać zamontowany na źródle zimnej wody. Dokręć do oporu.
3. Na gwint zaworu nawinąć taśmę teflonową, wkręcić zawór kulowy w otwór elementu przyłącza zimnej wody.
4. Zamontuj baterię do elementów przyłącza wody. Zamknij kran gorącej i zimnej wody w baterii oraz zawór kulowy przyłącza, a następnie otwórz dopływ gorącej i zimnej wody w celu sprawdzenia szczelności połączeń.
5. Zawór kulowy należy połączyć z filtrem wężykiem elastycznym 1/4" będącym na wyposażeniu. W tym celu należy odkręcić nakrętkę zaworu kulowego i nałożyć ją na wężyk 1/4", następnie wężyk nałożyć na króciec zaworu kulowego i nakręcić nakrętkę. Wolny koniec wężyka 1/4" podłączyć do złączki wejściowej filtra oznaczonej jako FEED WATER na schemacie na stronie 4.

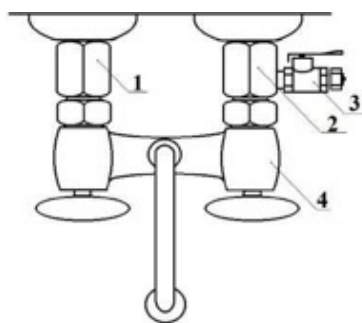

- 1 - przyłącze
cieplej wody
2 - przyłącze
zimnej wody
3 - zawór kulowy 1/4"
4 - bateria (kran)

Montaż wylewki

1. Wylewka powinna być zamontowana z uwzględnieniem estetyki, funkcjonalności i wygody. Do tego konieczna jest płaska powierzchnia umożliwiająca pewne zamocowanie. Należy również sprawdzić, czy przestrzeń pod zlewozmywakiem pozwala na przeprowadzenie montażu wylewki w wybranym miejscu.
2. Jeśli brakuje odpowiedniego miejsca do montażu wylewki z wierzchniej strony zlewozmywaka, wówczas można ją zamontować na blacie obok zlewozmywaka. Należy upewnić się, co do ograniczeń spowodowanych grubością ścianek szafek, szufladami, wspornikami, itp. Jeśli płyta blatu wykonana jest z ceramiki, wówczas konieczny otwór należy wykonać metodą stosowaną przy wierceniu otworów w zlewozmywakach z porcelany.



UWAGA: Proces wiercenia otworu w zlewie wymaga uwagi i przemyślenia. Zlew z porcelany może ulec ukruszeniu, jeśli operacja zostanie wykonana nieostrożnie.

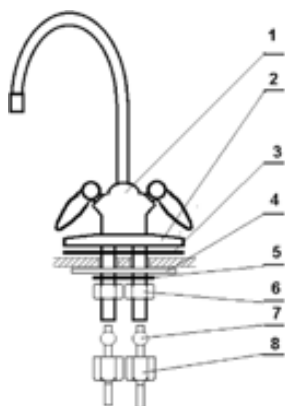

- 1 - wylewka
- 2 - rozetka ozdobna
- 3 - uszczelka gumowa
- 4 - podkładka plastikowa
- 5 - podkładka metalowa
- 6 - nakrętka mocująca
- 7 - pierścień zaciskowy
- 8 - nakrętka mocująca wężyk

(W zależności od modelu załączonego kranu powyższe elementy mogą się nieco różnić lub niektóre mogą nie występować)

Wiercenie otworu w zlewie z porcelany / stali nierdzewnej / aluminium

Aby zamontować wylewkę należy wykonać otwór o średnicy \varnothing 27 mm. Zaleca się stosowanie specjalnego wiertła w przypadku wiercenia otworu w porcelanie. Podczas wykonywania otworu w zlewozmywaku lub blacie należy zabezpieczyć się okularami ochronnymi i zachować ostrożność postępując według następujących punktów:

1. W miejscu, w którym ma zostać wykonany otwór, nakleić plaster taśmy montażowej.
2. Przy pomocy wiertarki o regulowanej prędkości obrotów z zamontowanym wiertłem o średnicy \varnothing 6 mm powoli wykonać otwór centrujący w wyznaczonym miejscu. W razie konieczności użyć oleju w celu schłodzenia wiertła podczas wiercenia.
3. Powiększyć otwór używając wiertła o średnicy \varnothing 10 mm.
4. Powiększyć otwór używając wiertła o średnicy \varnothing 13 mm. Wiercić powoli dobrze naoliwionym wiertłem.
5. Koniecznie oczyścić i / lub spiłować obszar wiercenia, a następnie usunąć taśmę montażową. UWAGA: kawałki metalu na porcelanie spowodują szybkie powstanie plam.
6. Zgodnie z diagramem (strona 9), przełożyć rozetę oraz plastikową podkładkę przez gwint wylewki.
7. Od dolnej strony zlewu nałożyć plastikową oraz metalową podkładkę, a następnie dokręcić do oporu nakrętkę mocującą.
8. Odciąć od 6m wężyka znajdującego się w zestawie dwa odcinki o długości pozwalającej na połączenie filtra z wylewką. Wolny koniec jednego z wężyków podłączyć do złączki wejściowej filtra oznaczonej jako FAUCET, wolny koniec drugiego wężyka podłączyć do złączki wejściowej FAUCET MINERAL.
9. Przejść do rozdziału „Płukanie wkładów wstępnych i końcowych” na stronie 12.
10. Po przepłukaniu wkładów wstępnych i końcowych należy połączyć wylewkę z filtrem. W tym celu należy przełożyć nakrętki mocujące wężyk na oba odcinki wężyków, przełożyć pierścienie mocujące na wężyki, a następnie w wężyki wcisnąć sztyft. Nakręcić nakrętki mocujące wężyki na gwinty wylewki do oporu.

Montaż przyłącza odpływu

1. Przyłącze odpływu pasuje do większości standardowych rur odpływowych o średnicy \varnothing 50 mm. Przyłącze powinno być zamontowane nad syfonem na pionowej lub poziomej rurze łączącej odpływy zlewozmywaka.
2. Należy odkręcić śruby zaciskowe i umieścić przednią połówkę przyłącza odpływu w miejscu jego montażu. Zaznaczyć miejsce, w którym ma zostać wykonany otwór drenażowy, a następnie wiertłem o średnicy \varnothing 4 mm wykonać otwór poprzez dziurę elementu przyłącza. Przed wykonaniem otworu i montażem przyłącza należy również wziąć pod uwagę przyszły przebieg przewodu 1/4".
3. W miejscu opisanym w punkcie 2 powyżej, poszerzyć otwór wiertłem o średnicy \varnothing 6 mm w rurze odpływowej.

4. Z uszczelki piankowej znajdującej się w zestawie przyłącza odpływu, usunąć okrągły środkowy fragment oraz papierowe zabezpieczenie. Nakleić na rurę kanalizacyjną w taki sposób, aby otwór w uszczelce pokrywał się z otworem na rurze i w obejmie.
5. Używając wiertła \varnothing 4 mm lub wąskiego śrubokręta pozycjonować przednią część przyłącza odpływu z wykonanym otworem. Następnie przyłożyć drugi element przyłącza i śrubami zaciskowymi połączyć razem oba elementy przyłącza. Śruby dokręcić równomiernie.
6. Podłączyć jeden koniec wężyka elastycznego 1/4" do przyłącza odpływu, a drugi do złącza oznaczonego DRAIN na schemacie na stronie 4.

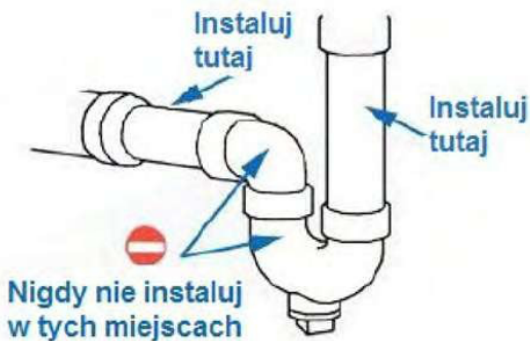
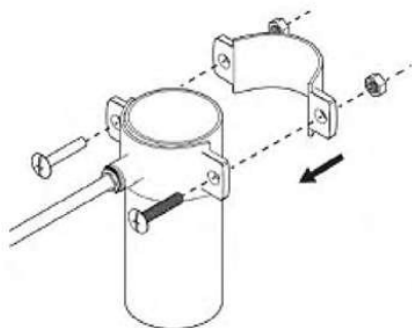

Montaż zbiornika

1. Usunąć plastikową zaślepkę zakrywającą gwint zbiornika (jeśli występuje).
2. Nawiąć na gwint zbiornika taśmę teflonową (bez nawinięcia w przypadku zbiornika plastikowego), a następnie wkręcić zawór zbiornika. Po zamontowaniu zaworu należy podłączyć za pomocą wężyka 1/4" zawór zbiornika ze złączką wejściową oznaczoną jako TANK (nr 4 na schemacie na stronie 4).

Zawór zbiornika na wodę

Nr	Opis
1	Zamknięty zawór - brak dopływu wody.
2	Zawór otwarty - woda dopływa do zbiornika oraz ze zbiornika do kranu.

Płukanie wkładów wstępnych i końcowych

Wszystkie wkłady w urządzeniu wymagają przepłukania przed rozpoczęciem pracy urządzenia oraz po każdym serwisie (zalecana procedura). Przepłukiwanie wkładów zarówno po montażu jak i każdorazowo po wykonanym serwisie może wpłynąć na wydłużenie żywotności membrany. Wypnij wężyk zasilający membranę i włóż go do zlewu lub naczynia. Odkręć zasilanie wody i przepłukuj do czasu, aż woda przestanie płynąć zanieczyszczona (może być czarna z węgla aktywnego) lub w przypadku braku widocznych zanieczyszczeń przepłukuj wkłady przez około 1 minutę. Po przepłukaniu podłącz ponownie wężyk do membrany (sprawdź szczelność połączeń). Membrana osmotyczna ma z jednej strony 1 wejście, a z drugiej 2 wyjścia. Wyjścia z membrany wody czystej oraz tej do kanalizacji mogą być na jej wierzchołku lub na końcu membrany z boku. Do przepłukania membrany zawsze wypinaj wężyk zasilający membranę (tam gdzie jest tylko 1 wejście), aby woda z wkładów została spłukana zanim trafi do membrany.



Kontrola ciśnienia

1. Sprawdzić wszystkie przewody, czy nie ma przeszkód w przepływie.
2. Otworzyć zawór wylewki na ciągły wypływ.
3. Otworzyć zawór zbiornika.
4. Powoli otwierać główny zawór dopływu zimnej wody. Po zwiększeniu ciśnienia w systemie sprawdzić, czy nie występują przecieki.
5. Zamknąć zawór wylewki. W tym momencie przefiltrowana woda zacznie wpływać do zbiornika.

PIERWSZE DWA PEŁNE ZBIORNIKI NALEŻY OPRÓŻNIĆ ZANIM WODA BĘDZIE NADAWAĆ SIĘ DO SPOŻYCIA.

6. Należy pozostawić zbiornik na 2 - 4 godziny, aby się napełnił. Następnie otworzyć zawór wylewki i pozostawić do całkowitego opróżnienia zbiornika.
7. Zamknąć zawór wylewki i pozostawić zbiornik na kolejne 2 - 4 godziny do jego całkowitego napełnienia. Ponownie opróżnić zbiornik. Dopiero po dwukrotnym opróżnieniu zbiornika, można używać wody do picia.



UWAGA: W pierwszym tygodniu od montażu systemu należy codziennie sprawdzać szczelność filtra, czy nie pojawiły się przecieki.

Serwisowanie

Wymiana wkładów

Aby wymienić wkłady oczyszczania wstępnego i/lub końcowego, postępuj zgodnie z następującymi wytycznymi:



UWAGA: UŻYCIE WKŁADÓW I MEMBRAN INNYCH NIŻ ZALECANE PRZEZ PRODUCENTA MOŻE SPOWODOWAĆ ROZLEGŁE ZNISZCZENIA SYSTEMU I OGRANICZYĆ ODPOWIEDZIALNOŚĆ Z TYTUŁU GWARANCJI.

1. Odciąć dopływ wody do systemu poprzez zamknięcie zaworu kulowego na przyłączy wody.
2. Zamknąć zawór kulowy zbiornika przekręcając pokrętkę prostopadłe do korpusu zaworu.
3. Otworzyć zawór wylewki w celu wyrównania ciśnienia.
4. Pozostawić system na 1 minutę do całkowitego obniżenia ciśnienia.
5. Odłączyć wężyk 1/4" od złączek na wkładach i wyjąć wkłady.
6. Przy pomocy klucza uniwersalnego wykręcić złączki znajdujące się na końcach wkładów, po czym wyrzucić wkłady.
7. Owinąć taśmą teflonową gwintowaną końcówkę każdej złączki, a następnie przy użyciu klucza uniwersalnego wkręcić złączki do nowych wkładów.
8. Podłączyć ponownie wężyki 1/4" do złączek znajdujących się na końcach wkładów.
9. Następnie postępować zgodnie z „Płukanie wkładów wstępnych i końcowych” na stronie 12.



UWAGA: Konieczność krótszych okresów pomiędzy wymianami wkładów uzależniona jest od jakości wody zasilającej. Należy okresowo kontrolować wkłady i dokonywać zapisów serwisowych, które pozwolą na ułożenie programu serwisów w zależności od indywidualnych warunków i jakości wody.

Wymiana / instalacja membrany

Wypnij starą membranę. W jej miejsce zainstaluj nową membranę i podłącz identycznie, jak podłączona była stara membrana.

Serwisowanie urządzenia

1. Wymiana wkładów wstępnych co 3-6 miesięcy
2. Wymiana wkładów końcowych co 3-6 miesięcy.
3. Wymiana membrany co 2-5 lat.

JEŚLI ZAISTNIEJE KTÓRAKOLWIEK Z PONIŻSZYCH SYTUACJI PRZED UPŁYWEM SZEŚCIU MIESIĘCY OD INSTALACJI FILTRA, NALEŻY WYKONAĆ NASTĘPUJĄCE OPERACJE:

1. **FILTR PRODUKUJE MAŁO WODY:** Wymienić wkłady wstępne. Jeśli wydajność nie ulegnie poprawie, wymienić wkłady końcowe i membranę.
2. Należy regularnie (np. raz w miesiącu) kontrolować poziom TDS(*) wody doprowadzanej do systemu, jak również wody przefiltrowanej. Dane te pozwolą śledzić wydajność systemu i skuteczność filtracji. Membrana osmotyczna powinna obniżyć TDS wody zasilającej o około 90%. Jeśli parametr TDS wody przefiltrowanej nie mieści się w określonych granicach, należy wymienić wkłady wstępne, wkłady końcowe oraz membranę osmotyczną.



UWAGA: Aby urządzenie działało prawidłowo i utrzymywało optymalną wartość TDS(*), zaleca się pobieranie wody z systemu w ilości 1 litra. W przypadku poboru mniejszych lub większych ilości wody, możliwe jest wystąpienie różnic w parametrach fizycznych i chemicznych wody. Następnny pobór 1 litra wody powinien odbyć się po 6 godzinach. Jest to okres niezbędny do regeneracji złoża, po którym woda odzyskuje odpowiedni poziom zmineralizowania.

Wartość TDS(*) jest uwarunkowana zasoleniem wody zasilającej oraz ilością wody przepuszczonej przez system. Początkowo otrzymany wielkości TDS są podwyższone, lecz po kilku pobraniach z systemu ulegają one stabilizacji. W czasie użytkowania złoża stopniowo ulega wyczerpaniu, dlatego istotne jest pamiętać o wymianie wkładów w odpowiednim okresie.



Woda po filtrze może zawierać pęcherzyki gazu co jest normalnym zjawiskiem.

(*) TDS – Total Dissolved Solids - ogólna zawartość substancji rozpuszczonych w wodzie podawana w jednostkach ppm (part per million = mg/l)

Informacje techniczne

	Parametr	Kuna Filter Comfort
Wymiary bez zbiornika	Wysokość	43 cm
	Szerokość	33 cm
	Głębokość	12 cm
Ilość stopni filtracji		7 stopni
Konfiguracja urządzenia	1 stopień filtracji (***)	Wkład sedymentacyjny
	2 stopień filtracji	Wkład sedymentacyjno-węglowy
	3 stopień filtracji	
	4 stopień filtracji	Membrana molekularna
	5 stopień filtracji	Wkład węglowy z mineralizatorem
	6 stopień filtracji	
	7 stopień filtracji	Wkład mineralizujący / REDOX (***)
Zakres ciśnienia wody zasilającej		2,2 - 6,0 [bar]
Zakres temperatury wody zasilającej		2 - 38 [°C]
Maksymalny TDS		1500 ppm (*)
Maksymalne stężenie chloru		0,3 ppm
Zakres pH wody zasilającej		2 - 11
Wydajność		291 litrów/dobę (**)
Redukcja związków szkodliwych w wodzie		Minimum 95%
Całkowita objętość zbiornika na czystą wodę		12 litrów
Maksymalna objętość czystej wody w zbiorniku		8 litrów

(*) Parametry wody wejściowej:

- mętność < 1NTU - SDI (indeks koloidalny) < 5 - Fe < 0,01 mg/l - Mn < 0,05 mg/l - Si < 25 mg/l

(**) Przy ciśnieniu wody zasilającej 4 [bar], temperaturze wody = 25 [°C] oraz TDS = 250 ppm

(***) Wkład wzbogacający wodę o cenne minerały / obniżający ORP w wodzie i zwiększający jej pH

Produkt wyprodukowany w Polsce. Posiada atesty PZH, TUV oraz NSF. Wszelkie prawa zastrzeżone.



Rozwiązywanie problemów

Zdarzenie	Możliwa przyczyna	Rozwiązanie
Smak lub zapach chloru w wodzie uzdatnionej.	Stężenie chloru w wodzie zasilającej przekracza dopuszczalną granicę i doprowadziło do zniszczenia membrany.	Jeśli woda zasilająca zawiera więcej niż 0,3 ppm chloru, należy zastosować dodatkowy wkład wstępny. Należy skorygować ten parametr przed przystąpieniem do serwisu systemu.
	Wkład wstępny przestał usuwać chlor z wody zasilającej.	Wymienić wkłady wstępne, wkład końcowy, membranę oraz ogranicznik przepływu.
Inny smak i zapach wody	Zużycie wkładu końcowego.	Wymienić wkład końcowy. Jeśli smak i zapach się utrzymują, wymienić wkłady wstępne, membranę oraz ogranicznik przepływu.
	Zużycie membrany.	Wymienić membranę.
Wysoki TDS wody uzdatnionej	Woda zasilająca system nie spełnia wymaganych warunków.	Zwiększyć ciśnienie wody, dodatkowo uzdatniać wodę, itp. (w zależności od potrzeb) do spełnienia warunków przed przystąpieniem do serwisu systemu.
	Zużycie membrany.	Wymienić wkłady wstępne, wkład końcowy, membranę oraz ogranicznik przepływu.
Ciągły wypływ wody do kanalizacji po napełnieniu zbiornika	Zawór odcinający uległ zapchaniu.	Wyczyścić lub wymienić w razie potrzeby.

Karta serwisowa

Data	Rodzaj serwisu	Imię i nazwisko	Podpis

Karta serwisowa

Data	Rodzaj serwisu	Imię i nazwisko	Podpis

Karta serwisowa

Data	Rodzaj serwisu	Imię i nazwisko	Podpis



TWÓJ DYSTRYBUTOR

**AKUNA
FILTER**