

PURITY 450 Quell ST PURITY 600 Quell ST PURITY 1200 Quell ST

Filter Cartridge

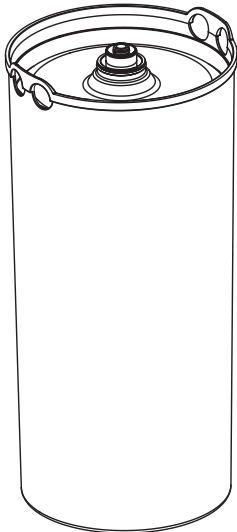

Tauschanleitung	deutsch
Cartridge Replacement Instructions	english
Instructions de remplacement	français
Gebruiksaanwijzing voor vervanging	nederlands
Istruzioni per la sostituzione	italiano
Instrucciones de sustitución	español
Instrukcja wymiany	polski
Udskiftningsvejledning	dansk
Обновленная инструкция	русский

Definition of Terms

- | | |
|---------------------------------|--|
| ① Pressure Vessel | ⑪ Filter Change Sticker |
| ② Filter Cartridge | ⑫ Kick Loops |
| ③ Pressure Vessel Lid | ⑬ Ejector Base |
| ④ Connector Head | ⑭ Display of the Display Unit (optional) |
| ⑤ Display Unit (optional) | ⑮ Lock |
| ⑥ Inlet Hose | ⑯ Mantle Handle |
| ⑦ Connection Inlet Hose | ⑰ Reducer 1"-3/4" |
| ⑧ Terminal Device Connection | ⑱ Transport Protective Cap |
| ⑨ Flush Valve with Water Outlet | ⑲ By-pass Screw |
| ⑩ Connection of Outlet Hose | ⑳ Lid Handle |
| | ㉑ Flush Hose |

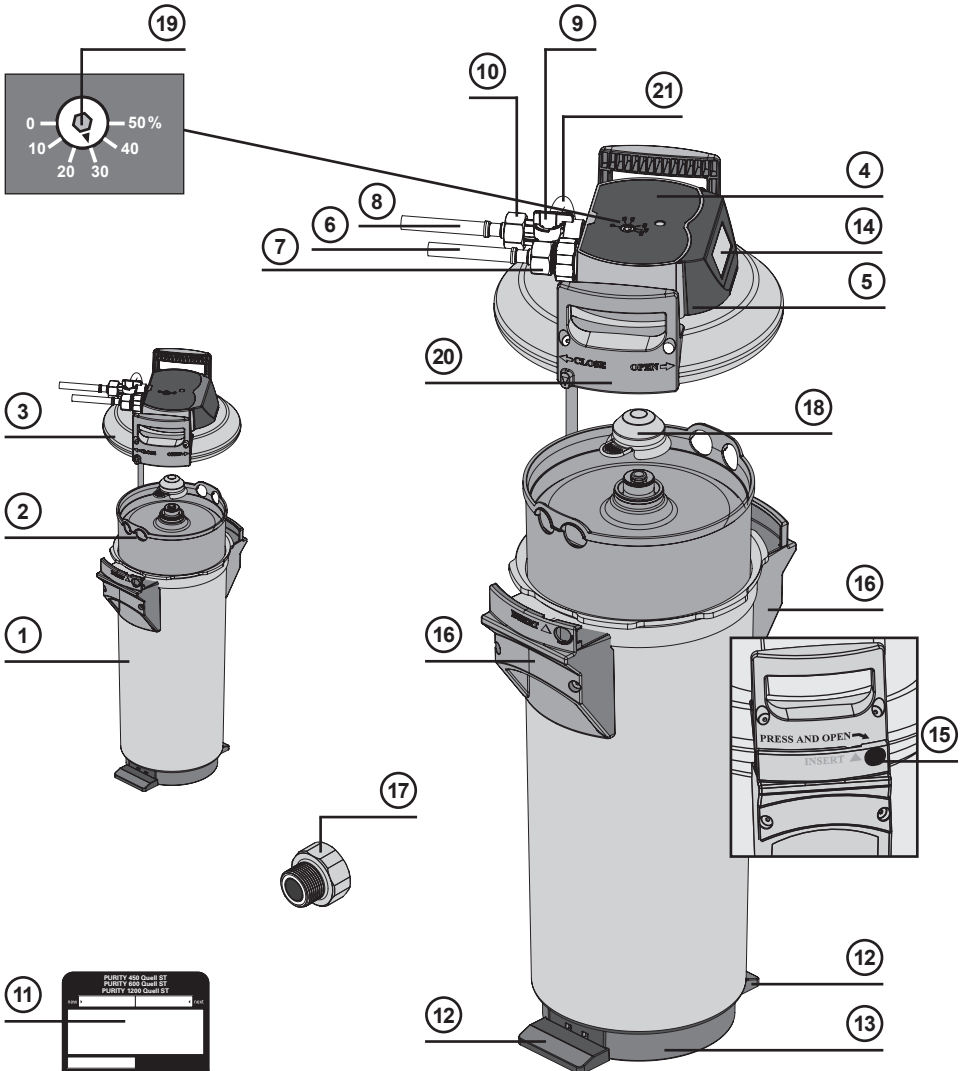

ATTENTION!



ATTENTION!

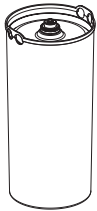
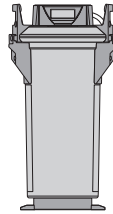

PURITY	450	600	1200
450	✓	X	X
600	X	✓	X
1200	X	X	✓

DE: Die PURITY Filterkartusche darf nur in Kombination mit dem Druckbehälter verwendet werden, der speziell für ihre Größe ausgelegt ist.

EN: The PURITY replacement cartridge may only be used in combination with the pressure vessel that has been specifically designed for its size.

FR: La cartouche PURITY peut être utilisée uniquement avec la chambre de pression qui correspond à sa taille.

NL: Het PURITY-reservepatroon mag alleen worden gebruikt in combinatie met de drukbehuizing die speciaal voor die maat is ontworpen.

IT: Il filtro di ricambio PURITY può essere adoperato solo in combinazione con il recipiente a pressione appositamente progettato per la sua capacità.

ES: El cartucho de recambio PURITY solo puede utilizarse junto con el depósito a presión diseñado específicamente para su tamaño.

PL: Wymienny wkład filtrujący PURITY może być używany jedynie z pojemnikiem ciśnieniowym o odpowiadających mu rozmiarach.

DK: PURITY udskiftningspatronen må kun anvendes i kombination med trykbeholderen, som er specielt designet til dens størrelse.

RU: Сменный картридж PURITY можно использовать только с напорным резервуаром, который был специально разработанный под его размер.

Deutsch Seite 7–10

- 1 Tauschanleitung PURITY Quell ST
- 2 Haftungsausschluss
- 3 Produktspezifische Sicherheitshinweise
- 4 Austausch der Filterkartusche
- 5 Entnehmen der Filterkartusche
- 6 Einsetzen der Filterkartusche
- 7 Inbetriebnahme
- 8 Filterkapazität
- 9 Technische Daten
- 10 Bestellnummern

English Page 11–14

- 1 Replacement instructions for the PURITY Quell ST
- 2 Liability exclusion
- 3 Product-specific safety instructions
- 4 Replacing the filter cartridge
- 5 Removing the filter cartridge
- 6 Inserting the filter cartridge
- 7 Commissioning
- 8 Filter capacity
- 9 Technical data
- 10 Order numbers

Français Page 15–18

- 1 Instructions de remplacement PURITY Quell ST
- 2 Exclusion de responsabilité
- 3 Consignes de sécurité spécifiques
- 4 Remplacement de la cartouche filtrante
- 5 Extraction de la cartouche filtrante
- 6 Mise en place de la cartouche filtrante
- 7 Mise en service
- 8 Capacité de filtration
- 9 Caractéristiques techniques
- 10 Références

Nederlands Pagina 19–22

- 1 Gebruiksaanwijzing voor vervanging PURITY Quell ST
- 2 Aansprakelijkheid
- 3 Productspecifieke veiligheidsvoorschriften
- 4 Vervangen van de filterpatroon
- 5 Verwijderen van de filterpatroon
- 6 Plaatsen van de filterpatroon
- 7 Inbedrijfstelling
- 8 Filtercapaciteit
- 9 Technische gegevens
- 10 Bestelnummers

Italiano Pagina 23–27

- 1 Istruzioni per la sostituzione PURITY Quell ST
- 2 Esclusione di responsabilità
- 3 Istruzioni di sicurezza specifiche del prodotto
- 4 Sostituzione della cartuccia filtrante
- 5 Estrazione della cartuccia filtrante
- 6 Inserimento della cartuccia filtrante
- 7 Messa in funzione
- 8 Capacità filtrante
- 9 Dati tecnici
- 10 Numeri di ordinazione
- 11 Ulteriori informazioni sul prodotto

Español Página 28–31

- 1 Instrucciones de sustitución PURITY Quell ST
- 2 Exoneración de responsabilidad
- 3 Indicaciones de seguridad específicas del producto
- 4 Cambio del cartucho filtrante
- 5 Retirada del cartucho filtrante
- 6 Colocación del cartucho filtrante
- 7 Puesta en marcha
- 8 Capacidad del filtro
- 9 Datos técnicos
- 10 Números de pedido

Polski Strona 32–35

- 1 Instrukcja wymiany PURITY Quell ST
- 2 Ograniczenie odpowiedzialności
- 3 Specyficzne wskazówki dotyczące bezpieczeństwa
- 4 Wymiana wkładów filtracyjnych
- 5 Wyjmowanie wkładu filtracyjnego
- 6 Wkładanie wkładu filtracyjnego
- 7 Uruchomienie
- 8 Wydajność filtra
- 9 Dane techniczne
- 10 Numery zamówień

Dansk Side 36–39

- 1 Udsiftningsvejledning PURITY Quell ST
- 2 Ansvarsfrihed
- 3 Produktspecifikke sikkerhedsbemærkninger
- 4 Udsiftning af filterpatronen
- 5 Udtagning af filterpatronen
- 6 Indsætning af filterpatronen
- 7 Ibrugtagning
- 8 Filterkapacitet
- 9 Tekniske data
- 10 Bestillingsnumre

Русский страница 40–43

- 1 PURITY Quell ST
- 2 Исключение ответственности
- 3 Специальная информация по безопасности по данному изделию
- 4 Замена картриджа
- 5 Извлечение картриджа
- 6 Установка нового картриджа
- 7 Ввод в эксплуатацию
- 8 Ресурс фильтра
- 9 Технические параметры

DE: Verschnitt- und Kapazitätstabelle für Kaffee-/Espressomaschinen und Vendingautomaten (Details Kapitel 7)

EN: By-pass and capacity table for coffee/expresso machines and vending machines (for details see Chapter 7)

FR: Tableaux de réglage du by-pass et de détermination de la capacité pour machines à café/expresso et distributeurs (voir chapitre 7)

NL: Bypass- en capaciteitstabel voor koffie-/espressomachines en vendingautomaten (details in hoofdstuk 7)

IT: Tabella del by-pass e della capacità per macchine del caffè e distributori automatici (dettagli al capitolo 7)

ES: Tablas de mezcla y capacidad para cafeteras / máquinas de espresso y máquinas expendedoras (Detalles en Capítulo 7)

PL: Tabela rozmiarów obejść i wydajności dla ekspresów do kawy i automatów do sprzedaży napojów (szczegóły: rozdział 7)

DK: Blandings- og kapacitetstabeller til kaffe-/espressomaskiner og Vendingautomater (detaljer i kapitel 7)

RU: Таблица bypass и ресурсов фильтров для кофе- и эспрессо-автоматов, а также автоматов по продаже напитков (подробнее см. гл. 7)

Carbonate Hardness in °dH (°KH)	By-pass setting	Filter capacity in litres		
		PURITY 450	PURITY 600	PURITY 1200
4	50%	8250	14100	25800
5	50%	8250	14100	25800
6	50%	8250	14100	25800
7	50%	7071	12086	22114
8	50%	6188	10575	19350
9	50%	5500	9400	17200
10	40%	4217	7207	13187
11	40%	3833	6552	11988
12	30%	3077	5260	9624
13	30%	2841	4855	8884
14	30%	2638	4508	8249
15	30%	2462	4208	7699
16	30%	2308	3945	7218
17	30%	2172	3713	6793
18	30%	2052	3506	6416
19	30%	1944	3322	6078
20	20%	1650	2820	5160
21	20%	1571	2686	4914
22	20%	1500	2564	4691
23	20%	1435	2452	4487
24	20%	1375	2350	4300
25	20%	1320	2256	4128
28	20%	1179	2014	3686
31	20%	1065	1819	3329
35	20%	943	1611	2949

DE: Verschnitt- und Kapazitätstabelle für Kombidämpfer und Backöfen (Details Kapitel 7)

EN: By-pass and capacity table for combi ovens and conventional ovens (for details see Chapter 7)

FR: Tableau de réglage du by-pass et de détermination de la capacité pour fours vapeur et fours traditionnels (voir chapitre 7)

NL: Bypass- en capaciteitstabel voor combi-steamers en bakovens (details in hoofdstuk 7)

IT: Tabella del by-pass e della capacità per sistemi di cottura a vapore combinati e forni di cottura (dettagli al capitolo 7)

ES: Tablas de mezcla y capacidad para emisores de vapor combinados y hornos convencionales (Detalles en Capítulo 7)

PL: Tabela rozmiarów obejść i wydajności dla parników i piekarników (szczegóły: rozdział 7)

DK: Blandings- og kapacitetstabeller til kombidampere og bageovne (detaljer i kapitel 7)

RU: Таблица bypass и ресурсов фильтров пароконвектоматов и иных стимеров (см. главу 7)

Carbonate Hardness in °dH (°KH)	By-pass setting	Filter capacity in litres		
		PURITY 450	PURITY 600	PURITY 1200
4	10%	4991	8530	15607
5	10%	4991	8530	15607
6	10%	4991	8530	15607
7	10%	4278	7311	13378
8	10%	3743	6397	11706
9	10%	3327	5686	10405
10	10%	2995	5118	9364
11	10%	2722	4652	8513
12	10%	2496	4265	7804
13	10%	2304	3937	7203
14	10%	2139	3655	6689
15	10%	1996	3412	6243
16	10%	1872	3199	5853
17	10%	1762	3010	5508
18	10%	1664	2843	5202
19	10%	1576	2694	4929
20	10%	1497	2559	4682
21	10%	1426	2437	4459
22	10%	1361	2326	4257
23	10%	1302	2225	4071
24	10%	1248	2132	3902
25	10%	1198	2047	3746
28	10%	1070	1828	3344
31	10%	966	1651	3021
35	10%	856	1462	2676

Note: The capacity limits refer to average utilisation of the terminal equipment, do not contain any filter flushing and cleaning cycles and depend on local water quality, flow, mains pressure and flow continuity.

1 Tauschanleitung PURITY Quell ST

Vor dem Filtertausch das Handbuch zum Filtersystem PURITY Quell ST beachten. Dort finden Sie detaillierte Informationen hinsichtlich Betriebs- und Sicherheitshinweisen, Instandhaltung, Fehlerbehebung und technischer Daten.

2 Haftungsausschluss

Der Filtertausch muss genau nach den Angaben in dieser Tauschanleitung ausgeführt werden. BRITA haftet nicht für etwaige Schäden einschließlich Folgeschäden, die aus falscher Handhabung des Produktes entstehen können.

3 Produktspezifische Sicherheitshinweise

Hinweis für Nierenkranke oder Dialysepatienten: Während des Filtervorgangs kann es zu einer leichten Erhöhung des Kaliumgehalts kommen. Sollten Sie nierenkrank sein und/oder eine spezielle Kaliumdiät einhalten müssen, empfehlen wir eine vorherige Abstimmung mit Ihrem Arzt.

4 Austausch der Filterkartusche

⚠ Achtung: Filtertausch und Instandhaltung des Filtersystems dürfen nur von Fachpersonal vorgenommen werden.

⚠ Achtung: Die PURITY Filterkartusche darf nur in Kombination mit dem Druckbehälter verwendet werden, der speziell für ihre Größe ausgelegt ist. Siehe Seite 3.

⚠ Achtung: Beim Austausch alle demontierten Teile sorgfältig untersuchen! Defekte Teile müssen ausgetauscht, verunreinigte Teile gereinigt werden! Vor Austausch die Betriebs- und Sicherheitshinweise (Handbuch Kapitel 3) beachten. Nach Lagerung und Transport unter 0°C ist das Produkt bei geöffneter Originalverpackung mindestens 24 Stunden vor Inbetriebnahme unter den in der Tabelle „Technische Daten“ angegebenen Umgebungstemperaturen bei Betrieb zu lagern.

Filtersysteme ohne Mess- und Anzeigeeinheit

Der Austausch der Filterkartusche muss nach 6–12 Monaten erfolgen, spätestens 12 Monate nach Inbetriebnahme, unabhängig vom Erschöpfungsgrad des Filtersystems. Ist die Kapazität der Filterkartusche bereits vorher erschöpft (Handbuch Kapitel 7), muss der Austausch früher erfolgen.

Filtersysteme mit Mess- und Anzeigeeinheit

Der Austausch der Filterkartusche muss spätestens 12 Monate nach Inbetriebnahme, unabhängig vom Erschöpfungsgrad des Filtersystems, erfolgen. Ist die Kapazität der Filterkartusche bereits vorher erschöpft (Handbuch Kapitel 5 und 7), muss der Austausch früher erfolgen. Wird die Kapazität der Kartusche überschritten, wird diese im Display negativ und blinkend angezeigt, in der Balkendarstellung werden keine Balken mehr angezeigt. Ist das Monatslimit für die Kartusche überschritten, so wird dies durch ein Blinken des Datums signalisiert.



Reset der Anzeigeeinheit

Zur Bedienung der Anzeigeeinheit muss diese von der Anschlussarmatur abgenommen werden. Anzeigehäuse um ca. 10 mm nach oben schieben und Anzeigeeinheit nach vorn entnehmen. Die Bedienung der Anzeigeeinheit findet über einen Taster auf der Rückseite der Anzeigeeinheit statt.

- Durch Drücken des Tasters (> 10 sec) werden die bei Erstinstallation eingestellten Daten erneut übernommen sowie Kapazität, Verschnitteinstellung und Eingabedatum aktualisiert.



Hinweis: Das Monatslimit wird hierbei automatisch auf 12 Monate gesetzt.

Hinweis: Erfolgt länger als 30 Sekunden keine Eingabe, kehrt die Anzeige in den Betriebsmodus zurück, ohne geänderte Parameter zu übernehmen.

Anzeigeeinheit von vorn in ca. 10 mm Höhe einsetzen und nach unten schieben. Die Nasen am Anzeigeteil müssen in die Nuten am Messkopf eingeführt werden.

5 Entnehmen der Filterkartusche

- Spannungsversorgung des Endgeräts abschalten (Netzstecker ziehen).
- Eingangsventil (7) am Eingangsschlauch (6) schließen.
- Spülschlauch in einen Eimer stecken und Filtersystem durch Öffnen des Spülventils drucklos machen. Die austretende Wassermenge in einem Eimer auffangen.

Hinweis: Wenn die austretende Wassermenge einen Liter überschreitet, ist das Eingangsventil (7) nicht komplett geschlossen oder verkalkt.

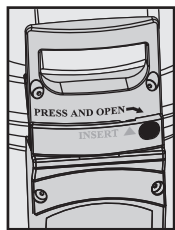

- Mit beiden Füßen auf die Trittlaschen (12) stellen und dabei den Druckbehälterdeckel (3) durch Drücken der Verschlussicherung (15) und durch gleichzeitiges Drehen gegen den Uhrzeigersinn bis zum Anschlag öffnen.

- Druckbehälterdeckel (3) vertikal auf beide Deckelgriffe (20) abstellen.

Hinweis: Deckel nicht horizontal über Kopf ablegen.

- Mit beiden Füßen auf die Trittlaschen (12) stellen und dabei Druckbehälter (1) an den Mantelgriffen (16) gegen den Uhrzeigersinn bis zum Anschlag drehen.
- Füße von den Trittlaschen (12) nehmen und Druckbehälter (1) mit beiden Händen an den Mantelgriffen (16) nach unten drücken.
- Erschöpfte Filterkartusche (2) aus dem Druckbehälter (1) nehmen.
- Erschöpfte Filterkartusche (2) zum Entleeren mit Anschluss nach unten in Spüle stellen (> 5 Minuten).

Erschöpfte Filterkartusche (2) mit der Transportschutzkappe (18) der neuen Filterkartusche verschließen und im Originalkarton an die entsprechende auf der Umschlagrückseite aufgeführte BRITA-Adresse zurücksenden.

6 Einsetzen der Filterkartusche

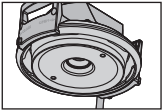

- Anschlussitz für den O-Ring der Filterkartusche ② im Druckbehälterdeckel ③ auf Schmutz und Beschädigungen überprüfen.

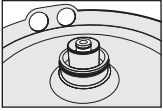

- O-Ring-Dichtung der neuen Filterkartusche ② auf korrekten Sitz in Nut, Verschmutzung und Beschädigungen überprüfen.
Hinweis: Der Kartuschensitz ist werkseitig mit lebensmittelechtem Schmiermittel gefettet.
- Neue Filterkartusche ② in den Druckbehälter ① einsetzen.
- Mit beiden Füßen auf die Trittlaschen ⑫ stellen, Druckbehälter ① anheben und dabei im Uhrzeigersinn drehen, bis Mantelgriffe ⑮ über den Trittlaschen ⑫ stehen.

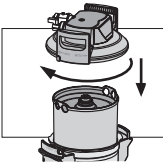

- Mit beiden Füßen auf die Trittlaschen ⑫ stellen und Druckbehälterdeckel ③ auf Druckbehälter ① aufsetzen. Die Positionierung der Pfeilmarkierung am Deckelgriff ⑳ muss dabei mit Nut „INSERT“ übereinstimmen.
- Druckbehälterdeckel ③ nach unten drücken und im Uhrzeigersinn bis zum Einrasten der Verschlussicherung ⑮ drehen.

- Spannungsversorgung des Endgeräts einschalten (Netzstecker).

7 Inbetriebnahme

Einspülen/Entlüften von Filtersystemen mit und ohne Mess- und Anzeigeeinheit

Hinweis: Zum Einspülen/Entlüften wird ein Eimer mit mindestens 10 L Fassungsvermögen benötigt.

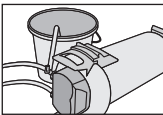

- Filtersystem horizontal hinlegen.

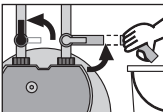

- Spülventil ⑨ vollständig öffnen.
- Eingangsventil ⑦ am Eingangsschlauch ⑥ komplett öffnen, dabei Spülschlauch ⑳ im Eimer festhalten. Spülmenge mindestens 10 Liter bei einem Mindestvolumenstrom von 3 l/min (180 l/h).

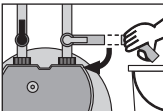

- Spülventil ⑨ schließen, Filter hinstellen und Eimer entleeren.

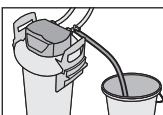

- Spülventil ⑨ vorsichtig öffnen, dabei Spülschlauch im Eimer festhalten. Spülmenge erneut mindestens 10 Liter.
Hinweis: In Systemen mit Mess- und Anzeigeeinheit wird das Ende des Spülvorgangs im Display angezeigt.

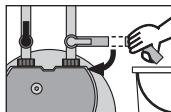

- Spülventil ⑨ schließen.

System auf eventuelle Leckagen prüfen.

- Nächstes Austauschdatum auf dem beiliegenden Aufkleber vermerken und diesen auf dem Service-Pass auf dem Druckbehälter ① anbringen.

Hinweis: Den obersten Aufkleber mit Installationsdatum nicht überkleben.

Hinweis: Filtersysteme ohne Mess- und Anzeigeeinheit sind nun betriebsbereit.

Überprüfung der Initialisierung für Filtersysteme mit Mess- und Anzeigeeinheit

- Karbonathärte, Verschnitteinstellung in Prozent, Restkapazität in Litern, Kapazitätsbalken und das aktuelle Datum müssen im Display angezeigt werden (Handbuch Kapitel 5.5).

Hinweis: Werden diese Werte nicht im Display angezeigt, muss das Filtersystem erneut eingespült werden (Handbuch Kapitel 5.4), bis die Werte im Display erscheinen.

- Filtersysteme mit Mess- und Anzeigeeinheit sind nun betriebsbereit.



8 Filterkapazität

Die Filterkapazitätstabellen für Kaffee-/Espressomaschinen und Vendingautomaten sowie für Kombidämpfer und Backöfen sind auf den Seiten 5/6 aufgeführt.

Hinweis: Die angegebenen Kapazitäten in der Verschnitt- und Kapazitätstabelle für Kaffee-/Espressomaschinen und Vendingautomaten sind Richtwerte, die je nach Produktvolumenstrom um $\pm 5\%$ variieren können und auch abhängig von den Maschinentypen sind. Bei Kombidämpfern und Backöfen ist je nach Maschinentyp die Verschnitteinstellung 10% zu wählen, um ein optimal aufbereitetes Wasser für den Kombidämpfer/Backofen zu erreichen. Wir sprechen gern individuelle Empfehlungen aus!

Hinweis: Die Kapazitätsgrenzen beziehen sich auf durchschnittliche Beanspruchung des Endgerätes, beinhalten keine Spül- und Reinigungszyklen des Filters und hängen ab von lokaler Wasserqualität, Durchfluss, Leitungsdruck und Durchflusskontinuität.

9 Technische Daten

Betriebsdruck	2 bar bis max. 6,9 bar
Betriebs-/Wassertemperatur	4°C bis 30°C
Umgebungstemperatur bei: Betrieb	10°C bis 40°C
Umgebungstemperatur bei: Lagerung	-20°C bis 50°C

10 Bestellnummern

⚠ Achtung: Die PURITY Filterkartusche darf nur in Kombination mit dem Druckbehälter verwendet werden, der speziell für ihre Größe ausgelegt ist. Siehe Seite 3.

	Artikelnummer
PURITY 450 Quell ST: PURITY 450 Quell ST Filterkartusche	273000
PURITY 600 Quell ST: PURITY 600 Quell ST Filterkartusche	273200
PURITY 1200 Quell ST: PURITY 1200 Quell ST Filterkartusche	273400

1 Replacement instructions for the PURITY Quell ST

Before replacing the filter, please read the manual for the PURITY Quell ST filter system. There you will find detailed information on the operating and safety instructions, maintenance, troubleshooting and technical data.

2 Liability exclusion

The filter must be replaced exactly in accordance with the information in these replacement instructions. BRITA shall not be liable for any damage, including consequential damage, that may occur as a result of not observing these replacement instructions or carrying them out incorrectly.

3 Product-specific safety instructions

Note for people with kidney disease or dialysis patients: during the filter process there may be a slight increase in the potassium content. Should you suffer from kidney disease and/or must keep to a special potassium diet, we recommend that you consult your doctor first.

4 Replacing the filter cartridge

⚠ Caution: Filter replacement and maintenance of the filter system may be carried out only by specialist staff.

⚠ Caution: The PURITY replacement cartridge may only be used in combination with the pressure vessel that has been specifically designed for its size. See page 3.

⚠ Caution: During the exchange, carefully examine all dismantled parts! Faulty parts must be replaced and dirty parts cleaned. Before replacing parts read the operating and safety instructions (Manual Chapter 3). After storage and transportation at under 0°C the product must be stored in its original packaging, open, for at least 24 hours before commissioning when it is to be operated under the ambient temperatures specified in the “Technical data” table.

Filter systems without a measuring and display unit

The filter cartridge must be replaced after 6–12 months, but no later than 12 months after commissioning, regardless of the level of exhaustion of the filter system. If the capacity of the filter cartridge has already been exhausted (Manual Chapter 7), it must be replaced earlier.

Filter systems with a measuring and display unit

The filter cartridge must be replaced no more than 12 months after commissioning regardless of the level of exhaustion of the filter system. If the capacity of the filter cartridge has already been exhausted (Manual Chapters 5 and 7) it must be replaced earlier. If the capacity of the cartridge is exceeded, this will appear in the display as negative and flashing. No more bars will be shown in the bar display. If the monthly limit for the cartridge is exceeded, the date will flash to indicate this.



Resetting the display unit

To operate the display unit it has to be removed from the connecting fittings. Slide the display housing up approx. 10 mm and remove the display unit by pulling it forward. The display unit is operated using a button on the back of the display unit.

- If this button is pressed (> 10 sec), the data set on initial installation will be applied again and the capacity, by-pass setting and input date will all be updated.



Note: This automatically sets the monthly limit to 12 months.

Note: If there is no entry after more than 30 seconds the display returns to operating mode without applying the changed parameters.

Insert the display unit from the front at a height of approx. 10 mm and slide down. The loops on the display part must be inserted into the grooves on the measuring head.

5 Removing the filter cartridge

- Switch off the unit's power supply (remove plug).
- Close inlet valve ⑦ at inlet hose.
- Place the flushing hose in a bucket and remove pressure from the filter system by opening the flush valve. Catch the escaping water in a bucket.

Note: Insert the free end of the flush hose in a bucket. If the discharged water is more than 0.5 litres, the inlet valve is not completely closed or is blocked with scale.

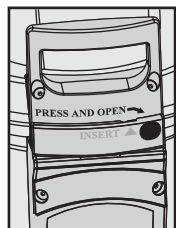

- Stand on the kick loops ⑫ with both feet while opening the pressure vessel lid ③ by pressing the lock ⑮ and turning it anticlockwise as far as it will go. The filter cartridge ② is released by pressing on the mantle handle ⑯.

- Place the pressure vessel lid ③ vertically on both lid handles ⑲.

Note: Do not turn the lid horizontally on its head.

- Keep both feet on the kick loops ⑫.
- Stand on the kick loops ⑫ with both feet while turning the pressure vessel ① anticlockwise by the mantle handles ⑯ as far as it will go.
- Take your feet off the kick loops and push the pressure vessel down with both hands on the mantle handles ⑯.
- Remove exhausted filter cartridge ② from the pressure vessel ①.
- Place the exhausted filter cartridge ② in the sink with the connection facing down for drainage (> 5 min.).
- Lock the exhausted filter cartridge ② with the transport protective cap ⑱ of the new filter cartridge and return in the original packaging to the appropriate BRITA address listed on the back of the cover.

6 Inserting the Filter Cartridge

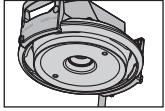

- Check the connector seat of the filter cartridge O-ring (2) in the pressure vessel lid (1) for dirt and damage.

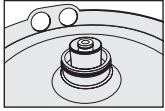

- Check that the O-ring seal of the filter cartridge (2) is correctly seated in the groove and also check for dirt and damage.

Note: The cartridge seat has been lubricated with food-safe lubricant at the factory.

- Place the new filter cartridge (2) in the pressure vessel (1).
- Stand on the kick loops (12) with both feet, lift the pressure vessel (1) turning it clockwise until the mantle handle (16) is over the kick loops (12).

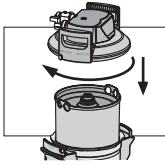

- Stand on the kick loops (12) with both feet and place the pressure vessel lid (3) on the pressure vessel (1). The positioning of the arrow marking on the lid handle (20) must line up with the "INSERT" groove.
- Press the pressure vessel lid (3) down and turn clockwise until the lock (15) engages.

- Switch on power supply to the terminal device (plug).

7 Commissioning

Flushing/bleeding filter systems with and without measuring and display unit

Note: A bucket with a minimum capacity of 10 l is needed for flushing/bleeding.

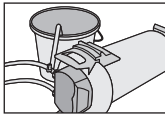

- Position filter system horizontally.

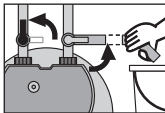

- Completely open flush valve (9).
- Open the inlet valve (7) on the inlet hose (6) completely holding the flush hose (21) in the bucket. Flush with at least 10 litres of water with a minimum volumetric flow of 3 l/min (180 l/h).

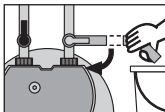

- Close flush valve (9), put down filter and empty bucket.

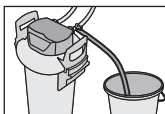

- Carefully open flush valve (9) while holding the flush hose in the bucket. Flush quantity once again with at least 10 litres.
Note: In systems with a measuring and display unit the end of the flushing process is shown on the display.

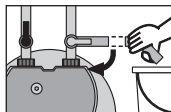

- Close flush valve ⑨.

- Check system for any leaks.
- Write the next replacement date on the sticker supplied and affix this to the service pass on the pressure vessel ①.

Note: Do not stick over the top sticker with the installation date.

Note: Filter systems without measuring and display units are now ready for operation.

Checking initialisation of filter systems with a measuring and display unit

- The carbonate hardness, bypass setting as a percentage, remaining capacity in litres and the current date must be shown on the display (Manual Chapter 5.5).

Note: If these values are not shown on the display the filter system must be flushed again (Manual Chapter 5.4), until the values appear on the display.

Note: Filter systems without measuring and display units are now ready for operation.

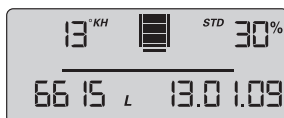

8 Filter capacity

The filter capacity tables for coffee and espresso machines and vending machines and for combi ovens and traditional ovens are listed on pages 5/6.

Note: The capacities specified in the bypass and capacity table for coffee and espresso machines and vending machines are guidelines only that may vary by $\pm 5\%$ depending on the product volume flow and also depending on the type of machine. With combi ovens and traditional ovens, depending on the type of machine, select the bypass setting 10% for optimally prepared water for the combi oven/conventional oven. We will be happy to discuss your individual recommendations.

Note: The capacity limits refer to average use of the appliance, do not contain any filter flushing and cleaning cycles and depend on local water quality, flow, mains pressure and flow continuity.

9 Technical data

Operating pressure	2 bar to max. 6.9 bar
Operating/water temperature	4°C to 30°C
Ambient temperature during: Operation	10°C to 40°C
Ambient temperature during: Storage	-20°C to 50°C

10 Order numbers

⚠ Caution: The PURITY replacement cartridge may only be used in combination with the pressure vessel that has been specifically designed for its size. See page 3.

	Article number
PURITY 450 Quell ST filter cartridge	273000
PURITY 600 Quell ST filter cartridge	273200
PURITY 1200 Quell ST filter cartridge	273400

1 Instructions de remplacement PURITY Quell ST

Avant le remplacement du filtre, veuillez tenir compte des indications du manuel d'utilisation du système PURITY Quell ST. Vous y trouverez des informations détaillées quant aux instructions de service et de sécurité, à l'entretien, au dépannage et aux caractéristiques techniques.

2 Exclusion de responsabilité

L'installation doit rigoureusement s'effectuer selon les indications du présent manuel. La société BRITA ne saurait être tenue pour responsable d'éventuels dommages directs ou indirects résultant d'une installation incorrecte ou d'une utilisation non conforme du produit.

3 Consignes de sécurité spécifiques

Remarque destinée aux personnes souffrant des reins ou aux patients dialysés : pendant le filtrage, il peut y avoir une légère augmentation de la teneur en potassium. Si vous souffrez des reins et/ou devez respecter un régime spécial en potassium, nous vous recommandons au préalable de demander l'avis de votre médecin.

4 Remplacement de la cartouche filtrante

⚠ Attention : Remplacement du filtre et l'entretien du système de filtration sont réservés à un personnel spécialiste.

⚠ Attention : La cartouche PURITY peut être utilisée uniquement avec la chambre de pression qui correspond à sa taille. Voir page 3.

⚠ Attention : Examiner toutes les pièces démontées minutieusement lors du remplacement ! Remplacer les pièces défectueuses et/ou les nettoyer si l'on trouve des impuretés ! Lire les consignes d'utilisation et de sécurité (chapitre 3 du mode d'emploi) avant le remplacement. Après un stockage et un transport en dessous de 0°C, stocker le produit avec l'emballage d'origine ouvert au moins 24 heures avant sa mise en service aux températures ambiantes indiquées dans le tableau des caractéristiques techniques.

Systèmes de filtration sans afficheur électronique/unité de mesure

La cartouche filtrante doit être remplacée au bout de 6–12 mois, 12 mois étant le délai maximum après la mise en service, indépendamment de l'état d'usure de la cartouche. Si la cartouche est saturée avant cette limite (chapitre 7), il faut la remplacer plus rapidement.

Systèmes de filtration avec afficheur électronique/unité de mesure

Le remplacement de la cartouche filtrante doit s'effectuer au plus tard 12 mois après la mise en service, indépendamment de l'état d'usure du système de filtration. Si la cartouche filtrante devient inefficace dans un délai plus court (chapitres 5 et 7 du mode d'emploi), il faut la remplacer plus rapidement. Un dépassement de la capacité de filtration est indiqué sur l'affichage par une valeur négative clignotante. L'histogramme ne contient alors plus de barre. En cas de dépassement de la durée maximale, la date clignote.

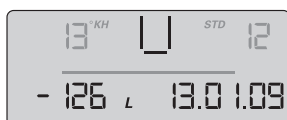

Réinitialisation de l'afficheur électronique

Pour utiliser l'afficheur électronique, il faut le retirer de l'armature de raccordement. Pousser le boîtier de l'afficheur d'env. 10 mm vers le haut et enlever l'afficheur par l'avant. L'afficheur se commande avec une touche qui se trouve sur sa face arrière.

- Une pression de la touche (> 10 s) a pour effet de reprendre les données réglées à la première installation et d'actualiser la capacité, le réglage by-pass et la date entrée.



Remarque : la durée maximale est automatiquement réglée sur 12 mois.

Remarque : Si aucune saisie n'intervient pendant plus de 30 secondes, l'afficheur revient dans le mode de fonctionnement sans enregistrer les paramètres modifiés.

Poser l'afficheur devant la tête à une hauteur d'env. 10 mm et le pousser vers le bas.

Les ergots de l'afficheur doivent s'engager dans les rainures de la tête de mesure.

5 Echange de la cartouche filtrante

- Mettre l'appareil raccordé au filtre hors tension (en débranchant la prise).
- Fermer la valve d'entrée (7) sur le flexible d'entrée (6).
- Placer le flexible de rinçage dans un seau et mettre le système de filtration hors pression en ouvrant la valve de rinçage. Récupérer l'eau qui sort dans un seau.

Remarque : si le volume d'eau qui sort dépasse 1 litre, la valve d'entrée (7) n'est pas complètement fermée ou est entartrée.

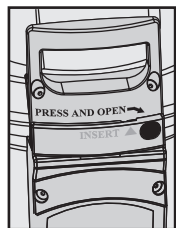

- Poser les deux pieds sur les appuis (12) et soulever le couvercle (3) en appuyant sur le verrou de sécurité (15) et en tournant simultanément dans le sens contraire des aiguilles d'une montre jusqu'en butée.

- Poser le couvercle (3) verticalement sur les deux poignées (20).

Remarque : ne pas poser le couvercle horizontalement sur la tête.

- Maintenir les deux pieds sur les appuis (12) et tourner la chambre de pression (1) au niveau des poignées (16) dans le sens contraire des aiguilles d'une montre jusqu'en butée.
- Retirer les pieds des appuis (12) et pousser la chambre de pression (1) vers le bas avec les deux mains au niveau des poignées (16).
- Enlever la cartouche filtrante (2) saturée de la chambre de pression (1).
- Mettre la cartouche (2) saturée à l'envers pour la vider de son eau (> 5 min).
- Placer le capuchon de protection (18) de la nouvelle cartouche filtrante sur la cartouche (2) saturée et l'envoyer dans le carton d'origine à l'adresse BRITA correspondante indiquée au verso.

6 Mise en place de la cartouche filtrante

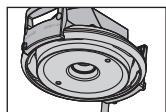

- Vérifier la propreté et l'état général du logement du joint torique de la cartouche filtrante ② dans le couvercle ③.

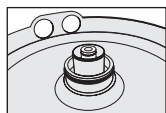

- Vérifier la bonne position du joint torique de la cartouche filtrante ② dans la rainure, la propreté et l'état.

Remarque : les joints de la cartouche sont graissés en usine avec une graisse de qualité alimentaire.

- Insérer la nouvelle cartouche ② dans la chambre de pression ①.
- Poser les deux pieds sur les appuis ⑫. Soulever la chambre de pression ① et la tourner dans le sens des aiguilles d'une montre jusqu'à ce que les poignées ⑩ se trouvent au-dessus des appuis ⑫.

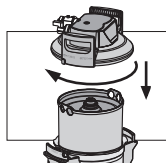

- Maintenir les deux pieds posés sur les appuis ⑫ et placer le couvercle ③ sur la chambre de pression ①. Le positionnement de la flèche sur la poignée de couvercle ⑮ doit concorder avec la rainure « INSERT ».
- Emboîter le couvercle ③ vers le bas et le tourner dans le sens des aiguilles d'une montre jusqu'à enclenchement du verrou de sécurité ⑮.

- Mettre l'appareil raccordé au filtre sous tension (en branchant la prise).

7 Mise en service

Rinçage/purge des systèmes de filtration avec ou sans afficheur électronique/unité de mesure

Remarque : Un seau d'au moins 10 litres est nécessaire pour rincer/purger le système.

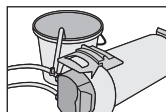

- Poser le système de filtration à l'horizontale.

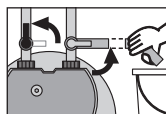

- Ouvrir complètement la vanne de rinçage ⑨.
- Ouvrir complètement le robinet ⑦ sur le flexible d'entrée ⑥ en tenant le flexible de rinçage dans le seau ⑮. Volume de rinçage minimum : 10 litres pour un débit minimum de 3 l/min (180 l/h).

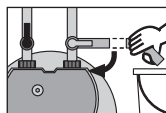

- Fermer la vanne ⑨. Poser le filtre et vider le seau.

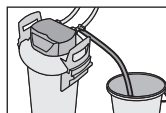

- Ouvrir la vanne ⑨ avec précaution en tenant le flexible de rinçage dans le seau. Nouveau volume de rinçage minimum : 10 litres.
Remarque : Sur les systèmes avec afficheur électronique/unité de mesure, la fin du cycle de rinçage est indiquée sur l'écran.

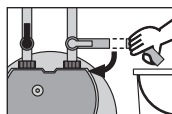

- Fermer la vanne ⑨.

Vérifier l'étanchéité du système.

- Noter la prochaine date de remplacement de la cartouche filtrante sur l'étiquette jointe et appliquer cette dernière sur la carte de service placée sur la chambre de pression ①.

Remarque : Ne pas recouvrir l'étiquette tout en haut qui indique la date d'installation.

Remarque : les systèmes de filtration sans afficheur électronique/unité de mesure sont maintenant opérationnels.

Contrôle de l'initialisation des systèmes de filtration avec afficheur électronique/unité de mesure

- La dureté carbonatée, le réglage by-pass en pourcentage, la capacité restante en litres, l'histogramme de capacité et la date actuelle doivent s'afficher sur l'écran (chapitre 5.5 du mode d'emploi).

Remarque : Si ces valeurs ne s'affichent pas, il faut rincer le système de filtration (chapitre 5.4 du mode d'emploi) jusqu'à ce qu'elles apparaissent.

- Les systèmes de filtration avec afficheur électronique/unité de mesure sont maintenant opérationnels.



8 Capacité de filtration

Les tableaux de détermination de la capacité de filtration pour les machines à café/expresso, les distributeurs, les fours vapeur et fours traditionnels se trouvent aux pages 5/6.

Remarque : Les capacités mentionnées dans le tableau de réglage by-pass et de détermination de la capacité pour les machines à café/expresso et les distributeurs sont des valeurs indicatives qui peuvent varier de $\pm 5\%$ en fonction du débit et dépendent aussi du type d'appareil. En cas d'utilisation avec des fours vapeur et des fours traditionnels choisir, selon le type d'appareil, le réglage by-pass 10% pour bénéficier d'un traitement d'eau optimal. Nous donnons volontiers des conseils adaptés à des besoins particuliers !

Remarque : Les capacités limites se rapportent à la sollicitation moyenne de l'appareil. Elles ne comprennent pas les cycles de rinçage et de nettoyage du filtre et dépendent de la qualité de l'eau locale, du débit, de la pression dans le tuyau et de la continuité du débit.

9 Caractéristiques techniques

Pression de fonctionnement	2 bars à max. 6,9 bars
Température de fonctionnement/de l'eau	4°C à 30°C
Température ambiante : Fonctionnement	10°C à 40°C
Température ambiante : Stockage	-20°C à 50°C

10 Références

⚠ Attention : La cartouche PURITY peut être utilisée uniquement avec la chambre de pression qui correspond à sa taille. Voir page 3.

	Référence
PURITY 450 Quell ST, cartouche filtrante	273000
PURITY 600 Quell ST, cartouche filtrante	273200
PURITY 1200 Quell ST, cartouche filtrante	273400

1 Gebruiksaanwijzing voor vervanging PURITY Quell ST

Neem vóór het vervangen van de filterpatroon het handboek voor het PURITY Quell ST Waterfiltersysteem in acht. Daar vindt u gedetailleerde informatie met betrekking tot bedienings- en veiligheidsvoorschriften, onderhoud, oplossen van storingen en technische gegevens.

2 Aansprakelijkheid

De vervanging van het filter moet exact volgens de instructies in deze gebruiksaanwijzing voor vervanging worden uitgevoerd. BRITA is niet aansprakelijk voor eventuele schade, inclusief gevolgschade, die kan ontstaan door het niet opvolgen of het op een verkeerde wijze uitvoeren van de instructies in deze gebruiksaanwijzing voor vervanging.

3 Productspecifieke veiligheidsvoorschriften

Opmerking voor mensen met een nieraandoening of dialysepatiënten: tijdens het filterproces kan het kaliumgehalte iets toenemen. Als u aan een nierziekte lijdt en/of een speciaal kaliumdieet volgt, adviseren wij u vooraf met uw arts te overleggen.

4 Vervangen van de filterpatroon

⚠ Attentie: Vervangen van de filterpatronen en onderhoud van het waterfiltersysteem mogen uitsluitend door gespecialiseerd personeel worden uitgevoerd.

⚠ Attentie: Het PURITY-reservapatroon mag alleen worden gebruikt in combinatie met de drukbehuizing die speciaal voor die maat is ontworpen. Zie pagina 3.

⚠ Attentie: Bij het vervangen alle gedemonteerde onderdelen zorgvuldig nakijken! Defecte onderdelen moeten vervangen worden, verontreinigde delen dienen gereinigd te worden! Vóór de vervanging de gebruiks- en veiligheidsvoorschriften (handboek, hoofdstuk 3) in acht nemen. Na opslag en transport onder 0°C moet het product in de geopende originele verpakking minstens 24 uur voor de inbedrijfstelling worden opgeslagen bij de in de tabel „Technische gegevens“ aangegeven omgevingstemperatuur bij bedrijf.

BRITA Waterfiltersystemen zonder elektronische meet- en afleeseenheid

De vervanging van de filterpatroon moet na 6–12 maanden plaatsvinden, uiterlijk echter 12 maanden na de inbedrijfstelling, onafhankelijk van de uitputtingsgraad van het Waterfiltersysteem. Als de capaciteit van de filterpatroon eerder uitgeput is (handboek, hoofdstuk 7), moet de vervanging eerder plaatsvinden.

BRITA Waterfiltersystemen met elektronische meet- en afleeseenheid

De vervanging van de filterpatroon moet uiterlijk 12 maanden na inbedrijfstelling plaatsvinden, onafhankelijk van de uitputtingsgraad van het Waterfiltersysteem. Als de capaciteit van de filterpatroon eerder uitgeput is (handboek, hoofdstuk 5 en 7), moet de vervanging eerder plaatsvinden. Als de capaciteit van de patroon wordt overschreden, wordt deze in het display negatief weergegeven en knippert de waarde. In het balkendiagram worden geen balken meer weergegeven. Als de maandenlimiet voor de patroon overschreden is, wordt dit gesignaleerd door het knipperen van de datum.



Het display resetten

Om het display te bedienen, dient u het eerst van het aansluitstuk te verwijderen. Displayhuis ca. 10 mm naar boven schuiven en het display er naar voren uitnemen. De bediening van het display vindt plaats via een toets aan de achterkant van het display.

- Door (> 10 sec) op de toets te drukken worden de gegevens overgenomen die bij de eerste installatie zijn ingesteld en de capaciteit, bypass-instelling en invoerdatum bijgewerkt.



Aanwijzing: De maandlimiet wordt hierbij automatisch op 12 maanden gezet.

Aanwijzing: Als er langer dan 30 seconden geen invoer plaatsvindt, keert het display terug naar de bedrijfsmodus zonder gewijzigde parameters over te nemen.

Display van voren op ca. 10 mm hoogte erin zetten en omlaag schuiven. De neuzen op het display moeten in de groeven op de meetkop worden ingevoerd.

5 Verwijderen van de filterpatroon

- Spanningstoevoer van het eindapparaat uitschakelen (stekker uit het stopcontact trekken).
- Ingangsventiel ⑦ op de toevoerslang ⑥ aansluiten.
- Spoel slang in een emmer houden en het Waterfiltersysteem drukloos maken door het spoelventiel te openen. Het weglopende water in een emmer opvangen.

Opmerking: als er meer dan één liter water wegloopt, is het ingangsventiel ⑦ niet volledig gesloten of verkalkt.

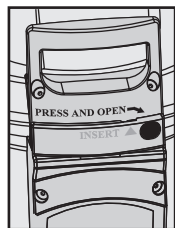

- Met beide voeten op de strips ⑫ gaan staan en daarbij het deksel van de drukbehuizing ③ openen door op de vergrendeling ⑮ te drukken en tegelijkertijd linksom tot aan de aanslag te draaien.

- Deksel drukbehuizing ③ verticaal op beide dekselgrepen ⑳ zetten.

Aanwijzing: deksel niet in horizontale positie ondersteboven neerleggen.

- Met beide voeten op de strips ⑫ gaan staan en daarbij de drukbehuizing ① aan de handgrepen ⑮ linksom tot aan de aanslag draaien.
- Voeten van de strips ⑫ nemen en drukbehuizing ① met beide handen aan de handgrepen ⑮ omlaag drukken.
- Uitgeputte filterpatroon ② uit de drukbehuizing ① verwijderen.
- Uitgeputte filterpatroon ② met aansluiting omlaag in gootsteen plaatsen (> vijf minuten) om hem te legen.
- Uitgeputte filterpatronen ② afsluiten met de transportbeschermkap ⑮ van de nieuwe filterpatroon en in de originele doos naar het betreffende BRITA-adres terugsturen dat op de achterkant van de omslag wordt vermeld.

6 Installeren van de filterpatroon

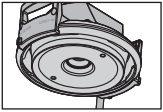

- Aansluitzitting voor de O-ring van de filterpatroon ② in deksel behuizing ③ op verontreiniging en beschadiging controleren.

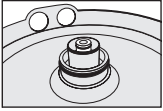

- Controleer of de O-ring van de nieuwe filterpatroon ② op correcte wijze in de groef is bevestigd, controleer op verontreiniging en beschadiging.
Aanwijzing: De zitting van de filterpatroon is in de fabriek met een voedselveilig smeermiddel ingevet.
- Nieuwe filterpatroon ② in de drukbehuizing ① plaatsen.
- Met beide voeten op de strips ⑫ gaan staan, drukbehuizing ① optillen en met de klok mee draaien tot de handgrepen ⑬ boven de strips ⑫ staan.

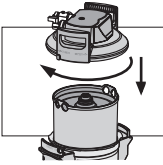

- Met beide voeten op de strips ⑫ gaan staan en het deksel van de drukbehuizing ③ op de drukbehuizing ① zetten. De positionering van de pijlmarkering op de dekselgreep ⑭ moet hierbij met groef „INSERT” overeenstemmen.
- Deksel van drukbehuizing ③ omlaag drukken en rechtsom draaien tot de vergrendeling ⑮ vastklikt.

- Spanningstoevoer van de apparatuur inschakelen (netstekker).

7 Inbedrijfstelling

Spoelen/ontluchten van BRITA Waterfiltersystemen met en zonder elektronische meet- en afleeseenheid

Aanwijzing: voor het spoelen/ontluchten is een emmer met een inhoud van minimaal 10 l nodig.

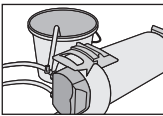

- Waterfiltersysteem horizontaal neerleggen.

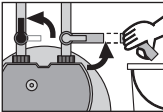

- Spoelventiel ⑨ helemaal openen.
- Ingangsventiel ⑦ op toevoerslang ⑥ geheel openen, daarbij spoelslang ⑳ in de emmer houden. Spoelhoeveelheid: minstens 10 liter bij een minimale volumestroom van 3 l/min (180 l/h).

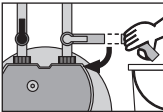

- Spoelventiel ⑨ sluiten, filter neerzetten en emmer legen.

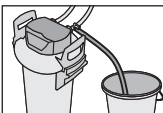

- Spoelventiel ⑨ voorzichtig openen, daarbij spoelslang in de emmer houden. Spoelhoeveelheid minimaal 10 liter.
Aanwijzing: In BRITA Waterfiltersystemen met een elektronische meet- en afleeseenheid wordt het einde van het spoelproces in het display weergegeven.

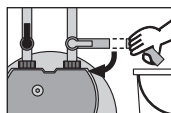

- Spoelventiel ⑨ sluiten.

- Controleer het Waterfiltersysteem op eventuele lekkages.
- De volgende vervangingsdatum op de bijgevoegde sticker noteren en deze op de servicepas op de drukbehuizing ① aanbrengen.

Aanwijzing: Plak niets over de bovenste sticker met de installatiedatum.

Opmerking: De Waterfiltersystemen zonder elektronische meet- en afleeseenheid zijn nu bedrijfsklaar.

Controle van de initialisering voor Waterfiltersystemen met elektronische meet- en afleeseenheid

- Carbonaathardheid, bypass-instelling in procent, restcapaciteit in liters, capaciteitsbalk en de actuele datum moeten in het display worden weergegeven (handboek, paragraaf 5.5).
Aanwijzing: Als deze waarden niet in het display worden getoond, moet het Waterfiltersysteem opnieuw worden gespoeld (handboek, paragraaf 5.4), totdat de waarden op het display verschijnen.
- De Waterfiltersystemen met elektronische meet- en afleeseenheid zijn nu bedrijfsklaar.

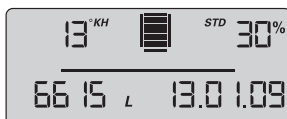

8 Filtercapaciteit

De filtercapaciteitstabellen voor koffie-/espressomachines en vendingautomaten evenals voor combi-steamers en bakovens zijn op de pagina's 5/6 vermeld.

Aanwijzing: De in de bypass- en capaciteitstabel vermelde capaciteiten voor koffie-/espressomachines en vendingautomaten zijn richtwaarden, die al naar gelang de productvolumestroom met $\pm 5\%$ kunnen variëren en bovendien afhankelijk van de machinetypes zijn. Bij combi-steamers en bakovens moet, afhankelijk van het machinetype, bypass-instelling 10% worden gekozen om optimaal bereid water voor de combi-steamer/bakoven te bereiken. Wij geven graag individuele adviezen!

Aanwijzing: De capaciteitsgrenzen hebben betrekking op de gemiddelde belasting van het eindapparaat, omvatten geen spoel- en reinigingscycli van de filterpatroon en zijn afhankelijk van de plaatselijke waterkwaliteit, doorstroming, leidingdruk en doorstromingscontinuïteit.

9 Technische gegevens

Bedrijfsdruk	2 bar tot max. 6,9 bar
Bedrijfs-/watertemperatuur	4°C tot 30°C
Omgevingstemperatuur bij: bedrijf	10°C tot 40°C
Omgevingstemperatuur bij: opslag	-20°C tot 50°C

10 Bestelnummers

⚠ Attentie: Het PURITY-reservepatroon mag alleen worden gebruikt in combinatie met de drukbehuizing die speciaal voor die maat is ontworpen. Zie pagina 3.

	Artikelnummer
PURITY 450 Quell ST Filterpatroon	273000
PURITY 600 Quell ST Filterpatroon	273200
PURITY 1200 Quell ST Filterpatroon	273400

1 Istruzioni per la sostituzione PURITY Quell ST

Prima di procedere alla sostituzione del filtro consultare il manuale del sistema di filtrazione PURITY Quell ST. Il manuale contiene informazioni dettagliate su funzionamento e sicurezza, manutenzione, eliminazione guasti e dati tecnici.

2 Esclusione di responsabilità

La sostituzione del filtro deve essere eseguita esattamente come indicato nelle presenti istruzioni per la sostituzione. BRITA non risponde di eventuali danni, inclusi danni indiretti, che possono derivare dal mancato rispetto o dall'esecuzione errata delle istruzioni per la sostituzione.

3 Istruzioni di sicurezza specifiche del prodotto

Avvertenza per malati di reni o pazienti dializzati: durante il processo di filtrazione è possibile che si verifichi un leggero innalzamento del tenore di potassio. In caso di problemi ai reni e/o se si deve seguire una speciale dieta a base di potassio, si consiglia di consultare precedentemente il proprio medico.

⚠ Attenzione: Il sistema di filtrazione PURITY non deve essere mantenuto in funzione se uno dei criteri di sostituzione della cartuccia è stato raggiunto e non è possibile la sostituzione della cartuccia esausta.

4 Sostituzione della cartuccia filtrante

⚠ Attenzione: Sostituzione del filtro e la manutenzione del sistema di filtrazione possono essere eseguite esclusivamente da parte di personale tecnico.

⚠ Attenzione: Il filtro di ricambio PURITY può essere adoperato solo in combinazione con il recipiente a pressione appositamente progettato per la sua capacità. Vedi pagina 3.

⚠ Attenzione: durante la sostituzione analizzare accuratamente tutti i componenti smontati! I componenti difettosi devono essere sostituiti, i componenti imbrattati devono essere puliti! Prima della sostituzione leggere attentamente le istruzioni di funzionamento e di sicurezza (manuale capitolo 3). Dopo uno stoccaggio a meno di 0 °C, prima della messa in funzione il prodotto con imballaggio originale aperto deve rimanere a temperatura ambiente (vedere tabella «Dati Tecnici») nel luogo d'installazione per almeno 24 ore.

Il filtro deve essere installato in modo tale che l'apparecchiatura a valle possa essere alimentata, attraverso un by-pass, con l'acqua del rubinetto non trattata, nel caso in cui il filtro fosse esaurito e filtri di ricambio non fossero disponibili.

Sistemi di filtrazione senza unità di misurazione e visualizzazione

La cartuccia filtrante deve essere sostituita dopo 6–12 mesi, al più tardi 12 mesi dalla messa in funzione, indipendentemente dal grado di esaurimento. Se la capacità della cartuccia filtrante si esaurisce prima (vedi prime pagine del manuale), eseguire la sostituzione ad esaurimento della capacità filtrante.

Sistemi di filtrazione con unità di misurazione e visualizzazione

La cartuccia filtrante deve essere sostituita, per ragioni igieniche, dopo non più tardi 12 mesi dalla messa in funzione, indipendentemente dal grado di esaurimento del sistema di filtrazione. Se la capacità della cartuccia filtrante si esaurisce prima (manuale capitolo 5 e 7), eseguire la sostituzione ad esaurimento della capacità filtrante. Se si supera la capacità della cartuccia, questo viene indicato sul display in negativo: nella visualizzazione a barre non sono presenti barre e il display lampeggia. Se il limite mensile viene raggiunto, ciò è segnalato dalla data lampeggiante sul display.



Ripristino dell'unità di visualizzazione

Per azionare l'unità di visualizzazione, questa deve essere estratta dal raccordo. Spostare verso l'alto di ca. 10 mm l'alloggiamento del display ed estrarre l'unità di visualizzazione in avanti. L'unità di visualizzazione viene azionata mediante un tasto presente sul retro dell'unità stessa.

- Premendo il tasto (> 10 sec) i dati impostati durante la prima installazione vengono nuovamente accettati, così come vengono aggiornate la capacità, l'impostazione del by-pass e la data di inserimento.



Avvertenza: il limite mensile viene impostato automaticamente su 12 mesi.

Avvertenza: se non viene effettuato alcun inserimento per più di 30 secondi, il display ritorna in modalità operativa senza accettare i parametri modificati.

Inserire l'unità di visualizzazione dal davanti a un'altezza di ca. 10 mm e premerla verso il basso.

I naselli presenti sull'indicatore devono essere inseriti nelle scanalature della testa di misurazione.

5 Estrazione della cartuccia filtrante

Quando il filtro è esaurito, sostituirlo con uno nuovo. Nel caso in cui un filtro nuovo non sia disponibile rimuovere comunque il filtro esausto.

- Disattivare la tensione di alimentazione dell'apparecchio di distribuzione (estrarre il connettore di rete).
- Chiudere la valvola di entrata (7) sul tubo di entrata (6).
- Collocare il tubo di risciacquo in un secchio e depressurizzare il sistema aprendo la valvola di risciacquo. Raccogliere l'acqua in un secchio.

Avvertenza: se la quantità d'acqua che fuoriesce è superiore a un litro, la valvola di entrata (7) non è completamente chiusa oppure è ostruita dal calcare.

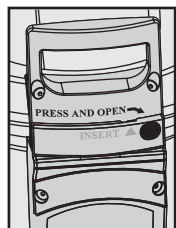

- Posizionare entrambi i piedi sulle sporgenze di appoggio (12) e aprire il coperchio del recipiente a pressione (3) premendo la sicura di chiusura (15) e ruotando contemporaneamente in senso antiorario fino alla battuta. Premendo sulle impugnature del rivestimento (16) la cartuccia filtrante si stacca (2).

- Appoggiare il coperchio del recipiente a pressione (3) in verticale su entrambe le impugnature del coperchio (20).

Avvertenza: non appoggiare il coperchio capovolto in posizione orizzontale.

- Posizionare entrambi i piedi sulle sporgenze di appoggio (12) e ruotare il recipiente a pressione (1), afferrandolo per le impugnature del rivestimento (16), in senso antiorario fino alla battuta.
- Togliere i piedi dalle sporgenze di appoggio (12) e premere verso il basso il recipiente a pressione (1) con entrambe le mani afferrandolo per le impugnature del rivestimento (16).
- Estrarre la cartuccia filtrante esaurita (2) dal recipiente a pressione (1).
- Porre la cartuccia filtrante esaurita (2) nel dispositivo di risciacquo con il raccordo verso il basso per lo svuotamento (> cinque min.).
- Chiudere la cartuccia filtrante esaurita (2) con il cappuccio protettivo per il trasporto (18) della nuova cartuccia e, nel cartone originale, rispedirla all'indirizzo BRITA riportato sul retro di copertina.

6 Inserimento della cartuccia filtrante

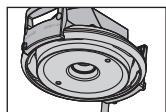

- Verificare l'eventuale presenza di sporizia o danni nella sede di collegamento per l'O-ring della cartuccia filtrante (2) nel coperchio del recipiente a pressione (1).

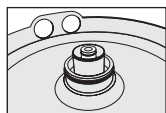

- Verificare che la guarnizione O-ring della cartuccia filtrante (2) sia posizionata correttamente nella scanalatura e non presenti imbrattamento o danni.
Avvertenza: la sede della cartuccia è lubrificata in fabbrica con un lubrificante per l'industria alimentare.

- Inserire una nuova cartuccia filtrante (2) nel recipiente a pressione (1).
- Posizionare entrambi i piedi sulle sporgenze di appoggio (12) sollevare il recipiente a pressione (1) e ruotare in senso orario, fino a posizionare le impugnature (16) al di sopra delle sporgenze di appoggio (12).

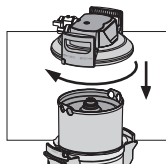

- Posizionare entrambi i piedi sulle sporgenze di appoggio (12) e applicare il coperchio del recipiente a pressione (3) sul recipiente a pressione (1). Il posizionamento della freccia riportata sull'impugnatura del coperchio (20) deve corrispondere alla scanalatura «INSERT».

- Premere verso il basso il coperchio del recipiente a pressione (3) e ruotarlo in senso orario fino a fare scattare la sicura di chiusura (15).

- Attivare la tensione di alimentazione dell'apparecchio di distribuzione (spina).

7 Messa in funzione

Risciacquo/sfiato di sistemi di filtrazione con e senza unità di misurazione e visualizzazione

Avvertenza: per il risciacquo/sfiato è necessario un secchio della capacità di almeno 10 l.

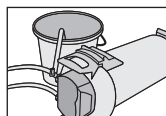

- Porre il sistema di filtrazione in orizzontale.

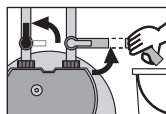

- Aprire completamente la valvola di risciacquo (9).
- Aprire completamente la valvola di entrata (7) sul tubo di entrata (6) tenendo fermo il tubo di risciacquo nel secchio (21). Procedere ad un risciacquo con almeno 10 litri di acqua con un flusso volumetrico minimo di 3 l/min (180 l/h).

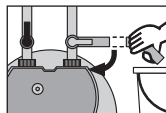

- Chiudere la valvola di risciacquo (9) inserire il filtro e svuotare il secchio.

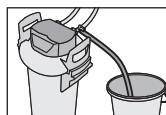

- Aprire con cautela la valvola di risciacquo (9) tenendo fermo il tubo di risciacquo nel secchio. Procedere a un nuovo risciacquo con almeno 10 litri di acqua.

Avvertenza: nei sistemi con unità di misurazione e visualizzazione viene visualizzata sul display la fine del ciclo di risciacquo.

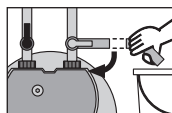

- Chiudere la valvola di risciacquo ⑨.

- Verificare l'eventuale presenza di perdite nel sistema.
- Annotare la data della successiva sostituzione sull'etichetta adesiva allegata e applicare quest'ultima sul pass di servizio sul recipiente a pressione ①.

Avvertenza: non coprire l'ultima etichetta con la data di installazione.

Avvertenza: i sistemi di filtrazione senza unità di misurazione e visualizzazione ora sono pronti per l'uso.

Controllo dell'inizializzazione per i sistemi di filtrazione con unità di misurazione e visualizzazione

- Sul display devono essere visualizzate la durezza da carbonati, la regolazione del by pass in percentuale, la capacità residua in litri e la data attuale (manuale capitolo 5.5).

Avvertenza: se questi valori non vengono visualizzati nel display, il sistema di filtrazione deve essere nuovamente sottoposto a risciacquo (manuale capitolo 5.4), fino a quando i valori compaiono nel display.

Avvertenza: I sistemi di filtrazione con unità di misurazione e di visualizzazione sono ora pronti per l'uso.



8 Capacità filtrante

Le tabelle della capacità filtrante per macchine del caffè e distributori automatici nonché per sistemi di cottura a vapore combinati e forni di cottura sono riportate a pagina 5/6.

Avvertenza: le capacità indicate nelle tabelle della capacità e del by-pass per macchine del caffè e distributori automatici rappresentano valori indicativi che possono variare di $\pm 5\%$ in base al flusso volumetrico del prodotto oltre a dipendere anche dai tipi di macchine. Nel caso dei sistemi di cottura a vapore combinati e forni di cottura, scegliere la regolazione del by-pass del 10% in base al tipo di macchina per ottenere un'acqua preparata in modo ottimale per il sistema di cottura a vapore combinato/il forno di cottura. Siamo a disposizione per fornirvi consigli personalizzati!

Avvertenza: i limiti della capacità si riferiscono all'utilizzo medio d' apparecchio, non includono i cicli di risciacquo e pulizia del filtro e dipendono dalla qualità dell'acqua locale, dal flusso di acqua, dalla pressione nelle tubature e dalla continuità del flusso.

9 Dati tecnici

Pressione di esercizio	da 2 bar a max. 6,9 bar
Temperatura d'esercizio/temperatura acqua	4°C a 30°C
Temperatura ambiente durante: funzionamento	da 10°C a 40°C
Temperatura ambiente durante: trasporto	da -20°C a 50°C

10 Numeri di ordinazione

⚠ Attenzione: Il filtro di ricambio PURITY può essere adoperato solo in combinazione con il recipiente a pressione appositamente progettato per la sua capacità. Vedi pagina 3.

	N. articolo
PURITY 450 Quell ST cartuccia filtrante	273000
PURITY 600 Quell ST cartuccia filtrante	273200
PURITY 1200 Quell ST cartuccia filtrante	273400

11 Ulteriori informazioni sul prodotto

Apparecchio per il trattamento di acqua potabile

⚠ Attenzione: questa apparecchiatura necessita di una regolare manutenzione periodica al fine di garantire i requisiti di potabilità dell'acqua potabile trattata e il mantenimento dei miglioramenti come dichiarati dal produttore.

Il prodotto e tutti i materiali a contatto con l'acqua sono conformi all'art. 9 del decreto 31/2001 **(confermato da test secondo le linee guida Tedesche KTW, i requisiti Danese VA, l'approvazione Britannica WRAS e EC 1935/2004); conformi al Decreto Ministeriale 174/2004.**

L'acqua filtrata può differire dall'Allegato C del D. lgs. 31/2001 per i seguenti parametri: Ammonio, Concentrazione di idrogeno (pH), Durezza.

E' scientificamente provato che i parametri alterati dal filtro non hanno effetti avversi alla salute.

Per favore, noti inoltre che il periodo massimo di utilizzo del filtro è di 12 mesi, questo per motivi igienici e di performance.

Il materiale della confezione è idoneo al riciclo e può essere riutilizzato. Per favore smaltite tutti i materiali secondo le regolamentazioni locali.

I filtri esauriti possono essere restituiti a BRITA all'indirizzo riportato sul retro della copertina oppure smaltiti secondo le regole e le norme locali vigenti.

I filtri originali BRITA contengono un mix di scambiatori ionici e carboni attivi o solo carboni attivi, tutti materiali testati per la compatibilità alimentare. Gli scambiatori ionici riducono la durezza temporanea dell'acqua (calcare). I carboni attivi riducono il cloro e i suoi composti, ad esempio che interferiscono con il gusto.

Per l'utilizzo in ambiente non domestico e per attività che non coinvolgono i processi delle aziende del settore alimentare, sull'apparecchio devono essere specificate le informazioni necessarie per identificare chi è responsabile della qualità dell'acqua filtrata fornita.

1 Instrucciones de sustitución PURITY Quell ST

Antes de cambiar el filtro, tener en cuenta el manual del sistema de filtro PURITY Quell ST. Allí encontrará información detallada respecto a instrucciones de funcionamiento y de seguridad, mantenimiento, solución de fallos y datos técnicos.

2 Exoneración de responsabilidad

El cambio de filtro debe realizarse siguiendo exactamente los detalles de estas instrucciones de sustitución. BRITA no se hace cargo de posibles daños, inclusive los daños resultantes del incumplimiento o la realización incorrecta de estas instrucciones de sustitución.

3 Indicaciones de seguridad específicas del producto

Nota para personas con trastornos renales o que se sometan a diálisis: el filtrado puede provocar un leve aumento del contenido de potasio. Si padece algún trastorno renal y/o debe seguir una dieta potásica especial, recomendamos que consulte primero a su médico.

4 Cambio del cartucho filtrante

⚠ Atención: Cambiar el filtro y el mantenimiento del sistema de filtro los deben llevar a cabo solamente el personal especializado.

⚠ Atención: El cartucho de recambio PURITY solo puede utilizarse junto con el depósito a presión diseñado específicamente para su tamaño. Ver página 3.

⚠ Atención: ¡Durante el cambio revisar cuidadosamente todas las piezas desmontadas! ¡Las piezas defectuosas deben cambiarse y limpiarse las que estén sucias! Antes de proceder al cambio tener en cuenta las indicaciones de funcionamiento y seguridad (Manual Capítulo 3). Tras almacenamiento y transporte a menos de 0°C, antes de la puesta en marcha del producto, éste debe mantenerse por lo menos 24 horas, con el embalaje original abierto, a las temperaturas indicadas ambiente indicadas en la tabla «Datos Técnicos» para su funcionamiento.

Sistemas de filtro sin unidad de medición e indicación

El cambio del cartucho filtrante debe realizarse al cabo de 6–12 meses, a más tardar 12 meses tras la puesta en marcha, con independencia de lo agotado que esté el cartucho filtrante. Si la capacidad del cartucho filtrante se hubiera agotado antes (Manual Capítulo 7), debe procederse antes al cambio.

Sistemas de filtro con unidad de medición e indicación

El cambio del cartucho filtrante debe realizarse a más tardar 12 meses tras la puesta en marcha, independientemente del grado de agotamiento del sistema de filtro. Si la capacidad del cartucho filtrante se hubiera agotado antes (Manual Capítulos 5 y 7), debe procederse antes al cambio. Si se excede la capacidad del cartucho, se visualiza en el indicador en negativo y parpadeando, y en el gráfico de barras ya no aparece ninguna barra. Si se ha sobrepasado el límite mensual del cartucho, aparecerá señalizado mediante parpadeo de la fecha.



Reset del indicador

Para que el indicador funcione hay que sacarlo de los accesorios de conexión. Empuje la caja del indicador aprox. 10 mm hacia arriba y extraiga hacia delante el indicador. El indicador se maneja mediante un botón situado en su parte posterior.

- Pulsando el botón (> 10 seg.) se vuelven a aplicar los datos ajustados en la primera instalación, y se actualizan la capacidad, el ajuste de mezcla y la fecha de entrada.



Nota: de este modo el límite mensual se ajusta automáticamente a 12 meses.

Nota: Si no se produce ninguna introducción durante más de 30 segundos, el indicador regresa al modo de funcionamiento sin aceptar parámetros modificados.

Colocar el indicador por delante a una altura aproximada de 10 mm y empujar hacia abajo.

Los topes del indicador deben encajarse en las ranuras de la cabeza de medición.

5 Retirada del cartucho filtrante

- Corte el suministro de corriente del terminal (desconectar el enchufe).
- Cierre la válvula de admisión (7) en la manguera de admisión (6).
- Coloque la manguera de descarga en un cubo y, abriendo la válvula de limpieza, despresurice el sistema de filtro. Recoja el volumen de agua saliente en un cubo.

Nota: si el volumen de agua saliente supera un litro, la válvula de admisión (7) no está completamente cerrada o tiene depósitos calcáreos.

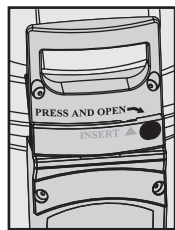

- Coloque ambos pies en los estribos (12) y abra la tapa del depósito a presión (3) presionando el seguro de cierre (15) y girando al mismo tiempo en sentido contrario a las agujas del reloj hasta el tope.

- Coloque la tapa del depósito a presión (3) en posición vertical sobre ambas asas de tapa (20).
- Nota:** no colocar la tapa en posición horizontal colgada en altura.
- Coloque ambos pies encima de los estribos (12) y gire el depósito a presión (1) por las asas aislantes (16) en sentido contrario a las agujas del reloj hasta el tope.
 - Retire los pies de los estribos (12) y presione el depósito a presión (1) con ambas manos por las asas aislantes (16) hacia abajo.
 - Retire el cartucho filtrante agotado (2) del depósito a presión (1).
 - Para vaciar el cartucho filtrante (2), colóquelo en el fregadero con la conexión hacia abajo (> cinco min.).
 - Cierre el cartucho filtrante agotado (2) con la tapa protectora para transporte (18) del cartucho filtrante nuevo y envíelo en la caja original a la dirección de BRITA señalada en la contraportada.

6 Colocación del cartucho filtrante

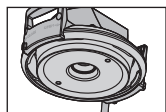

- Revise la unión de la junta tórica del cartucho filtrante ② en la tapa del depósito a presión ③ por si estuviese rota o sucia.

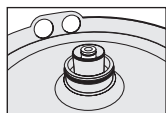

- Revise la correcta posición en la ranura de la junta tórica del cartucho filtrante nuevo ② y compruebe si está sucia o dañada.
Nota: el asiento del cartucho viene engrasado de fábrica con un lubricante adecuado para productos alimenticios.
- Coloque el nuevo cartucho filtrante ② en el depósito a presión ①.
- Coloque ambos pies encima de los estribos ⑫, levante el depósito a presión ① y gírelo en el sentido de las agujas del reloj hasta que las asas aislantes ⑬ se encuentren por encima de los estribos ⑫.

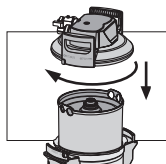

- Coloque ambos pies encima de los estribos ⑫ y coloque la tapa del depósito a presión ③ sobre el depósito a presión ①. Posicionamiento de La marca en forma de flecha en el asa de tapa ⑭ debe coincidir con la ranura «INSERT».
- Presione la tapa del depósito a presión ③ hacia abajo y gire en el sentido de las agujas del reloj hasta que se bloquee el seguro de cierre ⑮.

- Conecte el suministro de corriente del terminal (enchufe).

7 Puesta en marcha

Lavado/ventilación de los sistemas de filtro con y sin unidad de medición e indicación

Nota: para el lavado y la ventilación se necesita un cubo con una capacidad de mín. 10 L.

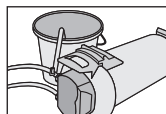

- Colocar horizontalmente el sistema de filtro.

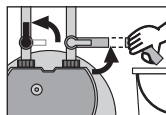

- Abrir la válvula de limpieza ⑨ completamente.
- Abrir la válvula de admisión ⑦ en la manguera de admisión ⑥ completamente sosteniendo la manguera de descarga ⑪ en el cubo. Dejar salir por lo menos 10 litros a un caudal mínimo de 3 l/min (180 l/h).

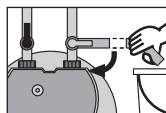

- Cerrar la válvula de limpieza ⑨, colocar el filtro y vaciar el cubo.

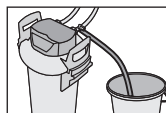

- Abrir con cuidado la válvula de limpieza ⑨, sosteniendo la manguera de descarga en el cubo. Dejar correr nuevamente por lo menos 10 litros.
Nota: En sistemas con unidad de medición e indicación, se indica el fin del proceso de lavado en el display.

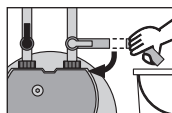

- Cerrar la válvula de limpieza ⑨.

- Verificar eventuales fugas del sistema.
- Anotar sobre el adhesivo adjunto la fecha del próximo cambio y colocarlo sobre la tarjeta de servicio del depósito a presión ①.

Nota: No tape el adhesivo superior con la fecha de instalación.

Nota: los sistemas de filtro sin unidad de medición e indicación están ahora listos para funcionar.

Revisión de la inicialización de los sistemas de filtro con unidad de medición e indicación

- El display debe mostrar la dureza de carbonatos, el ajuste de mezcla en porcentaje, la capacidad restante en litros, las barras de capacidad y la fecha actual (Manual Capítulo 5.5).

Nota: Si estos valores no aparecen en el display, se debe lavar nuevamente el sistema de filtro (Manual Capítulo 5.4) hasta que aparezcan los valores en el display.

- Los sistemas de filtro con unidad de medición e indicación están ahora listos para funcionar.

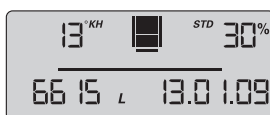

8 Capacidad del filtro

Las tablas de capacidad del filtro para cafeteras/ máquinas de espresso y máquinas expendedoras, así como para emisores de vapor combinados y hornos convencionales aparecen en la pág. 5/6.

Nota: Las capacidades que se indican en las tablas de ajuste y capacidad de cafeteras/ máquinas de espresso y máquinas expendedoras son valores orientativos, que pueden variar en $\pm 5\%$ en función del volumen de producción y dependen también del tipo de máquina. En los emisores de vapor combinados y hornos convencionales según el tipo de máquina se debe ajustar la mezcla al 10%, para obtener un agua óptimamente tratada para los emisores de vapor combinados/ hornos convencionales. ¡Estamos a su entera disposición para cualquier sugerencia individualizada!

Nota: Los límites de capacidad se refieren a la utilización media del terminal, no incluyen ciclos de aclarado y limpieza del filtro, y dependen de la calidad del agua local, del caudal, de la presión de tubería y de la continuidad del caudal.

9 Datos técnicos

Presión de funcionamiento	2 bar hasta máx. 6,9 bar
Temperatura de funcionamiento/agua	4°C a 30°C
Temperatura ambiente en funcionamiento	de 10°C a 40°C
Temperatura ambiente en almacenamiento	de -20°C a 50°C

10 Números de pedido

⚠ Atención: El cartucho de recambio PURITY solo puede utilizarse junto con el depósito a presión diseñado específicamente para su tamaño. Ver página 3.

	Número de artículo
PURITY 450 Quell ST Cartucho filtrante	273000
PURITY 600 Quell ST Cartucho filtrante	273200
PURITY 1200 Quell ST Cartucho filtrante	273400

1 Instrukcja wymiany PURITY Quell ST

Przed wymianą filtra zapoznać się z podręcznikiem systemu filtracyjnego PURITY Quell ST. Umieszczone są tam szczegółowe informacje dotyczące obsługi i bezpieczeństwa, konserwacji, usuwania usterek oraz danych technicznych.

2 Ograniczenie odpowiedzialności

Wymiana filtra musi przebiegać ściśle według wskazówek zamieszczonych w niniejszej instrukcji wymiany. Firma BRITA nie odpowiada za jakiegokolwiek szkody lub ich następstwa, które wynikają z nieprzestrzegania lub nieprawidłowego zastosowania wskazówek zawartych w instrukcji wymiany.

3 Specyficzne wskazówki dotyczące bezpieczeństwa

Wskazówka dla osób ze schorzeniami nerek lub wymagających regularnego dializowania: Na skutek filtracji może dojść do niewielkiego wzrostu zawartości potasu. Osoby ze schorzeniami nerek lub będące na diecie niskopotasowej powinny zasięgnąć porady lekarza.

4 Wymiana wkładów filtracyjnych

⚠ Uwaga: Prace wymianą filtra i konserwacyjne może przeprowadzać tylko specjalistyczny personel.

⚠ Uwaga: Wymienny wkład filtrujący PURITY może być używany jedynie z pojemnikiem ciśnieniowym o odpowiadających mu rozmiarach. Patrz strona 3.

⚠ Uwaga: Podczas wymiany uważnie przyjrzeć się wszystkim zdemontowanym częściom! Uszkodzone części należy wymienić, a zanieczyszczone oczyścić! Przed wymianą zapoznać się ze wskazówkami dotyczącymi użytkowania i bezpieczeństwa (rozdział 3 instrukcji). Po przechowywaniu i transporcie w temperaturze poniżej 0°C produkt należy przed zainstalowaniem trzymać w otwartym opakowaniu przez 24 godziny w temperaturze otoczenia podanej w tabeli „Dane techniczne” panującej zazwyczaj w miejscu przyszłej instalacji.

Systemy filtracyjne bez modułu pomiarowo-wskaźnikowego

Wymiana wkładu filtracyjnego musi nastąpić po 6–12 miesiącach, najpóźniej 12 miesięcy po uruchomieniu, niezależnie od stopnia zużycia wkładu. Jeśli wkład filtra wcześniej wyczerpał swoją wydajność (rozdział 7 instrukcji), wymiana musi nastąpić odpowiednio wcześniej.

Systemy filtracyjne z modułem pomiarowo-wskaźnikowym

Wymiana wkładu filtracyjnego musi odbywać się najpóźniej po upływie 12 miesięcy od uruchomienia instalacji, niezależnie od stanu zużycia wkładu. Jeśli wkład filtra wcześniej wyczerpał swoją wydajność (rozdział 5 i 7 instrukcji), wymiana również musi nastąpić wcześniej. Jeśli wydajność wkładu jest przekroczona, jej wskazanie jest ujemne i miga na wyświetlaczu, a na wykresie kreskowym nie są widoczne już żadne kreski. Jeśli upłynął termin wymiany wkładu, sygnalizowane jest to przez migające pole daty.



Resetowanie modułu wskazującego

Do obsługi wskaźnika należy zdjąć go z armatury przyłączy. Obudowę wskaźnika przesunąć o ok. 10 mm do góry, po czym wysunąć wskaźnik do przodu. Obsługa wskaźnika odbywa się za pomocą przycisku z tyłu wskaźnika.

- Przez przytrzymanie przyciśniętego przycisku (> 10 s) zostaną przywrócone dane ustawione podczas pierwszej instalacji, a wydajność i ustawienie obejścia oraz data wprowadzenia zostaną zaktualizowane.



Wskazówka: Limit miesięczny jest automatycznie ustawiany na 12 miesięcy.

Wskazówka: Jeśli w ciągu 30 sekund nie zostaną wprowadzone żadne parametry, wskaźnik powraca do trybu eksploatacji bez zastosowania wprowadzonych wcześniej parametrów.

Wskaźnik wsadzić od przodu na wysokości ok. 10 mm i wsunąć do dołu. Noski na wskaźniku muszą zostać wprowadzone we wpusty na głowicy pomiarowej.

5 Wymagowanie wkładu filtracyjnego

- Wyłączyć zasilanie elektryczne urządzenia końcowego (wyciągnąć wtyczkę z gniazdka).
- Zamknąć zawór wejściowy ⑦ na węży doprowadzającym ⑥.
- Umieścić przewód płukania w wiadrze i zredukować ciśnienie w systemie, otwierając zawór płukania. Wypływającą wodę zebrać do wiadra.

Wskazówka: Jeśli ilość wypływającej wody przekracza 1 litr, oznacza to, że zawór wejściowy ⑦ nie jest całkowicie zamknięty lub znajdują się na nim osad kamienia.

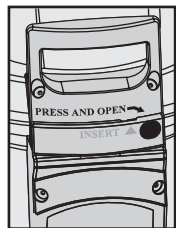

- Obiema stopami stanąć na przyciskach nożnych ⑫, otwierając przy tym pokrywę pojemnika ciśnieniowego ③, naciskając zamek zabezpieczający ⑮ i obracając jednocześnie do oporu w lewo.

- Pokrywę pojemnika ciśnieniowego ③ ustawić pionowo na obu uchwytych na pokrywie ⑳.
- Wskazówka:** Nie odkładać pokrywy odwróconej w poziomie.
- Stanąć obiema stopami na przyciskach nożnych ⑫, obracając przy tym pojemnik ciśnieniowy ① do oporu w lewo, trzymając za uchwyty płaszczowe ⑮.
- Zejsć z przycisków nożnych ⑫, po czym wcisnąć pojemnik ciśnieniowy ① do dołu, trzymając obręcz za uchwyty płaszczowe ⑮.
- Wyjąć zużyty wkład filtracyjny ② z pojemnika ciśnieniowego ①.
- Zużyty wkład filtracyjny ② odstawić do zlewu przyłączem do dołu, celem opróżnienia (> 5 min).
- Zużyty wkład filtracyjny ② zamknąć transportowym kapturkiem ochronnym ⑲ nowego wkładu i odesłać w oryginalnym opakowaniu pod jeden z adresów placówek firmy BRITA podanych na drugiej stronie okładki.

6 Instalacja wkładu filtracyjnego

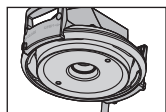

- Sprawdzić, czy gniazdo uszczelki wkładu filtracyjnego ② znajdujące się na pokrywie pojemnika ciśnieniowego ③ nie jest zabrudzone lub uszkodzone.

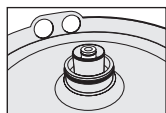

- Sprawdzić, czy uszczelka w nowym wkładzie filtracyjnym ② znajduje się w prawidłowym położeniu, czy nie jest zabrudzona ani uszkodzona.
Wskazówka: Gniazdo uszczelki we wkładzie filtracyjnym jest nasmarowane smarem nieszkodliwym dla zdrowia.
- Nowy wkład filtracyjny ② włożyć do pojemnika ciśnieniowego ①.
- Obiema stopami stanąć na przyciskach nożnych ⑫, unieść pojemnik ciśnieniowy ① i obracać w prawo, aż uchwyty płaszczowe ⑬ zatrzymają się nad przyciskami nożnymi ⑫.

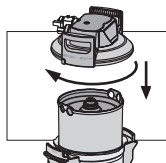

- Obiema stopami stanąć na przyciskach nożnych ⑫ i założyć pokrywę pojemnika ciśnieniowego ③ na pojemnik ①. Położenie oznaczenia strzałką na uchwyty na pokrywie ⑭ musi być przy tym zgodne z pozycją rowka „INSERT”.
- Pokrywę pojemnika ciśnieniowego ③ wcisnąć do dołu i obracać w prawo do zatrzaśnięcia się zamka zabezpieczającego ⑮.

- Włączyć zasilanie elektryczne urządzenia końcowego (podłączyć wtyczkę do gniazdka).

7 Uruchomienie

Płukanie/odpowietrzanie systemów filtracyjnych z modulem pomiarowo-wskaźnikowym i bez

Wskazówka: Do płukania/odpowietrzania potrzebne jest wiadro o pojemności min. 10 litrów.

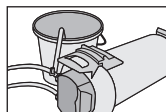

- System filtracyjny położyć poziomo.

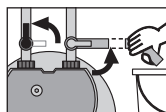

- Otworzyć całkowicie zawór płukania ⑨.
- Zawór wejściowy ⑦ na węży doprowadzającym ⑥ całkowicie otworzyć, a przewód płukania ⑩ włożyć do wiadra. Ilość wody do płukania – przynajmniej 10 litrów przy minimalnej objętości strumienia 3 l/min (180 l/h).

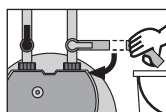

- Zamknąć zawór płukania ⑨, filtr postawić pionowo, opróżnić wiadro.

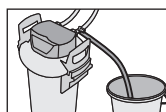

- Ostrożnie otworzyć zawór płukania ⑨, przewód płukania przytrzymać we wiadrze. Ilość wody do płukania – znów minimum 10 litrów.
Wskazówka: W systemach z modulem pomiarowo-wskaźnikowym zakończenie procesu płukania jest wskazywane na wyświetlaczu.

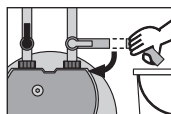

- Zamknąć zawór płukania ⑨.

Sprawdzić system pod kątem występowania ewentualnych nieszczelności.

- Oznaczyć datę następnej wymiany na dołączonej naklejce i nalepić ją na karcie serwisowej na pojemniku ciśnieniowym ①.

Wskazówka: Nie zaklejać najwyżej umieszczonej naklejki z datą instalacji.

Wskazówka: systemy filtracyjne bez modułu pomiarowo-wskaźnikowego są teraz gotowe do użytku.

Sprawdzanie inicjalizacji systemów filtracyjnych z modułem pomiarowo-wskaźnikowym

- Na wyświetlaczu muszą być widoczne: twardość węglanowa, ustawienie obejścia w procentach, pozostała wydajność w litrach, paski wydajności oraz aktualna data (rozdział 5.5 instrukcji).

Wskazówka: Jeśli te wartości nie są widoczne na wyświetlaczu, należy ponownie przepłukać system filtracyjny (rozdział 5.4 instrukcji), aż wartości się pojawią.

- Systemy filtracyjne z modułem pomiarowo-wskaźnikowym są teraz gotowe do użytku.



8 Wydajność filtra

Tabele wydajności filtrów dla ekspresów do kawy i automatów do sprzedaży napojów oraz parników i piekarników znajdują się na stronach 5/6.

Wskazówka: Podane wydajności w tabeli rozmiarów obejść i wydajności dla ekspresów do kawy i automatów do sprzedaży napojów stanowią wartości orientacyjne, które mogą ulec zmianie w zakresie $\pm 5\%$ w zależności od strumienia przepływu, jak również typu maszyny. W przypadku parników i piekarników ustawić obejście na 10%, odpowiednio do typu maszyny, aby otrzymać optymalną wodę do parników i piekarników. Chętnie udzielimy bardziej szczegółowych informacji w tym zakresie!

Wskazówka: Granice wydajności dotyczą średniego stopnia wykorzystania urządzenia końcowego, nie obejmują okresów płukania i czyszczenia filtra, i zależą od jakości lokalnej wody, przepływu, ciśnienia w instalacji oraz ciągłości przepływu.

9 Dane techniczne

Ciśnienie robocze	2 bar do maks. 6,9 bar
Temperatura robocza/wody	4°C do 30°C
Temperatura otoczenia: użytkowanie	10°C do 40°C
Temperatura otoczenia: magazynowanie	-20°C do 50°C

10 Numery zamówień

⚠ Uwaga: Wymienny wkład filtrujący PURITY może być używany jedynie z pojemnikiem ciśnieniowym o odpowiadających mu rozmiarach. Patrz strona 3.

	Numer artykułu
Wkład filtracyjny PURITY 450 Quell ST	273000
Wkład filtracyjny PURITY 600 Quell ST	273200
Wkład filtracyjny PURITY 1200 Quell ST	273400

1 Udskiftningsvejledning PURITY Quell ST

Læs manualen om filtersystemet PURITY Quell ST, før du skifter filtret ud. Der finder du detaljerede oplysninger om drifts- og sikkerhedsbemærkninger, vedligeholdelse, udbedring af fejl og tekniske data.

2 Ansvarsfrihed

Filterudskiftningen skal udføres nøjagtigt efter angivelserne i denne udskiftningsvejledning. BRITA fralægger sig ethvert ansvar for eventuelle skader inklusive følgeskader, der kan opstå som følge af manglende overholdelse eller forkert udførelse af denne udskiftningsvejledning.

3 Produktspecifikke sikkerhedsbemærkninger

Bemærkning til nyre- eller dialysepatienter: Under filtreringen kan der forekomme en let forøgelse af kaliumindholdet. Hvis du er nyrepatient og/eller skal overholde en special kaliumdiæt, anbefaler vi, at du forinden spørger din læge.

4 Udskiftning af filterpatronen

⚠️ Vigtigt: Filter udskiftning og vedligeholdelse af filtersystemet må kun udføres af specialiseret personale.

⚠️ Vigtigt: PURITY udskiftningspatronen må kun anvendes i kombination med trykbeholderen, som er specielt designet til dens størrelse. Se side 3.

⚠️ Bemærk: Ved udskiftningen skal alle afmonterede dele nøje undersøges! Defekte dele skal udskiftes, og snavsede dele skal rengøres! Inden udskiftningen skal man være opmærksom på drifts- og sikkerhedsbemærkningerne (kapitel 3). Efter opbevaring og transport under 0 °C skal produktet opbevares med åben originalemballage og under de angivne omgivelsestemperaturer (kapitel 11) i min. 24 timer før ibrugtagning.

Filtersystemer uden måle- og displayenhed

Filterpatronen skal udskiftes efter 6–12 måneder, senest 12 måneder efter ibrugtagning, uafhængigt af om filtersystemet er opbrugt. Hvis filterpatronens kapacitet allerede tidligere er opbrugt (kapitel 7 i manualen), skal udskiftningen foretages tidligere.

Filtersystemer med måle- og displayenhed

Filterpatronen skal udskiftes senest 12 måneder efter ibrugtagning, uafhængigt af om filtersystemet er opbrugt. Hvis filterpatronens kapacitet i forvejen er opbrugt (kapitel 5 og 7 i manualen), skal udskiftningen foretages tidligere. Hvis patronkapaciteten overskrides, vises denne på displayet som negativ og blinkende. På bjælkevisningen vises der ingen bjælker mere. Hvis månedsgrensen for patronen er overskredet, vises det ved, at datoen blinker.



Nulstilling af displayet

Ved betjening af displayet skal dette tages af tilslutningsarmaturet. Displayhuset skubbes ca. 10 mm op, og displayenheden tages ud forfra. Betjeningen af displayet foregår vha. en knap på bagsiden af displayenheden.

- Ved at trykke på tasten (> 10 sek) nulstilles fabriksindstillingerne, og kapaciteten, blandingsindstillingen og indlæsningsdatoen opdateres.



Bemærk: Månedsbegrænsningen sættes herved automatisk til 12 måneder.

Bemærk: Hvis der i mere end 30 sekunder ikke foretages nogen indlæsning, vender visningen tilbage til driftstilstand uden at gemme de ændrede parametre.

Displayet indsættes forfra i ca. 10 mm højde og skubbes nedad. Næserne på displaydelen skal føres ind i rillerne på målehoovedet.

5 Udtagning af filterpatronen

- Sluk for spændingsforsyningen til slutapparatet (træk stikket ud af stikkontakten).
- Luk indgangsventil (7) ved indgangsslangen (6).
- Stik skylleslangen ned i en spand, og gør filtersystemet trykløst ved at åbne skylleventilen. Opfang det vand, der løber ud, i en spand.

Bemærk: Hvis der kommer mere end én liter vand ud, er indgangsventilen (7) ikke lukket helt, eller den er tilkalket.

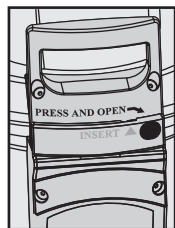

- Stil den med begge fødder på ståfladerne (12), og åbn trykbeholderlåget (3) ved at trykke på låsesikringen (15) og samtidigt dreje den mod uret indtil stopanslaget.

- Stil trykbeholderlåget (3) lodret på begge lågets greb (20).

Bemærk: Stil ikke låget vandret over hovedet.

- Stil den med begge fødder på ståfladerne (12), og drej trykbeholderen (1) vha. indkapslingsgrebene (16) mod uret indtil stopslaget.
- Tag fødderne fra ståfladerne (12), og tryk trykbeholderen (1) ned med begge hænder på indkapslingsgrebene (16).
- Den opbrugte filterpatron (2) tages ud af trykbeholderen (1).
- Stil den opbrugte filterpatron (2) til tømning i en kumme med tilslutningen nedad (> 5 min.).
- Luk den opbrugte filterpatron (2) med transportbeskyttelseshætten (18) fra den nye filterpatron, og send den tilbage til den BRITA-adresse, der er angivet på omslagets bagside.

6 Indsætning af filterpatronen

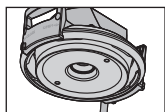

- Kontroller tilslutnings sædet for filterpatronens ② O-ring i trykbeholderlåget ③ for smuds og beskadigelser.

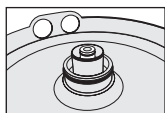

- Kontroller, at O-rings-pakningen fra den nye filterpatron ② sidder korrekt i rillen, og kontroller for tilsmudsning og beskadigelse.

Bemærk: Patronsædet er fra fabrikkens side smurt med smøremiddel, som er godkendt til levnedsmidler.

- Den nye filterpatron ② indsættes i trykbeholderen ①.
- Stil den med begge fødder på ståfladerne ⑫, løft trykbeholderen ①, og drej den med uret, indtil indkapslingsgrebene ⑩ står over ståfladerne ⑫.

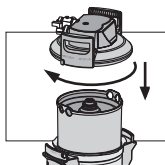

- Stil den med begge fødder på ståfladerne ⑫, og sæt trykbeholderlåget ③ på trykbeholderen ①. Pilemarkeringen på lågets håndtag ⑳ skal placeres, så den passer med rillen »INSERT«.
- Tryk trykbeholderlåget ③ ned og drej det med uret, til låsesikringen ⑮ går i indgreb.

- Tænd for spændingsforsyningen til slutapparatet (netstik).

7 Ibrugtagning

Skylning/udluftning af filtersystemer med og uden måle- og displayenhed

Bemærk: Til skylning/udluftning skal man bruge en spand, der mindst kan indeholde 10 liter.

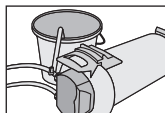

- Læg filtersystemet vandret hen.

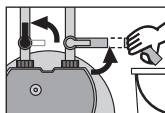

- Åbn skylleventilen ⑨ helt.
- Åbn indgangsventilen ⑦ ved indgangsslangen ⑥ helt, og hold derved skylleslangen ⑳ fast i spanden. Skyllmængden er min. 10 liter ved en minimumsvolumenstrøm på 3 l/min (180 l/h).

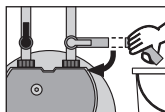

- Luk skylleventilen ⑨, stil filtret væk, og tøm spanden.

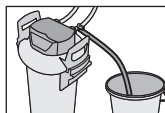

- Åbn forsigtigt skylleventilen ⑨, og hold derved fast i skylleslangen i spanden. Skyllmængde igen mindst 10 liter.
Bemærk: I systemer med måle- og displayenhed vises sluttidspunktet for skylningen på displayet.

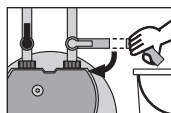

- Luk skylleventilen ⑨.

- Kontroller systemet for eventuelle lækager.
- Angiv næste udskiftningsdato på den vedlagte mærkat, og anbring den på trykbeholderen ①.

Bemærk: Den øverste mærkat, der angiver installationsdatoen, må ikke overlæbes.

Bemærk: Filtersystemer uden måle- og indikatorenhed er nu parate til brug.

Kontrol af initialiseringen for filtersystemer med måle- og displayenhed

- Carbonathårdhed, blandingsindstilling i procent, restkapacitet i liter, kapacitetsbjælke samt den aktuelle dato skal vises i displayet (kapitel 5.5 i manualen).

Bemærk: Viser disse værdier ikke i displayet, skal filtersystemet skylles igen (kapitel 5.4 i manualen), indtil værdierne vises i displayet.

- Filtersystemer med måle- og displayenhed er nu parate til brug.

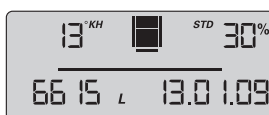

8 Filterkapacitet

Filterkapacitetstabellerne for kaffe-/espressomaskiner og vendingautomater såvel som for kombidampere og bageovne angives på siderne 5/6.

Bemærk: De angivne kapaciteter i blandings- og kapacitetstabellen for kaffe-/espressomaskiner og vendingautomater er vejledende værdier, der kan variere med op til $\pm 5\%$ iht. volumenstrømmen og også er afhængige af maskintypen. Ved kombidampere og bageovne sættes blandingsindstillingen iht. maskintypen til 10% for at opnå optimalt tilberedt vand til kombidampere/bageovnen. Vi giver gerne individuelle anbefalinger!

Bemærk: Kapacitetsgrænserne relaterer til en gennemsnitlig brug af slutapparatet, men omfatter ingen skylle- og rengøringscyklusser for filtret og afhænger af vandkvaliteten på stedet, gennemstrømningen, ledningstrykket og gennemstrømningskontinuiteten.

9 Tekniske data

Driftstryk	2 bar til maks. 6,9 bar
Drifts-/vandtemperatur	4 °C til 30 °C
Omgivelsestemperatur ved: Drift	10 °C til 40 °C
Omgivelsestemperatur ved: opbevaring	-20 °C til 50 °C

10 Bestillingsnumre

⚠️ Vigtigt: PURITY udskiftningspatronen må kun anvendes i kombination med trykbeholderen, som er specielt designet til dens størrelse. Se side 3.

	Artikel-nummer
PURITY 450 Quell ST filterpatron	273000
PURITY 600 Quell ST filterpatron	273200
PURITY 1200 Quell ST filterpatron	273400

1 Обновленная инструкция PURITY Quell ST

Перед заменой картриджа ознакомьтесь с Руководством по эксплуатации фильтр-системы PURITY Quell ST. Там вы найдете подробную информацию об эксплуатации, технике безопасности, обслуживании, устранении неполадок и технических параметрах.

2 Исключение ответственности

Замена картриджа должна производиться в точном соответствии с данной обновленной инструкцией. Компания BRITA не несет ответственности за любые убытки, в том числе косвенный ущерб, которые могут возникнуть по причине неправильного использования ее продукции.

3 Специальная информация по безопасности по данному изделию

Вниманию людей с заболеванием почек и лиц, которым проводится диализ: во время фильтрации воды содержание в ней калия может немного увеличиться. Если вы страдаете заболеваниями почек и/или придерживаетесь низкокалиевой диеты, мы рекомендуем обратиться за консультацией к врачу.

4 Замена картриджа

⚠ Внимание: К замене и обслуживанию фильтр-системы допускаются только специалисты.

⚠ Внимание: Сменный картридж PURITY можно использовать только с напорным резервуаром, который был специально разработанный под его размер. Смотреть страницу 3.

⚠ Внимание: во время замены картриджа тщательно осмотрите все разобранные детали! Дефектные части необходимо заменить, а грязные очистить! Перед заменой прочитайте «Руководство по использованию и безопасности» (Глава 3). В случае, если перед вводом в эксплуатацию оборудование хранилось либо транспортировалось при температуре ниже 0°C, необходимо, вскрыв оригинальную упаковку, оставить его на 24 часа в помещении, где предусматривается его установка.

Фильтр-системы, не оборудованные электронным дисплеем

Картридж требует замены каждые 6–12 месяцев и не позднее, чем через 12 месяцев после ввода в эксплуатацию, независимо от интенсивности использования фильтр-системы. Если ресурс картриджа закончился раньше (Глава 7 руководства по эксплуатации), замена должна быть произведена ранее.

Фильтр-системы, оборудованные электронным дисплеем

Картридж должен быть заменен не позже, чем через 12 месяцев после ввода в эксплуатацию, независимо от степени расхода ресурса фильтр-системы. Если ресурс картриджа закончился раньше (Глава 5 руководства по эксплуатации), замену следует произвести ранее. Если ресурс картриджа исчерпан, на экране электронного дисплея отображается мигающее отрицательное значение ресурса, а на гистограмме не отображается ни одно деление. Когда временной лимит картриджа исчерпан, поле даты начинает мигать.



Перезагрузка электронного дисплея

Для управления электронным дисплеем его необходимо отделить от блока подключений. Поднимите электронный дисплей вверх примерно на 10 мм и оттяните его вперед. Электронный дисплей управляется переключателем (кнопкой), расположенным на его задней панели.

- При нажатии переключателя (> 10 секунд) вновь загружаются параметры, настроенные при первичном монтаже, а также обновляются данные о ресурсе, bypass и даты ввода данных.



Примечание: при этом автоматически устанавливается 12-месячный временной лимит.

Примечание: если в течение 30 секунд и более данные не вводятся, экран переходит в рабочий режим, а измененные параметры не загружаются (не принимаются).

Вставьте электронный дисплей в паз блока подключений на глубину приблизительно 10 мм и утопите его до упора. Выступы на электронном дисплее вставьте в углубления на блоке подключений.

5 Извлечение картриджа

- Выключите электропитание подключенного оборудования (выньте штепсель).
- Перекройте запирающий клапан ⑦ входного шланга ⑥.
- Поместите промывочный шланг в ведро и спустите давление из системы путем открывания промывочного клапана. Слейте воду в ведро.

Примечание: если выливается больше одного литра воды, это указывает на то, что запирающий клапан ⑦ не полностью перекрыт или же в нём скопилось большое количество накипи.

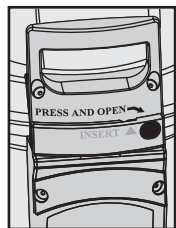

- Наступите на опорные ножки ⑫, при этом снимите головную часть фильтра ③, надавив на кнопку замка ⑮ и одновременно повернув головную часть фильтра против часовой стрелки до упора.

- Установите головную часть фильтра ③ вертикально на обе ручки ⑳.
- Примечание:** не укладывайте крышку на поверхности, расположенные выше человеческого роста для исключения возможности повреждения при падении.
- Наступите на опорные ножки ⑫. Поверните колбу высокого давления ① за ручки ⑮ против часовой стрелки до упора.
- Освободите опорные ножки ⑫ и надавите на ручки колбы высокого давления ⑮ обеими руками.
- Извлеките исчерпавший свой ресурс картридж ② из колбы высокого давления ①.
- Для слива воды переверните использованный картридж ② вверх ногами и поместите в какую-либо емкость (> 5 минут).

Закройте использованный картридж ② защитным колпачком для транспортировки ⑱ от нового картриджа и утилизируйте.

6 Установка нового картриджа

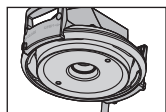

- Проверьте, не повреждено ли посадочное место кольцеобразного уплотнителя картриджа (2) на головной части фильтра (3) и очистите его от загрязнений.

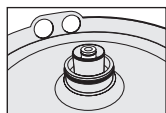

- Проверьте правильность посадки кольцеобразного уплотнителя нового картриджа (2) в предусмотренном углублении и убедитесь в отсутствии грязи и повреждений.

Примечание: на заводе посадочное гнездо картриджа обработано пищевой смазкой.

- Поместите новый картридж (2) в колбу высокого давления (1).
- Наступите на опорные ножки (12). Приподнимите колбу высокого давления (1) и поворачивайте ее по часовой стрелке до тех пор, пока ручки колбы (16) не встанут параллельно опорным ножкам (12).

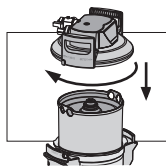

- Наступите на опорные ножки (12) и разместите головную часть фильтра (3) на колбе высокого давления (1). Место расположения стрелки на ручке головной части фильтра (20) должно при этом совпасть с углублением INSERT.
- Надавите на головную часть фильтра (3) и поверните ее по часовой стрелке до зацепления с замком (15).

- Включите электропитание подключенного оборудования (вставьте штепсель в розетку).

7 Ввод в эксплуатацию

Промывка/спуск воды из фильтр-систем, оборудованных и не оборудованных электронным дисплеем.

Примечание: для процедуры промывки/спуска воды понадобится 10-литровое ведро.

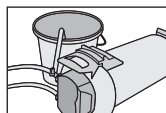

- Установите фильтр-систему в горизонтальное положение.

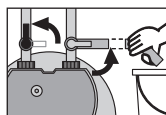

- Полностью откройте промывочный клапан (9).
- Полностью откройте запирающий клапан (7) входного шланга (6), при этом поместите и прочно удерживайте промывочный шланг (21) в ведре. Промойте фильтр не менее чем 10 литрами воды. Минимальный расход должен составлять 3 л/мин (180 л/ч).

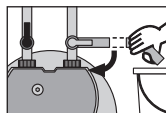

- Закройте промывочный клапан (9), поставьте фильтр и вылейте ведро.

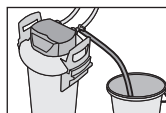

- Осторожно откройте промывочный клапан (9), разместив и прочно удерживая промывочный шланг в ведре. Еще раз промойте фильтр не менее чем 10 литрами воды.

Примечание: на электронном дисплее фильтр-системы появится уведомление о завершении цикла промывки.

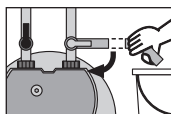

- Закройте промывочный клапан ⑨.

- Проверьте систему на предмет протечек.
- Запишите дату очередной замены в прилагаемый стикер и наклейте его на корпус колбы ①.

Примечание: не размещайте стикеры выше линии расположения верхнего стикера, на котором указана дата установки фильтр-системы.

Примечание: теперь фильтр-система, не оборудованная электронным дисплеем готова к работе.

Проверка настроек фильтр-системы с электронным дисплеем

- Карбонатная жесткость, bypass, остаточный ресурс в литрах и дата замены картриджа должны отображаться на экране электронного дисплея (глава 5.5 Руководства по эксплуатации фильтр-системы).

Примечание: если эти данные не отображаются, необходимо заново промыть фильтр-систему (Глава 5.4) до тех пор, пока данные не появятся.

- Теперь фильтр-система, оборудованная электронным дисплеем, готова к работе.

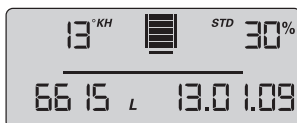

8 Ресурс фильтра

Таблицы ресурсов фильтров для кофе- и эспрессо-машин, а также автоматов по продаже напитков, пароконвектоматов и иных стимеров представлены на стр. 5-6.

Примечание: указанные в таблице bypass и ресурсы фильтров для кофе- и эспрессо-машин, а также автоматов по продаже напитков носят ориентировочный характер и могут варьироваться в пределах $\pm 5\%$ в зависимости от расхода фильтрованной воды и типа подключенного оборудования. Для получения оптимального качества фильтрата для пароконвектоматов и иных стимеров необходимо установить bypass 10%. Мы с удовольствием проконсультируем вас!

Примечание: ресурсы указаны для средней интенсивности использования подключенного оборудования, без учета циклов промывки и очистки фильтра и зависят от качества местной воды, объема водопотребления, давления в магистрали и его постоянства.

9 Технические параметры

Рабочее давление	от 2 до 6,9 бар (макс.)
Рабочая температура воды	от 4°C до 30°C
Температура окружающей среды по время работы	от 10°C до 40°C
Температура окружающей среды во время хранения	от -20°C до 50°C

10 Артикулы для заказа

⚠ Внимание: Сменный картридж PURITY можно использовать только с напорным резервуаром, который был специально разработанный под его размер. Смотреть страницу 3.мер.

	Артикул
PURIT Y 450 Quell ST сменный картридж	273000
PURIT Y 600 Quell ST сменный картридж	273200
PURIT Y 1200 Quell ST сменный картридж	273400

BRITA SE

Heinz-Hankammer-Str. 1
65232 Taunusstein
Germany
Tel. +49 (0) 6128 746-5765
professional@brita.net
www.brita.net

BRITA Wasser- Filter-Systeme AG

Gassmatt 6
6025 Neudorf/LU
Switzerland
Tel. +41 41 932 42 30
info-ppd@brita.net
www.brita.ch

BRITA Water Filter Systems Ltd.

BRITA House
9 Granville Way
Bicester
Oxfordshire
OX26 4JT
United Kingdom
Tel. +44 (0) 844 742 4990
UK001_clientservices@brita.net
www.brita.co.uk

BRITA France SARL

52 Boulevard de l'Yerres
91030 ÉVRY cedex
France
Tél. +33 (0) 1 69 11 36 40
infopro@brita.net
www.brita.fr

BRITA Benelux B.V.

High Tech Campus 5
5656 AE Eindhoven
Netherlands
Tel. +31 (0) 40 281 39 59
sales.professional@brita.net
www.brita.nl

BRITA Belux B.V.

De Keyserlei 58
2018 Antwerpen
Belgium
Tel. +31 (0) 40 281 39 59
sales.professional@brita.net
www.brita.be

BRITA Italia S.r.l.

Via Zanica, 19K
24050 Grassobbio (BG)
Italy
Tel. +39 35 19 96 46 39
Fax +39 35 19 96 22 56
professionalitalia@brita.net
www.brita.it

BRITA Iberia, S.L.U.

C/ Valencia 307 2^a-4^a
08009 Barcelona
Spain
Tel. +34 (0) 93 342 75 70
Fax +34 (0) 93 342 75 71
csbrita@brita.net
www.brita.es

BRITA Polska Sp. z o.o.

Ołtarzew, ul. Domaniewska 6
05 - 850 Ożarów Mazowiecki
Poland
Tel. +48 22 721 24 20
Fax +48 22 721 24 49
bok@brita.net
www.brita.pl

BRITA Nordic A/S

Centervej 32
4180 Sorø
Denmark
Tel. +45 70 27 32 66
britanordic@brita.net
www.brita.dk



BRITA Professional Filter Service App

The new Filter Service App is your ideal assistant. This unique, comprehensive tool helps determine the right type and size of filter for your precise needs. It provides detailed installation guidance for service engineers, calculates when cartridges will need replacing - and has a wealth of other, innovative capabilities.

Download it for free on



or visit

<https://professional.brita.net/app>



A C S
conform

