



## Air Purifier



"Plasmacluster" and "Device of a cluster of grapes" are registered trademarks of Sharp Corporation in Japan, Philippines and elsewhere.

High-Density 7000\*

EN Operation manual

DE Bedienungsanleitung

FR Manuel d'utilisation

NL Bedieningshandleiding

PL Instrukcja obsługi

ES Manual de funcionamiento

SE Bruksanvisning

DK Brugsanvisning

\* The number in this technology mark indicates an approximate number of ions supplied into air of 1 cm<sup>3</sup>, which is measured around the center of a room with the "high-density Plasmacluster 7000" applicable floor area (at 1.2 m height above the floor) at the medium wind volume in humidifying & air purifying mode, or in air purifying mode, when a humidifier/air purifier or an air purifier using the high-density Plasmacluster ion evolving device is placed close to a wall. This product is equipped with a device corresponding to this capacity.

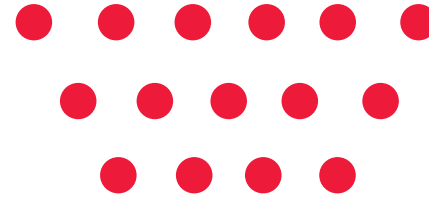

## Air Purifier With Humidifying Function

KC-G60EU

KC-G50EU

KC-G40EU

**Prosimy o przeczytanie poniższej informacji przed włączeniem nowego oczyszczacza powietrza**

Oczyszczacz powietrza zasysa powietrze przez otwór wlotowy, przeprowadza je przez filtr wstępny, filtr pochłaniający przykre zapachy oraz filtr HEPA, a następnie wydymuje je przez otwór wylotowy z powrotem do pomieszczenia. W trakcie przepływu powietrza przez oczyszczacz nowy filtr HEPA usuwa 99,97% drobin kurzu o wielkości rzędu 0,3 mikrona i pomaga również pochłaniać przykre zapachy. Filtr usuwający zapachy stopniowo absorbuje cząsteczki będące źródłem zapachu.

Niektóre składniki zapachu mogą być zatrzymane i oddawane z opóźnieniem przez filtry, co może spowodować, że w nawiewanym powietrzu pojawi się dodatkowy zapach. W zależności od miejsca eksploatacji urządzenia, zwłaszcza w warunkach o wiele trudniejszych niż domowe, zapach ten może być o wiele silniejszy niż należałoby się tego spodziewać. Jeśli zapach ten się utrzymuje, należy zakupić nowy zestaw filtrów. (patrz opis na stronie PL-15)

Jeśli osady mineralne z bieżącej wody przylegające do filtrów staną się twarde i białe, absorbują zapachy w pomieszczeniu. Może to spowodować emisję nieprzyjemnego zapachu w przypadku, gdy filtr nawilżający jest suchy. (w zależności od jakości wody i innych czynników otoczenia)

W takim przypadku należy przeprowadzić czynności konserwacyjne filtra nawilżającego. (patrz opis na stronie PL-14)

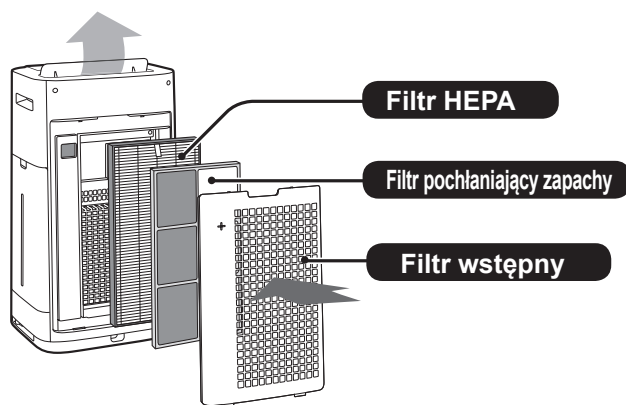

**UWAGA**

- Opisywany oczyszczacz powietrza jest przeznaczony do usuwania z atmosfery w pomieszczeniu unoszących się drobin kurzu i przykrych zapachów. Urządzenie nie jest przeznaczone do usuwania szkodliwych gazów, np. tlenku węgla, zawartych w dymie papierosowym. Jeśli w tym samym pomieszczeniu istnieją równocześnie źródła zapachu, oczyszczacz nie jest w stanie całkowicie usunąć zapachu z powietrza.

## SPIS TREŚCI

<b>ŚRODKI OSTROŻNOŚCI</b> .....	PL-3
• OSTRZEŻENIE	
• UWAGA	
• OSTRZEŻENIA DOTYCZĄCE OBSŁUGI	
• WSKAZÓWKI DOTYCZĄCE INSTALACJI	
• WSKAZÓWKI DOTYCZĄCE CZYSZCZENIA I KONSERWACJI FILTRÓW	
<b>NAZWY CZĘŚCI</b> .....	PL-5
• WIDOK OD PRZODU	
• WIDOK OD TYŁU	
• PANEL STEROWANIA	
• WYŚWIETLACZ PRZEDNI	
<b>PRZYGOTOWANIE DO PRACY</b> .....	PL-7
• INSTALACJA FILTRÓW	
<b>OBSŁUGA</b> .....	PL-7
• URUCHOMIENIE/ZATRZYMANIE URZĄDZENIA	
• TRYB CLEAN ION SHOWER	
• TRYB INTELLIGENT (KC-G60EU/KC-G50EU)	
• TRYB AUTO (KC-G40EU)	
• TRYB PLASMACLUSTER ION SPOT	
• WYBÓR TRYBU PRACY	
• ZABEZPIECZENIE PRZED DZIEĆMI	
• USTAWIENIE STOPNIA NAWILŻENIA (NAPEŁNIANIE ZBIORNIKA WODĄ)	
• WŁĄCZNIK CZASOWY	
• WYŁĄCZNIK CZASOWY	
• WYBÓR TRYBU WYŚWIETLANIA	
• WŁĄCZENIE/WYŁĄCZENIE TRYBU PLASMACLUSTER ION	
• FUNKCJA MONITOROWANIA	
• SPOSÓB ZMIANY RÓŻNYCH USTAWIEŃ	
<b>CZYSZCZENIE I KONSERWACJA</b> .....	PL-13
• WSKAŹNIK FILTRA	
• WSKAZÓWKI DOTYCZĄCE CZYSZCZENIA I KONSERWACJI	
• ZBIORNIK NA WODĘ	
• URZĄDZENIE/PANEL TYLNY	
• FILTR NAWILŻAJĄCY I POJEMNIK NAWILŻACZA	
• FILTR HEPA/FILTR POCHŁANIAJĄCY ZAPACHY	
• WYMIANA FILTRÓW	
<b>ROZWIĄZYWANIE PROBLEMÓW</b> .....	PL-16
<b>DANE TECHNICZNE</b> .....	PL-17

Dziękujemy za zakup oczyszczacza powietrza firmy SHARP. Przed przystąpieniem do korzystania z oczyszczacza prosimy o uważne zapoznanie się z niniejszą instrukcją. Po przeczytaniu instrukcji zachowaj ją w dogodnym miejscu w celu ponownego wykorzystania.

# ŚRODKI OSTROŻNOŚCI

Podczas korzystania z urządzeń elektrycznych należy przestrzegać podstawowych zasad bezpieczeństwa, do których należą, między innymi, następujące zalecenia:

**OSTRZEŻENIE** – należy zawsze przestrzegać poniższych wskazówek, aby zmniejszyć ryzyko porażenia prądem, pożaru i obrażeń:

- Przed przystąpieniem do korzystania z urządzenia należy uważnie przeczytać wszystkie zalecenia.
- Urządzenie należy podłączać wyłącznie do sieci o napięciu 220-240 V.
- **Urządzenie to może być obsługiwane przez dzieci powyżej 8 roku życia oraz osoby z obniżonymi zdolnościami fizycznymi, zmysłowymi bądź umysłowymi, a także przez osoby bez doświadczenia i wiedzy na temat obsługi, jeśli pozostają pod nadzorem opiekunów bądź zostały szczegółowo poinstruowane o sposobie bezpiecznego używania urządzenia i rozumieją ryzyka związane z niewłaściwym użyciem. Dzieci nie powinny wykorzystywać urządzenia do zabawy. Dzieci nie powinny czyścić urządzenia ani wykonywać czynności konserwacyjnych, jeśli pozostają bez nadzoru.**
- **Jeśli kabel zasilający jest uszkodzony, musi zostać wymieniony przez producenta, pracownika serwisu, autoryzowanego serwisu firmy Sharp lub podobnie wykwalifikowaną osobę. Pozwoli to uniknąć niebezpieczeństwa.**
- **Wlewając wodę do zbiornika, przeprowadzając czynności serwisowe, wymieniając filtr lub pozostawiając urządzenie na dłuższy czas bez użycia należy odłączać kabel zasilający. W przeciwnym razie może to doprowadzić do porażenia prądem lub pożar w wyniku zawarcia.**
- Nie korzystaj z urządzenia, jeżeli jest uszkodzony kabel zasilający lub wtyczka, albo gniazdko w ścianie jest obluzowane.
- Regularnie usuwaj kurz z wtyczki sieciowej.
- Do otworów wlotowych i wylotowych nie wolno wsuwać palców ani żadnych innych obcych przedmiotów.
- Odłączając wtyczkę należy zawsze za nią trzymać. Nie wolno ciągnąć za kabel. W przeciwnym razie może to doprowadzić do porażenia prądem lub pożar w wyniku zawarcia.
- Przesuwając urządzenie należy zachować ostrożność, aby kółkami nie uszkodzić kabla zasilającego. W przeciwnym razie może to doprowadzić do porażenia prądem, wytworzenia ciepła lub pożaru.
- Należy zachować ostrożność, aby nie uszkodzić kabla zasilającego, co mogłoby doprowadzić do porażenia prądem, przegrzania lub pożaru.
- Nie wolno odłączać wtyczki mokrymi rękoma.

- Opisywanego urządzenia nie wolno używać w pobliżu urządzeń gazowych lub źródeł ognia.
- Naprawy opisywanego oczyszczacza mogą być przeprowadzane wyłącznie w autoryzowanych serwisach firmy Sharp. W przypadku konieczności przeprowadzenia naprawy, regulacji lub wystąpienia innych problemów prosimy o kontakt z najbliższym punktem serwisowym.
- Nie wolno korzystać z urządzenia podczas stosowania w pomieszczeniu środków w aerozolu przeciwko owadom, a także w pomieszczeniach, w których znajdują się pozostałości smarów, żar, rozżarzony popiół papierosowy lub opary chemiczne ani w bardzo wilgotnych pomieszczeniach, takich jak łazienki.
- Podczas czyszczenia urządzenia należy zachować ostrożność. Silnie żrące środki mogą uszkodzić obudowę oczyszczacza.
- Przenosząc oczyszczacz należy z niego wyjąć zbiornik na wodę i pojemnik nawilżacza. Urządzenie należy trzymać za uchwyty po obu stronach.
- Nie wolno pić wody z pojemnika nawilżacza lub ze zbiornika.
- Nie wolno poddawać urządzenia działaniu wody. Mogłoby to spowodować zwarcie lub porażenie prądem.
- Wodę w zbiorniku należy codziennie wymieniać na świeżą. Wnętrze zbiornika i pojemnika nawilżacza należy utrzymywać w czystości (patrz opis na stronach PL-8, PL-13 i PL-14). Pozostawiając urządzenie na dłuższy czas bez użycia należy opróżnić zbiornik na wodę i pojemnik nawilżacza. Pozostawianie wody w zbiorniku lub pojemniku nawilżacza może powodować powstawanie pleśni, bakterii i przykrych zapachów.  
W rzadkich przypadkach bakterie te mogłyby być niebezpieczne dla zdrowia.

**UWAGA** – Sposób rozwiązania w przypadku, gdy urządzenie zakłóca pracę odbiorników radiowych lub telewizyjnych

Jeśli opisywany oczyszczacz zakłóca pracę odbiorników radiowych i telewizyjnych, należy spróbować temu zapobiec, wykonując jedną lub więcej z poniższych czynności:

- Zmień kierunek lub przestaw antenę zakłócanego odbiornika.
- Zwiększ odległość pomiędzy opisywanym urządzeniem a odbiornikiem.
- Podłącz urządzenie do gniazdka elektrycznego w innym obwodzie niż ten, do którego podłączony jest odbiornik.
- Poproś o pomoc sprzedawcę urządzenia lub doświadczonego technika

## OSTRZEŻENIA DOTYCZĄCE OBSŁUGI

- Nie wolno blokować otworów wlotowych ani wylotowych.
- Nie wolno korzystać z opisywanego urządzenia w pobliżu ani na gorących obiektach, takich jak piece lub grzejniki, a także w miejscach, w których urządzenie byłoby narażone na działanie pary.
- Oczyszczacz musi pracować zawsze w pozycji pionowej.
- Do przenoszenia oczyszczacza wykorzystaj uchwyty znajdujące się po obu stronach urządzenia. Nie wolno przemieszczać pracującego urządzenia.
- Jeśli urządzenie zostanie ustawiona na łatwej do uszkodzenia podłodze, nierównej powierzchni lub dywanie o długim włosie, należy unieść oczyszczacz podczas przenoszenia.
- Jeśli chcesz przesunąć oczyszczacz wykorzystując jego kółka, należy przesuwać je powoli utrzymując urządzenie w poziomie.
- Przed przemieszczeniem oczyszczacza odłącz go od sieci elektrycznej i zdemontuj zbiornik na wodę. Zachowaj ostrożność, aby nie przyciąć palców.
- Nie wolno włączać oczyszczacza bez zainstalowanych prawidłowo filtrów, zbiornika z wodą i pojemnika nawilżacza.
- Nie wolno myć oraz ponownie używać filtra HEPA i filtra pochłaniającego zapachy. Nie tylko nie poprawi to jego wydajności, ale również może spowodować porażenie prądem lub uszkodzenie oczyszczacza.
- Obudowę oczyszczacza wolno czyścić wyłącznie przy pomocy miękkiej ściereczki. Nie wolno stosować lotnych substancji lub detergentów. Benzyna, rozcieńczalnik czy proszki do szorowania mogą uszkodzić lub zniszczyć powierzchnię oczyszczacza, a ponadto doprowadzić do wadliwego działania czujników.
- Częstotliwość usuwania kamienia zależy od twardości lub ilości zanieczyszczeń w stosowanej wodzie. Im twardsza jest woda, tym częściej należy usuwać kamień.
- Oczyszczacz należy chronić przed działaniem wody.
- Wlewając wodę do zbiornika nie wolno dopuścić do wyciekania wody ze zbiornika.
- Nadmiar wody na zbiorniku należy wytrzeć.
- Nie wolno używać gorącej wody (o temperaturze 40°C lub wyższej), środków chemicznych, substancji aromatycznych, brudnej wody itp. Mogłoby to doprowadzić do deformacji plastikowych części i/lub uszkodzenia oczyszczacza.
- Nie wolno używać wody mineralnej, wód alkalicznych, wody ze studni ani wody destylowanej itp. W przeciwnym razie mogłoby dojść do rozwoju grzybów pleśniowych i bakterii.

- Nie wolno potrząsać zbiornikiem na wodę, trzymając go za uchwyt.
- Filtra nawilżający należy wyjmować z ramy filtra tylko w celu jego wymiany.
- Podczas demontażu i czyszczenia pojemnika nawilżacza postępuj ostrożnie, aby nie rozlać wody.
- Nie wolno demontować pływaka. Jeśli pływak się odłączy, zapoznaj się z opisem na stronie PL-15.
- Do czyszczenia pojemnika nawilżacza i osłony nie wolno stosować detergentów. W przeciwnym razie może to spowodować odkształcenie, zmatowienie i pęknięcie pojemnika (wycieki wody).
- Nie wolno zbyt mocno szorować panelu tylnego.

## WSKAZÓWKI DOTYCZĄCE INSTALACJI

- Należy unikać ustawiania oczyszczacza w miejscach, w których czujniki byłyby narażone na bezpośrednie działanie wiatru. W przeciwnym razie może to spowodować uszkodzenie urządzenia.
- Należy unikać ustawiania oczyszczacza w miejscach, w których meble, zasłony lub inne przedmioty dotykałyby oczyszczacza i zakłócały działanie wlotu i wylotu powietrza.
- Należy unikać ustawiania oczyszczacza w miejscach narażonych na częste skraplanie pary wodnej z powodu znacznych zmian temperatury. Z urządzenia należy korzystać przy temperaturze w pomieszczeniu pomiędzy 0-35°C.
- Urządzenie należy ustawić na równej i stabilnej powierzchni w miejscu zapewniającym odpowiednią cyrkulację powietrza. Ustawienie urządzenia na podłodze pokrytej grubym dywanem może spowodować, że będzie ono nieznacznie wibrować. Oczyszczacz należy ustawić na równej powierzchni, aby zapobiec wylewaniu się wody ze zbiornika lub pojemnika nawilżacza.
- Nie wolno instalować oczyszczacza w miejscach, w których gromadzi się tłuszcz lub sadza. Mogłoby to spowodować uszkodzenie powierzchni obudowy lub usterkę czujnika.
- Zdolność urządzenia do zatrzymywania kurzu jest efektywna, nawet jeśli zostanie ono ustawione w odległości 3 cm od ściany, ale sąsiednie ściany i podłoga mogą się zabrudzić. Oczyszczacz należy ustawić w odpowiedniej odległości od ściany. Ściana bezpośrednio za wylotem powietrza po pewnym czasie może zostać zanieczyszczona. Jeśli korzystasz z urządzenia ustawionego w tym samym miejscu przez dłuższy okres, regularnie czyść sąsiadujące ściany.

## WSKAZÓWKI DOTYCZĄCE CZYSZCZENIA I KONSERWACJI FILTRÓW

- Postępuj zgodnie ze wskazówkami zamieszczonymi w niniejszej instrukcji obsługi. (patrz opis na stronie PL-13, PL-14 i PL-15)

# NAZWY CZĘŚCI

## WIDOK OD PRZODU

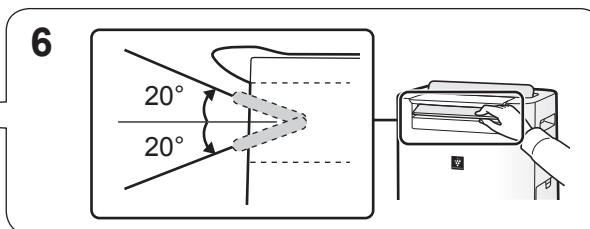
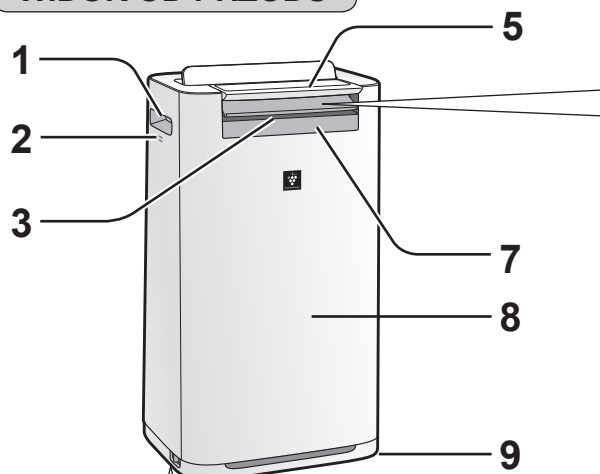

1	Uchwyt (w 2 miejscach)
2	Czujnik (wewnętrzny) Temperatury / wilgotności / zapachów* (* KC-G60EU/KC-G50EU)
3	Wylot powietrza (z przodu)
4	Hamulec kółka (po prawej i lewej stronie)
5	Panel sterowania
6	Prowadnica przednia (regulowana)
7	Wyświetlacz przedni
8	Obudowa
9	Kółko (w 4 miejscach)

4 Do zablokowania hamulca kółka (po prawej i lewej stronie)



## WIDOK OD TYŁU

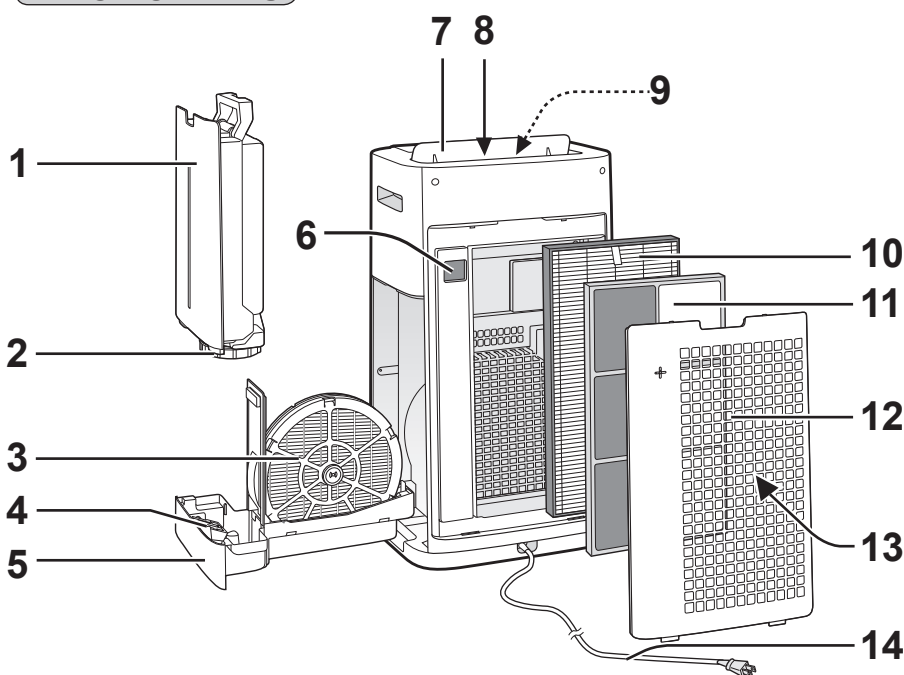

(Kształt wtyczki zależy od regionu sprzedaży.)

1	Zbiornik na wodę	7	Prowadnica tylna
2	Korek zbiornika	8	Wylot powietrza (czarny)
3	Filtr nawilżający	9	Podświetlenie wylotu powietrza (białe)
4	Pływak	10	Filtr HEPA
5	Pojemnik nawilżacza	11	Filtr pochłaniający zapachy
6	Czujnik kurzu (regulacja czułości)/czujnik filtra	12	Panel tylny (filtr wstępny)
		13	Wlot powietrza
		14	Kabel zasilający z wtyczką

## Zakres wykrywania

### Czujnik natężenia światła

Nie wolno instalować urządzenia w następujących miejscach. Czujnik natężenia światła mógłby nie działać prawidłowo.

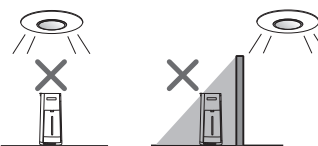

Bezpośrednio pod oprawą oświetleniową.

W cieniu

### Czujnik ruchu (KC-G60EU/KC-G50EU)

Zasięg czujnika to obszar pokazany poniżej.

Przód

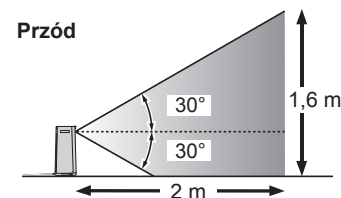

Po prawej i lewej stronie

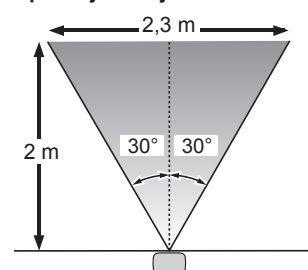

## PANEL STEROWANIA

Naciśnij przycisk oznaczony „★”, aby uruchomić urządzenie.

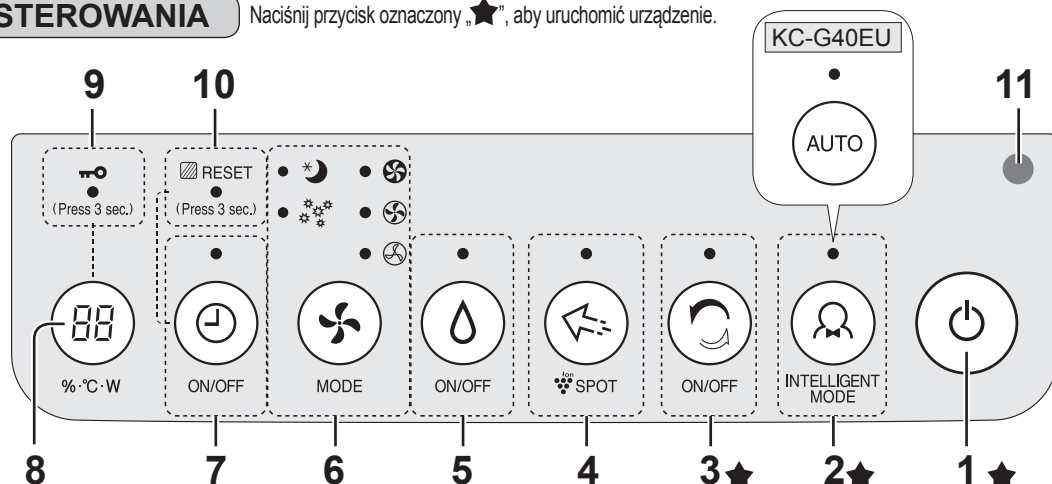

1	Przycisk POWER ON/OFF	7	Przycisk/wskaźnik ON/OFF TIMER (biały) <Naciśnij i przytrzymaj przez 3 sekundy.> Przycisk FILTER RESET
2	Przycisk/wskaźnik INTELLIGENT MODE (biały)	8	Przycisk DISPLAY SELECT <Naciśnij i przytrzymaj przez 3 sekundy.> Przycisk CHILD-LOCK
3	Przycisk/wskaźnik CLEAN ION SHOWER (biały)	9	Wskaźnik CHILD-LOCK (biały)
4	Przycisk/wskaźnik PLASMACLUSTER ION SPOT (biały)	10	Wskaźnik FILTER RESET (pomarańczowy)
5	Przycisk/wskaźnik HUMIDIFY ON/OFF (biały)	11	Czujnik natężenia światła
6	Przycisk/wskaźnik MODE (biały)		

## WYŚWIETLACZ PRZEDNI

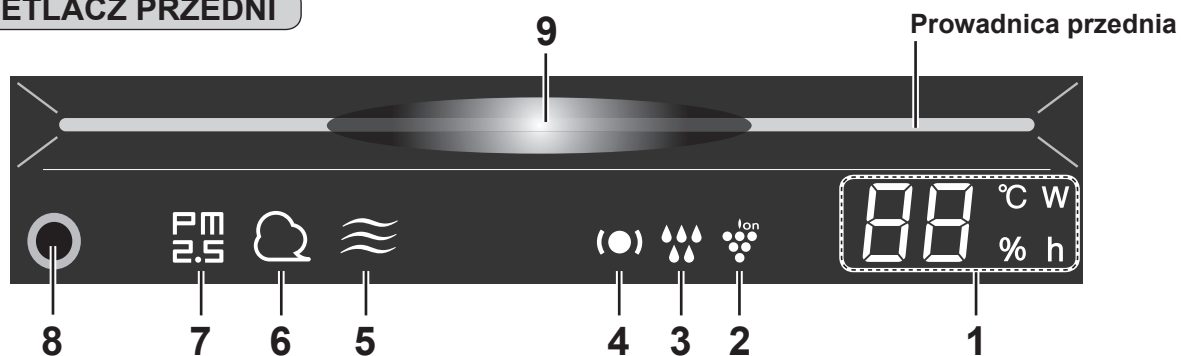

1	<b>Monitor wilgotności/temperatury</b> Wskazuje przybliżony poziom wilgotności w pomieszczeniu. Stopnia nawilżenia nie można regulować.  Wyświetlana jest wilgotność w zakresie od 20% do 90%. 20% lub mniej <b>20 %</b> ← <b>55 %</b> → <b>90 %</b> 90% lub więcej  Wyświetlana jest temperatura w zakresie od 0°C do 50°C. -1°C lub mniej <b>Lo °C</b> ← <b>25 °C</b> → <b>Hi °C</b> 50°C lub więcej	4	<b>Wskaźnik monitorowania</b> (zielony/pomarańczowy/czerwony) (patrz opis na stronie PL-9 i PL-10)
	<b>Monitor poboru mocy w watach</b> Wskazuje pobór mocy w watach w aktualnym trybie pracy.	5	<b>Wskaźnik zapachu</b> (biały) (KC-G60EU/KC-G50EU) Informuje, że czujnik zapachu wykrył przykre zapachy.
	<b>Monitor włącznika/wyłącznika czasowego</b> Wskazuje ustawienie czasu lub pozostały czas działania włącznika/wyłącznika czasowego.	6	<b>Wskaźnik kurzu</b> (biały) Informuje, że czujnik kurzu (regulacja czułości) wykrył zwykły kurz.
	<b>Wskaźnik trybu nawilżania</b> <b>Zielony</b> tryb nawilżania włączony <b>Wył.</b> tryb nawilżania wyłączony <b>Czerwony</b> (pulsuje) urządzenie wymaga napełnienia wodą	7	<b>Wskaźnik PM2.5</b> (biały) Informuje, że czujnik kurzu (regulacja czułości) wykrył mikroskopijne drobinę kurzu. (cząsteczki mniejsze niż rzędu 2,5 mikrona)
2	<b>Wskaźnik PLASMACLUSTER ION</b> (niebieski)	8	<b>Czujnik ruchu</b> (KC-G60EU/KC-G50EU)
3		9	<b>Monitor czystości powietrza</b> Informuje o poziomie zanieczyszczenia powietrza w pomieszczeniu w siedmiostopniowej skali postępując się różnymi kolorami.  <b>Niebieski</b> Czyste ← <b>Czerwony</b> Zanieczyszczone

PL-6

POLSKI

# PRZYGOTOWANIE DO PRACY

Pamiętaj o odłączeniu wtyczki od sieci elektrycznej.



## INSTALACJA FILTRÓW

### 1 Zdejmij panel tylny.

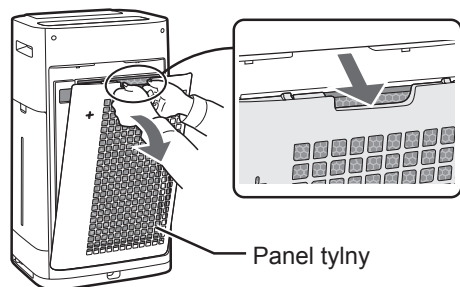

### 2 Wyjmij filtry z plastikowej torebki.

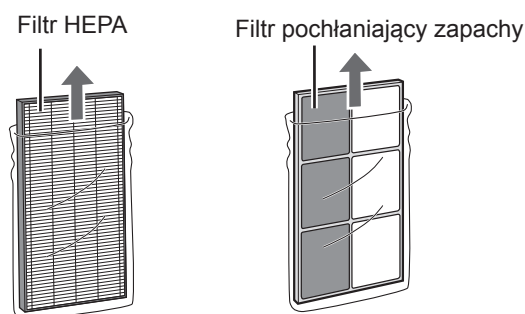

### 3 Zainstaluj filtry w prawidłowej kolejności, jak pokazano na rysunku.

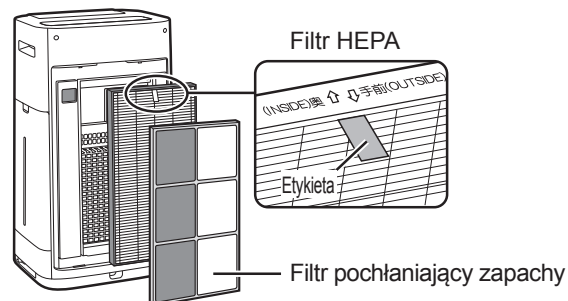

### 4 Zainstaluj panel tylny.

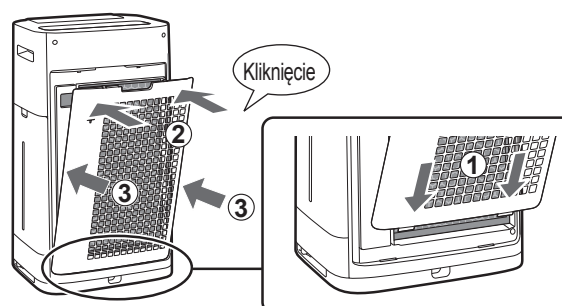

#### UWAGA

- Po wymianie filtra zalecane jest zanotowanie daty rozpoczęcia eksploatacji nowego filtra.

# OBSŁUGA

## URUCHOMIENIE/ZATRZYMANIE URZĄDZENIA

### URUCHOMIENIE ZATRZYMANIE

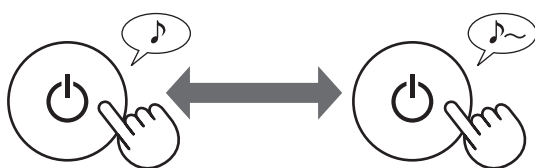

## TRYB CLEAN ION SHOWER

Urządzenie uwalnia jony Plasmacluster przy silnym natężeniu nawiewu powietrza i zatrzymuje kurz, zmniejszając elektryczność statyczną, przez 10 minut. Następnie poziom czułości czujnika KURZU zostanie automatycznie ustawiony na „HIGH” (wysoki). Czujnik szybko wykryje zanieczyszczenia i powietrze w pomieszczeniu zostanie oczyszczone w ciągu 50 minut.



#### UWAGA

- Po zakończeniu operacji trwającej 60 minut urządzenie powróci do poprzedniego trybu pracy. Istnieje możliwość zmiany trybu pracy.
- Emisji jonów Plasmacluster nie można „WYŁ.”. (patrz opis na stronie PL-10)

## TRYB INTELLIGENT (KC-G60EU/KC-G50EU)

Prędkość wentylatora jest automatycznie ustawiana na podstawie 7 wykrywanych czynników. (patrz opis na stronie PL-1)

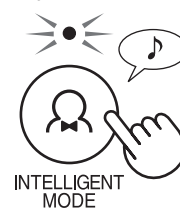

## TRYB AUTO (KC-G40EU)

Prędkość wentylatora jest automatycznie ustawiana na podstawie 5 wykrywanych czynników. (PM2.5, zwykłego kurzu, temperatury, wilgotności, jasności)

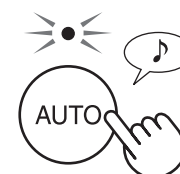

#### UWAGA

- Wyświetlacz przedni, monitor czystości powietrza i wskaźnik wylotu powietrza są automatycznie wyłączone i włączane w zależności od jasności w pomieszczeniu. (W przypadku ustawienia regulacji jasności na „Auto”. Patrz opis na stronie PL-11.)

## TRYB PLASMACLUSTER ION SPOT

Wykorzystaj ten tryb pracy, jeśli chcesz zwalczyć przylegające zapachy, drobnoustroje i inne substancje na ubraniach, kanapach i zasłonach.

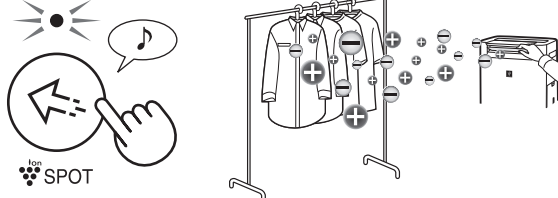

### UWAGA

Ręcznie wyreguluj prowadnicę przednią.

- Emituje jony Plasmacluster o wysokim stężeniu tylko do przodu.
- Emituje silny strumień powietrza przez 8 godzin. Po zakończeniu operacji urządzenie powróci do poprzedniego trybu pracy.
- Emisji jonów Plasmacluster nie można „WYŁ.”. (patrz opis na stronie PL-10)

## WYBÓR TRYBU PRACY

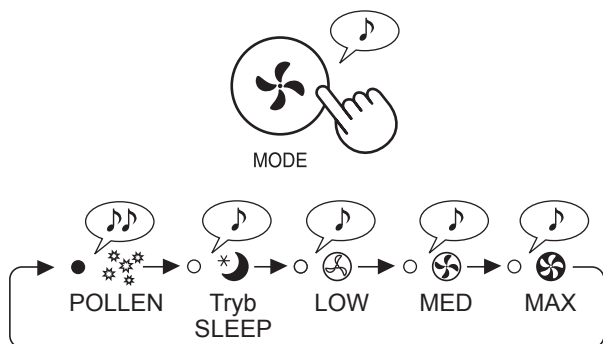

### UWAGA

#### Tryb SLEEP

Oczyszczacz pracuje cicho, a prędkość wentylatora jest automatycznie przełączana w zależności od stopnia zanieczyszczenia powietrza.

Wyświetlacz przedni, monitor czystości powietrza i wskaźnik wylotu powietrza zostaną wyłączone automatycznie. (W przypadku ustawienia regulacji jasności na „Auto”. Patrz opis na stronie PL-11.)

#### POLLEN

Poziom czułości CZUJNIKA KURZU jest automatycznie ustawiony na „HIGH” (wysoki) w celu szybkiego wykrywania zanieczyszczeń, jak kurz i pyłki, i oczyszczania powietrza.

## ZABEZPIECZENIE PRZED DZIEĆMI

Obsługa panelu sterowania zostanie zablokowana.

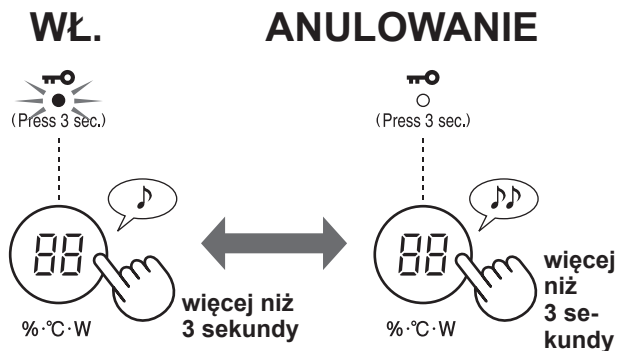

## USTAWIENIE STOPNIA NAWILŻENIA

### NAPEŁNIANIE ZBIORNIKA WODĄ

1 Zdemontuj zbiornik na wodę.

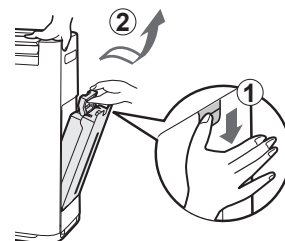

2 Napełnij zbiornik bieżącą wodą.

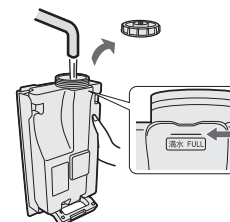

3 Żeby zapobiec wyciekom, starannie zamontuj korek zbiornika.

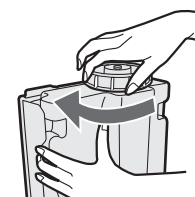

4 Zainstaluj zbiornik na wodę.



WŁ.



WYŁ.



### UWAGA

Podczas pracy w poniższych trybach przy włączonej funkcji nawilżania urządzenie automatycznie steruje poziomem nawilżenia na podstawie wykrywanej temperatury i wilgotności w pomieszczeniu. (Z wyjątkiem trybów MAX, MED, LOW.)

Temperatura	Wilgotność	
	WSZYSTKIE TRYBY (z wyjątkiem trybów MAX, MED, LOW, SLEEP)	SLEEP
~18 °C	65 %	65 %
18 °C~24 °C	60 %	65 %
24 °C~	55 %	60 %



## WŁĄCZNIK CZASOWY

Ustaw żądany czas, po którym oczyszczacz rozpocznie pracę. Po osiągnięciu ustawionego czasu urządzenie zostanie uruchomione automatycznie.

(przy wyłączonym urządzeniu)

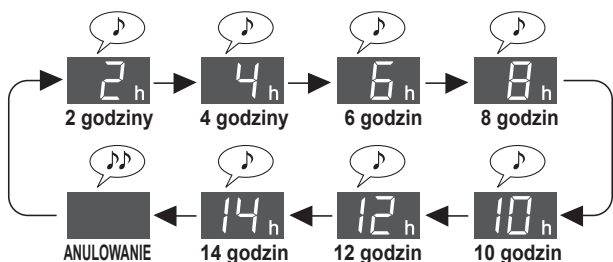
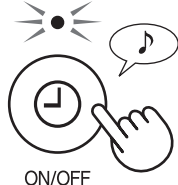

## WYŁĄCZNIK CZASOWY

Ustaw żądany czas, po którym oczyszczacz zakończy pracę. Po osiągnięciu ustawionego czasu urządzenie zostanie zatrzymane automatycznie.

(przy włączonym urządzeniu)

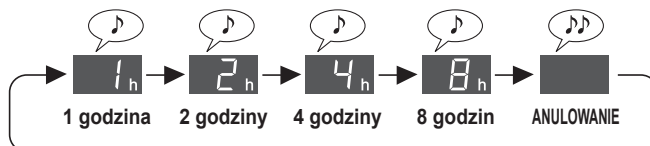
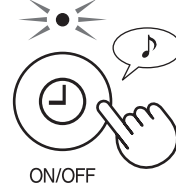

## FUNKCJA MONITOROWANIA

Podczas pracy urządzenia czujnik wykrywa stan konieczności zwrócenia uwagi na temperaturę i wilgotność w pomieszczeniu, sygnalizując to przy pomocy wskaźnika monitorowania. Funkcja monitorowania wykrywa „niski poziom wilgotności i temperatury” oraz „wysoki poziom wilgotności i temperatury”. (Funkcja informuje o warunkach panujących w pomieszczeniu. Urządzenie nie może regulować temperatury ani obniżyć stopnia wilgotności.)

### MONITOROWANIE NISKIEGO POZIOMU WILGOTNOŚCI I TEMPERATURY

Informuje, że powietrze w pomieszczeniu jest suche lub temperatura jest niska. Jeśli wskaźnik monitorowania zmieni kolor na czerwony, urządzenie nawiewa strumień powietrza o natężeniu nieco silniejszym niż w trybie Intelligent (tryb Auto).

Wskaźnik monitorowania (●)	Jeśli sygnał dźwiękowy zostanie ustawiony na „WŁ.”. (patrz opis na stronie PL-12)		Otoczenie	Obszar temperatury i wilgotności (rysunek poniżej)
	Monitor wilgotności/temperatury (przez 30 sekund)	Sygnał dźwiękowy		
Czerwony	Włączony wskaźnik „%”	Sygnał dźwiękowy (jeden raz)	Niski poziom wilgotności	(3)
	Pulsuje wskazanie „C”	Sygnał dźwiękowy (jeden raz)	Niska temperatura	
Zielony	(normalne działanie)	Brak	Nie występuje niski poziom wilgotności lub temperatury	(1) (2)

**Jeśli powietrze w pomieszczeniu jest suche i temperatura jest niska, drobnoustroje mogą przetrwać znacznie łatwiej. W przypadku korzystania z urządzeń grzewczych zalecamy ustawienie wyższego poziomu nawilżenia i wyższej temperatury zgodnie z warunkami w pomieszczeniu.**

Źródło materiałów: dr Makoto Shoji, dyrektor kliniki chorób wewnętrznych i pediatrii Shoji w miejscowości Sendai, prefektura Miyagi (Japonia)

Rysunek po prawej stronie	Wilgotność bezwzględna <sup>1</sup>	W otoczeniu występują wirusy	Przetrwało <sup>2</sup>
(1)	Ponad 11 g	Otoczenie mniej dogodne do przetrwania drobnoustrojów	Od 0% do niewielkiego odsetka
(2)	11 g lub mniej	Otoczenie, w którym drobnoustroje mogą przetrwać	5%
(3)	7 g lub mniej	Otoczenie dogodne do przetrwania drobnoustrojów	20%

<sup>1</sup> Wilgotność bezwzględna to całkowita masa pary wodnej występująca w 1 m<sup>3</sup> powietrza w zależności od temperatury i wyrażona w gramach. Wilgotność powszechnie wykorzystywaną w prognozach pogody nazywamy wilgotnością względną, wyrażoną stosunkiem ciśnienia cząstkowego pary wodnej do zrównoważonego ciśnienia pary wodnej w danej temperaturze, która podawana jest w %. Dlatego wilgotność bezwzględna wynosi ok. 8 g przy temperaturze 15°C i 18 g przy 30°C nawet w przypadku tej samej wilgotności względnej wynoszącej 60%.

<sup>2</sup> Liczba drobnoustrojów w nawiewanym powietrzu, które przetrwały, po 6 godzinach w poszczególnych warunkach otoczenia.

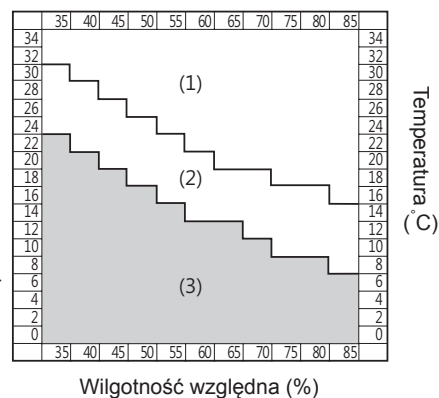

### UWAGA

- Brak powiadomienia o istnieniu drobnoustrojów.
- Świecący na „zielono” wskaźnik monitorowania nie gwarantuje zapobiegania infekcjom. Należy go traktować jak informację umożliwiającą zabezpieczenie otoczenia przed infekcjami w życiu codziennym.
- W przypadku pracy w trybie Intelligent (tryb Auto) i ustawienia stopnia nawilżenia w zakresie od 55% do 65% urządzenie kontroluje poziom wilgotności, ale nie może przeprowadzić zmian odpowiednich dla otoczenia zawierającego drobnoustroje.

## WYBÓR TRYBU WYŚWIETLANIA

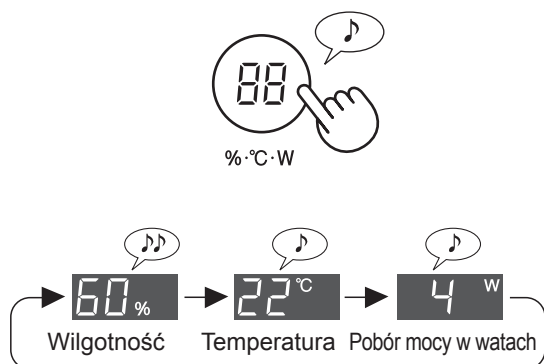

## WŁĄCZENIE/WYŁĄCZENIE TRYBU PLASMACLUSTER ION

Przy włączonym trybie Plasmacluster świeci się wskaźnik PLASMACLUSTER ION na wyświetlaczu przednim. (patrz opis na stronie PL-6)  
(przy włączonym urządzeniu)

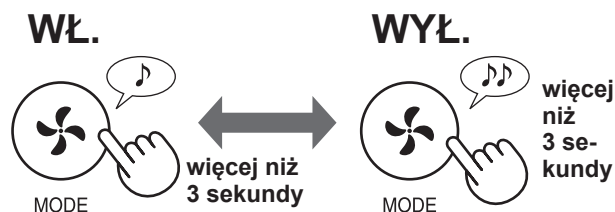

Sygnal dźwiękowy funkcji monitorowania jest domyślnie ustawiony na „WYŁ.». Można to ustawienie zmienić na „WŁ.» lub „anulować funkcję monitorowania». (patrz opis na stronie PL-11 i PL-12)

## MONITOROWANIE WYSOKIEGO POZIOMU WILGOTNOŚCI I TEMPERATURY

Informuje o wysokiej temperaturze i wilgotności w pomieszczeniu. Jeśli wskaźnik monitorowania zmieni kolor na pomarańczowy lub czerwony, automatycznie zostanie zatrzymana praca w trybie nawilżania. (Jednak w trybach MAX, MED, LOW zatrzymanie nawilżania nie jest możliwe.)

Wskaźnik monitorowania (●)	Jeśli sygnał dźwiękowy zostanie ustawiony na „WŁ.». (patrz opis na stronie PL-12)		Otoczenie	Obszar temperatury i wilgotności (rysunek poniżej)
	Monitor wilgotności/temperatury (przez 30 sekund)	Sygnał dźwiękowy		
<b>Czerwony (pulsuje)</b>	Pulsuje wskaźnik „°C”	Sygnał dźwiękowy • • • (przez 30 sekund)	<b>Wysoka temperatura i wilgotność</b>	<b>D</b>
<b>Czerwony</b>	Świeci się wskaźnik „°C”	Sygnał dźwiękowy • • • (przez 30 sekund)		<b>C</b>
<b>Pomarańczowy</b>	Świeci się wskaźnik „°C”	Brak	<b>Stosunkowo wysoka temperatura i wilgotność</b>	<b>B</b>
<b>Zielony</b>	(normalne działanie)	Brak	<b>Nie występuje wysoka temperatura ani wilgotność</b>	<b>A</b>

### Zalecamy napić się wody lub obniżenie temperatury w pomieszczeniu.

Wskazówki dotyczące zapobiegania udarom cieplnym w życiu codziennym <źródło: strona internetowa japońskiego towarzystwa biometeorologicznego>

Temperatura standardowa	Ogólny zarys znanych aktywności życiowych	Środki ostrożności
D Niebezpieczeństwo	Zagrożenia występujące w przypadku wszystkich aktywności życiowych	Osoby starsze są bardziej narażone na udary cieplne nawet podczas odpoczynku. Powinny unikać wychodzenia z domu i przebywać w chodnym pomieszczeniu.
C Poważny alarm	Zagrożenia występujące w przypadku wysokiego poziomu aktywności życiowych	Przebywając poza domem, należy unikać silnie nasłonecznionych miejsc, a pozostając w domu zwracać uwagę na wzrost temperatury w pomieszczeniu.
B Alarm	Zagrożenia występujące w przypadku średniego lub wysokiego poziomu aktywności życiowej	Wykonując ćwiczenia fizyczne lub pracę, należy regularnie odpoczywać.
A Ostrzeżenie	Zagrożenia występujące w przypadku intensywnej aktywności życiowej	Zasadniczo ryzyko jest niewielkie, ale mogą być zagrożone osoby wykonujące wyczerpujące ćwiczenia fizyczne lub ciężką pracę.

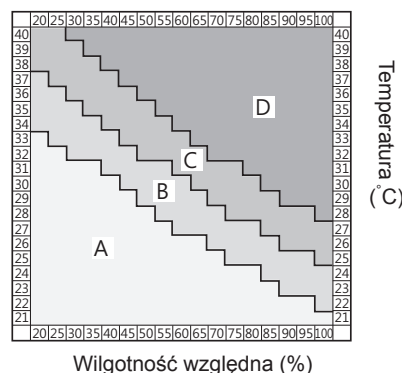

### UWAGA

Opisywana funkcja nie zapobiega udarom cieplnym. Służy jedynie jako pomoc.

# SPOSÓB ZMIANY RÓŻNYCH USTAWIEŃ

Można zmienić funkcje podane w poniższej tabeli „Typ ustawienia”.

## 1 Wyłącz zasilanie urządzenia.

## 2

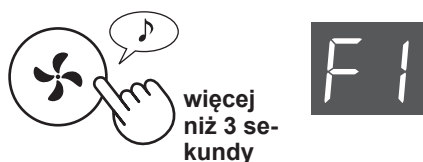

## 3 Wybierz „Numer funkcji” w poniższej tabeli.

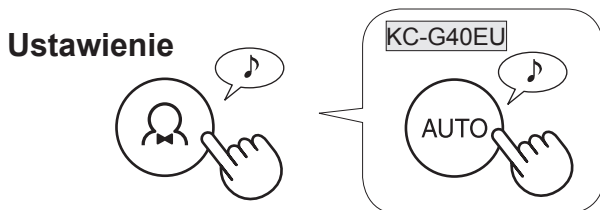
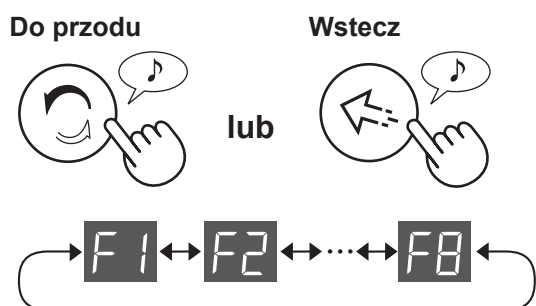

## 4 Wybierz „Numer ustawienia” w poniższej tabeli.

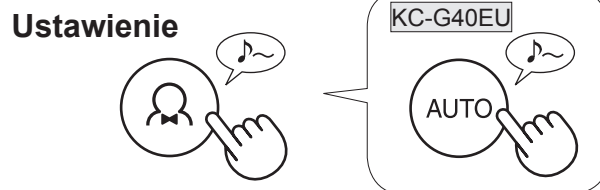
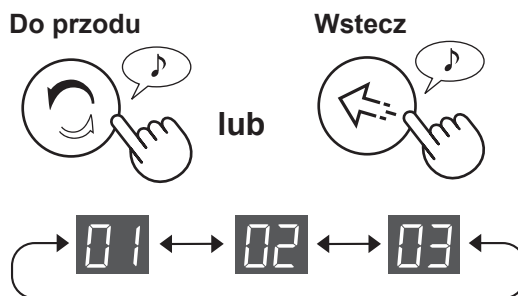





















## 5 Naciśnij przycisk Power, aby zakończyć ustawienia.



### Typ ustawienia

Funkcja	Ustawienie
<b>Regulacja jasności wskaźników</b>  Możesz wybrać jasność wyświetlacza przedniego, monitora czystości powietrza i wskaźnika wylotu powietrza.	<b>01</b> <b>Auto</b> (ustawienie domyślne) Podświetlenie automatycznie włącza się lub wyłącza zgodnie z jasnością pomieszczenia.  Pomieszczenie jest jasno oświetlone: podświetlenie WŁ. Pomieszczenie jest ciemne: podświetlenie WYŁ.
	<b>02</b> <b>Ciemniejsze</b>
	<b>03</b> <b>Wyłącz</b> <ul style="list-style-type: none"> <li>W przypadku ustawienia na „wyłącz” po rozpoczęciu pracy urządzenia wskazanie „Darker” (ciemniejsze) wyświetlane jest przez 3 sekundy, a następnie podświetlenie zostanie wyłączone.</li> <li>Wskaźnik wilgotności pulsuje ciemniej tylko w przypadku, gdy urządzenie wymaga uzupełnienia wody.</li> <li>Wskaźnik monitorowania pulsuje/świeci się ciemniej tylko wówczas, jeśli temperatura lub wilgotność w pomieszczeniu wymaga zwrócenia uwagi.</li> </ul>



Funkcja	Ustawienie
<b>Ustawienie sygnału dźwiękowego</b> Możesz ustawić urządzenie, aby emitowało sygnał dźwiękowy w przypadku pustego zbiornika na wodę. 	 <b>Anulowanie</b> (ustawienie domyślne)  <b>Wł.</b>
<b>Funkcja automatycznego restartu</b> W przypadku przerwy w zasilaniu lub odłączenia urządzenia od sieci elektrycznej, po przywróceniu zasilania oczyszczacz wznowi pracę z ostatnio wybranymi ustawieniami. 	 <b>Anulowanie</b>  <b>Wł.</b> (ustawienie domyślne)
<b>Regulacja poziomu czułości czujników (F4-F7)</b>  <b>Czujnik natężenia światła</b>  <hr/> <b>Czujnik kurzu (regulacja czułości)</b>  <hr/> <b>Czujnik zapachów</b> (KC-G60EU/KC-G50EU)  <hr/> <b>Czujnik ruchu</b> (KC-G60EU/KC-G50EU)  Możesz ustawić czas, w ciągu którego czujnik ruchu nie wykrywa obecności osób w pomieszczeniu. Można również anulować możliwość wykrywania obecności osób w pomieszczeniu przez czujnik ruchu.	 <b>Niska</b>  <b>Standardowa</b> (ustawienie domyślne)  <b>Wysoka</b>  <b>Wł.</b> (standardowy czas wykrywania) (ustawienie domyślne)  <b>Wł.</b> (dłuższy czas wykrywania)  <b>Anulowanie</b>
<b>Ustawienie funkcji monitorowania</b> Można ustawić urządzenie, aby wyemitowało sygnał dźwiękowy, jeśli wskaźnik monitorowania zmieni kolor na czerwony. Możesz również wyłączyć funkcję monitorowania. 	 <b>Wł.</b> (powiadamanie przy pomocy wskaźnika monitorowania i sygnału dźwiękowego) Sygnał dźwiękowy emitowany jest maks. przez 30 sekund. Naciśnięcie dowolnego przycisku na panelu sterowania spowoduje wyłączenie sygnału dźwiękowego. Jeśli wskaźnik monitorowania świeci na czerwono, sygnały dźwiękowe będą emitowane co godzinę.  <b>Wł.</b> (powiadamanie tylko przy pomocy wskaźnika monitorowania) (ustawienie domyślne)  <b>Anulowanie</b>

# CZYSZCZENIE I KONSERWACJA



## WSKAŹNIK FILTRA

Wskaźnik resetowania filtra włączy się po ok. 720 godzinach pracy. (30 dni × 24 godziny = 720 godzin)

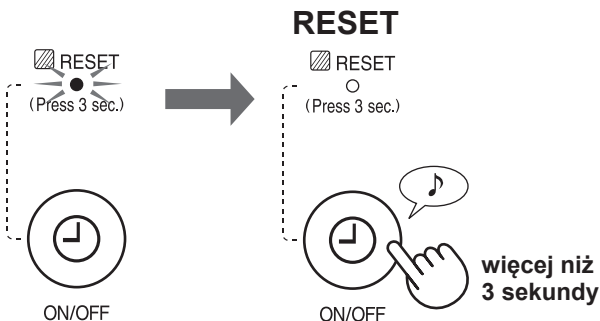

Przypomnienie o konieczności przeprowadzenia czynności konserwacyjnych poniższych elementów. Po przeprowadzeniu czynności konserwacyjnych należy zresetować wskaźnik filtra.

## WSKAZÓWKI DOTYCZĄCE CZYSZCZENIA I KONSERWACJI

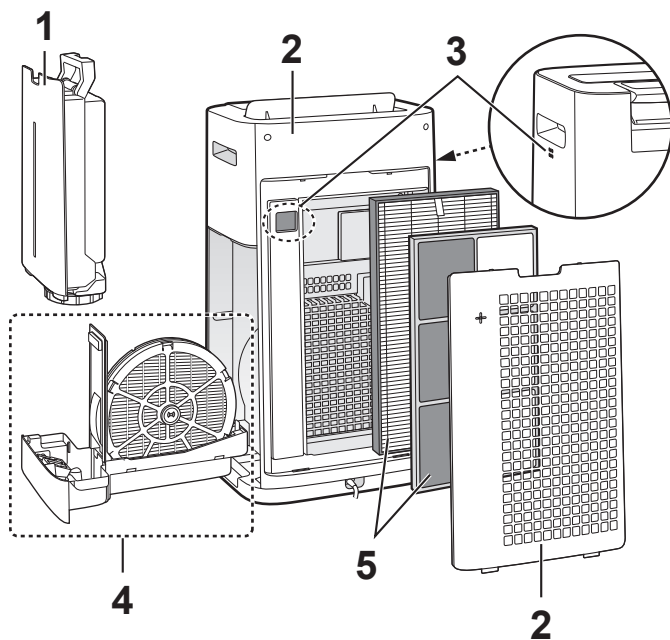

	Zainstaluj	Patrz
1	Zbiornik na wodę	PL-13
2	Urządzenie/panel tylny (filtr wstępny)	
3	Czujniki	PL-14
4	Filtr nawilżający Pojemnik nawilżacza	
5	Filtr HEPA Filtr pochłaniający zapachy	PL-15

## ZBIORNIK NA WODĘ



Wypłucz wnętrze wodą.

**UWAGA** Sposób czyszczenia trudnych do usunięcia zanieczyszczeń.



Korek zbiornika

Do czyszczenia wnętrza zbiornika użyj miękkiej gąbki, a korek zbiornika wyczyść wacikiem lub szczoteczką do zębów.

Szczoteczka do zębów

## URZĄDZENIE/PANEL TYLNY

Używaj suchej, miękkiej ściereczki.

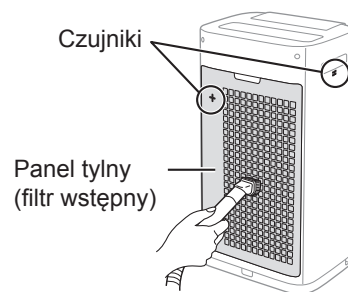

Ostrożnie usuń kurz przy pomocy odkurzacza.

**UWAGA** Sposób czyszczenia trudnych do usunięcia zanieczyszczeń.

### Panel tylny

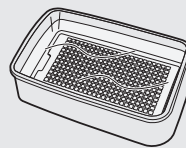

1. Dodaj do wody niewielką ilość środka do mycia naczyń i namocz panel przez około 10 minut.

### OSTRZEŻENIE

Nie wolno zbyt mocno szorować panelu tylnego.

2. Spłucz środek do mycia naczyń czystą wodą.  
3. Całkowicie wysusz filtr w dobrze wentylowanym miejscu.

### Filtr czujnika

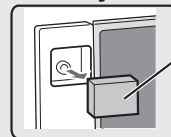

Filtr czujnika

1. Zdejmij panel tylny.  
2. Zdemontuj filtra czujnika.  
3. Jeśli filtr czujnika jest bardzo brudny, należy go umyć wodą i starannie osuszyć.

# FILTR NAWILŻAJĄCY I POJEMNIK NAWILŻACZA

## SPOSÓB DEMONTAŻU FILTRA NAWILŻAJĄCEGO I POJEMNIKA NAWILŻACZA

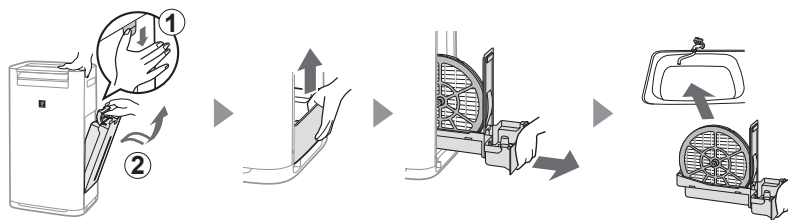

## SPOSÓB MONTAŻU FILTRA NAWILŻAJĄCEGO I POJEMNIKA NAWILŻACZA

Po przeprowadzeniu czynności konserwacyjnych należy ponownie zamontować elementy w prawidłowy sposób.

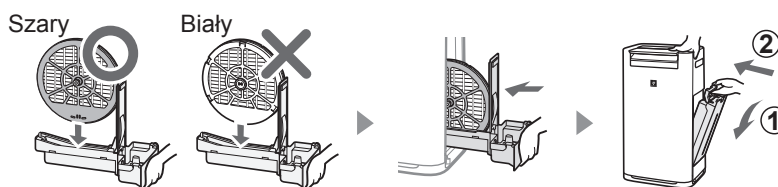

### Filtr nawilżający

Wypłucz w dużej ilości wody.

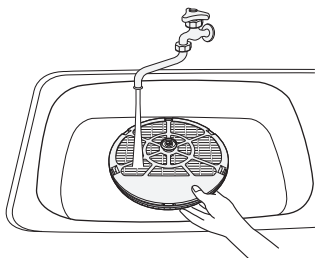

### UWAGA

Jeśli zdemontujesz zatrzask filtra nawilżającego, pamiętaj o ponownym zamontowaniu go w oryginalnym położeniu.

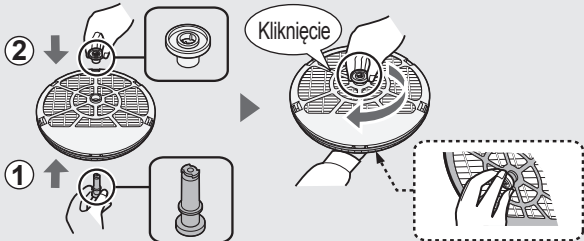

### Pojemnik nawilżacza

1 Zdemontuj osłonę pojemnika nawilżacza.

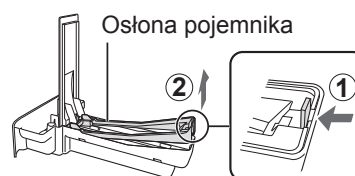

2 Wypłucz w dużej ilości wody.

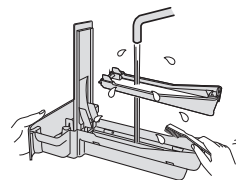

3 Ponownie zamontuj osłonę pojemnika nawilżacza.

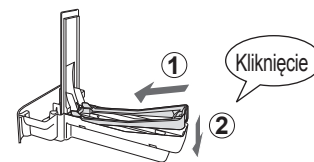

• Nie wolno demontować pływalki i panelu pojemnika. Jeśli się odłączą, zapoznaj się z opisem na stronie PL-15.

### UWAGA Sposób czyszczenia trudnych do usunięcia zanieczyszczeń.

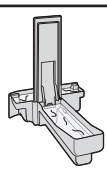
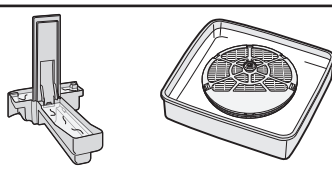
	Środek do mycia naczyń (dotyczy wyłącznie pojemnika nawilżacza)	Kwasek cytrynowy (dostępny w sprzedaży)	100% sok z cytryny bez miąższu.
1	1. Napełnij pojemnik do połowy wodą. 2. Dodaj niewielką ilość środka do mycia naczyń.	2 1/2 szklanki wody 3 łyżeczki	3 szklanki wody 1/4 szklanki
2	 Namocz przez 30 minut.		Namocz przez 30 minut. (Stosując sok cytrynowy jako roztwór do usuwania kamienia należy dłużej namoczyć niż w przypadku roztworu kwasu cytrynowego.)
3	Spłucz środek do mycia naczyń lub roztwór do usuwania kamienia czystą wodą.		

## FILTR HEPA/FILTR POCHŁANIAJĄCY ZAPACHY

Usuń kurz z filtra HEPA i filtra pochłaniającego zapachy.

### OSTRZEŻENIE

- Nie wolno myć filtrów. Nie wolno ich poddawać bezpośredniemu działaniu promieni słonecznych.

### FILTR HEPA

Etykieta

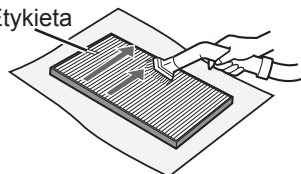

Należy oczyścić tylko oznaczoną stronę. Nie wolno czyścić odwrotnej strony. Należy zachować ostrożność i nie przykładać zbyt dużej siły, ponieważ filtr jest delikatny.

### FILTR POCHŁANIAJĄCY ZAPACHY

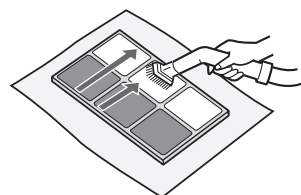

Obie strony można czyścić. Należy zachować ostrożność i nie przykładać zbyt dużej siły, ponieważ mogłoby dojść do uszkodzenia filtra.

Niektóre składniki zapachu mogą być zatrzymane i oddawane z opóźnieniem przez filtry, co może spowodować, że w nawiewanym powietrzu pojawi się dodatkowy zapach. W zależności od miejsca eksploatacji urządzenia, zwłaszcza w warunkach o wiele trudniejszych niż domowe, zapach ten może być o wiele silniejszy niż należałoby się tego spodziewać. Jeśli po oczyszczeniu filtrów zapach nadal się utrzymuje lub nie można usunąć kurzu, należy wymienić filtry.

### Sposób instalacji pływaka i panelu pojemnika

#### Panel pojemnika

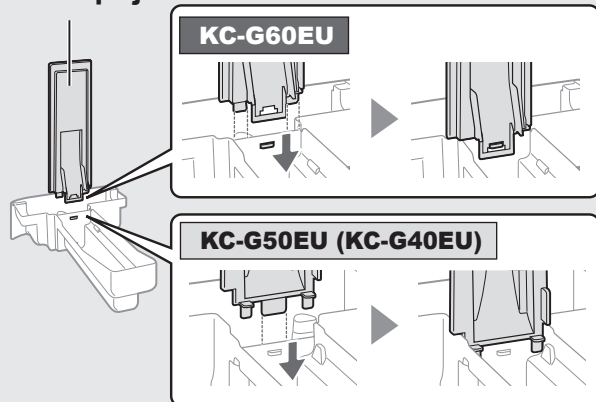

#### Pływak

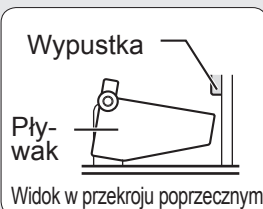

3. Wsuń wypustkę z drugiej strony pływaka do otworu.

1. Wsuń pływak pod ten zaczep.

2. Wsuń wypustkę pływaka do tego otworu.

## WYMIANA FILTRÓW

### TRWAŁOŚĆ FILTRÓW

Częstotliwość wymiany filtra zależy od warunków w miejscu eksploatacji, stopnia wykorzystania i sposobu ustawienia urządzenia.

Trwałość filtra HEPA i filtra pochłaniającego zapachy oraz częstotliwość ich wymiany ustalono na podstawie warunków panujących w pomieszczeniu, w którym wypalanych jest 5 papierosów dziennie, a wydajność zatrzymywania kurzu i usuwania zapachów jest zmniejszona o połowę w stosunku do wydajności nowych filtrów. Zaleca się częstszą wymianę filtrów, jeśli urządzenie pracuje w warunkach o wiele trudniejszych niż domowe.

- Filtr HEPA Po 10 latach od otwarcia
- Filtr pochłaniający zapachy Po 10 latach od otwarcia
- Filtr nawilżający Po 10 latach od otwarcia

### Model filtra zapasowego

W sprawie zakupu nowego filtra należy porozumieć się ze sprzedawcą urządzenia.

Zapasowy filtr	KC-G60EU	KC-G50EU	KC-G40EU
Filtr HEPA (1 sztuka)	FZ-D60HFE	FZ-D40HFE	FZ-D40HFE
Filtr usuwający zapachy (1 szt.)	FZ-G60DFE	FZ-G40DFE	FZ-G40DFE
Filtr nawilżający (1 sztuka)	FZ-G60MFE	FZ-G60MFE	FZ-G60MFE

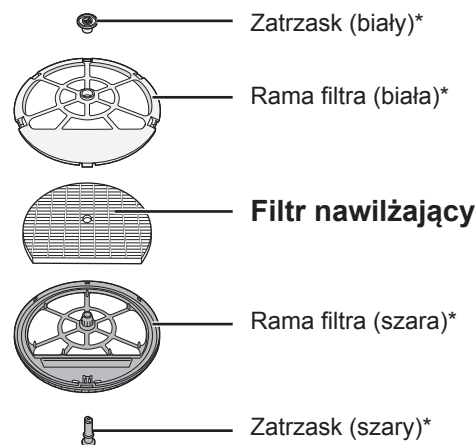

\* Nie wolno usuwać tych elementów.

### Usuwanie zużytych filtrów

Zużyte filtry należy usuwać zgodnie z lokalnymi przepisami dotyczącymi składowania odpadów.

Materiały zastosowane w filtrze HEPA:

- Filtr: polipropylen
- Rama: polietylen

Materiały zastosowane w filtrze pochłaniającym zapachy:

- Filtr: papier
- Rama: żywica ABS

Materiały zastosowane w filtrze nawilżającym:

- Filtr: sztuczny jedwab, poliester



# ROZWIĄZYWANIE PROBLEMÓW

Zanim wezwiesz serwis zapoznaj się z poniższą tabelą rozwiązywania problemów, aby sprawdzić czy problem nie powstał w wyniku uszkodzenia oczyszczacza.

OBJAW	ROZWIĄZANIE (poniższe objawy nie oznaczają usterki)
Utrzymuje się przykry zapach i dym.	<ul style="list-style-type: none"> <li>Sprawdź filtry. Jeśli są silnie zanieczyszczone, wyczyść lub wymień je. (patrz opis na stronie PL-15)</li> </ul>
Monitor czystości powietrza świeci na niebiesko, chociaż powietrze nie jest czyste.	<ul style="list-style-type: none"> <li>W chwili włączenia urządzenia powietrze mogło być silnie zanieczyszczone. Odłącz wtyczkę od gniazdka elektrycznego i podłącz ją po minucie.</li> </ul>
Monitor czystości powietrza świeci na czerwono, chociaż powietrze jest czyste.	<ul style="list-style-type: none"> <li>Zanieczyszczone lub zablokowane otwory czujnika kurzu (regulacja czułości) zakłócają prawidłowe działanie czujnika. Ostrożnie wyczyść filtr czujnika lub panel tylny. (patrz opis na stronie PL-13).</li> </ul>
Urządzenie emituje stuki lub trzaski.	<ul style="list-style-type: none"> <li>Trzaski lub stuki mogą być słyszalne, gdy urządzenie wytwarza jony.</li> </ul>
Nawiewane powietrze ma nieobojętny zapach.	<ul style="list-style-type: none"> <li>Sprawdź, czy filtry nie są silnie zanieczyszczone.</li> <li>Wyczyść lub wymień filtry. (patrz opis na stronie PL-13, PL-14, PL-15)</li> <li>Nie wolno używać wody mineralnej, wód alkalicznych, wody ze studni ani wody destylowanej itp. W przeciwnym razie może dojść do rozwoju grzybów pleśniowych i bakterii.</li> </ul>
Urządzenie nie działa, chociaż w powietrzu jest dym papierosowy.	<ul style="list-style-type: none"> <li>Sprawdź, czy urządzenie nie zostało zainstalowane w miejscu utrudniającym skuteczną detekcję dymu papierosowego.</li> <li>Sprawdź, czy otwory czujnika kurzu (regulacja czułości) nie zostały zablokowane lub zatkane. Jeśli tak, wyczyść filtr czujnika lub panel tylny. (patrz opis na stronie PL-13)</li> </ul>
Wskaźnik RESETOWANIA FILTRA świeci się.	<ul style="list-style-type: none"> <li>Po przeprowadzeniu czynności serwisowych lub wymianie filtrów należy podłączyć kabel zasilający do gniazdka elektrycznego i nacisnąć przycisk resetowania filtra (patrz opis na stronie PL-13).</li> </ul>
Wyświetlacz przedni jest wyłączony.	<ul style="list-style-type: none"> <li>W przypadku ustawienia regulacji jasności na „Auto” podświetlenie automatycznie zostanie wyłączone, jeśli w pomieszczeniu jest ciemno. Ponadto w przypadku ustawienia regulacji jasności na „wyłączone” podświetlenie jest zawsze wyłączone. Jeśli nie chcesz, aby podświetlenie pozostawało wyłączone, ustaw regulację jasności na „Darker” (ciemniej). (patrz opis na stronie PL-11)</li> </ul>
Wskaźnik wilgotności na wyświetlaczu przednim nie świeci się, gdy zbiornik na wodę jest pusty.	<ul style="list-style-type: none"> <li>Wilgotność w pomieszczeniu osiągnęła odpowiedni poziom i tryb nawilżania został wyłączony.</li> <li>Sprawdź, czy na powierzchni pływaka nie zgromadziły się zanieczyszczenia. Wyczyść pojemnik nawilżacza. Sprawdź, czy urządzenie główne nie zostało ustawione na pochyłej powierzchni. (patrz opis na stronie PL-14)</li> </ul>
Wody w zbiorniku nie ubywa lub ubywa jej powoli.	<ul style="list-style-type: none"> <li>Upewnij się, że zbiornik na wodę i pojemnik nawilżacza zostały prawidłowo zainstalowane. Sprawdź filtr nawilżający. (patrz opis na stronie PL-14)</li> <li>Jeśli filtr jest silnie zabrudzony, należy go wyczyścić lub wymienić. (patrz opis na stronie PL-15)</li> </ul>
Monitor czystości powietrza regularnie zmienia kolor.	<ul style="list-style-type: none"> <li>Monitor czystości powietrza automatycznie zmienia kolor, jeśli czujnik kurzu (regulacja czułości) i czujnik zapachu* wykryją zanieczyszczenia. Jeśli niepokoisz się zmianami koloru, możesz zmienić czułość czujników. (patrz opis na stronie PL-11, PL-12) (* KC-G60EU/KC-G50EU)</li> </ul>
Występuje rozbieżność między wskazaniami czujnika wilgotności urządzenia i innym higrometrem w pomieszczeniu.	<ul style="list-style-type: none"> <li>Występują różnice poziomu wilgotności w tym samym pomieszczeniu.</li> <li>Czujnik posiada inne parametry pomiarowe.</li> <li>Jeśli czujnik wskazuje pobór mocy w watach lub temperaturę, przełącz tryb wyświetlania naciskając przycisk DISPLAY SELECT. (patrz opis na stronie PL-10)</li> </ul>
Sygnalizacja PM2.5 nie odpowiada prognozie pogody lub innym lokalnym danym stężenia pyłów PM2.5.	<ul style="list-style-type: none"> <li>Ze względu na warunki zewnętrzne i wewnątrz pomieszczenia oraz otoczenie budynku (natężenie ruchu drogowego w pobliżu, liczba sklepów w budynku itp.) wskazania czujników mogą różnić się od lokalnych danych o stężeniu pyłów PM2.5.</li> </ul>
Pulsuje wskaźnik „C”	<ul style="list-style-type: none"> <li>Pomieszczenie jest dogodne do przetrwania drobnoustrojów z powodu niskiej temperatury w pomieszczeniu. W przypadku korzystania z urządzeń grzejnych zalecamy wyregulowanie temperatury. (patrz opis na stronie PL-9)</li> <li>Temperatura i poziom wilgotności w pomieszczeniu są wysokie. Zalecamy napicie się wody lub obniżenie temperatury w pomieszczeniu. (patrz opis na stronie PL-10)</li> </ul>

## SYGNALIZACJA BŁĘDÓW

W przypadku ponownego wystąpienia błędu, prosimy o kontakt z autoryzowanym serwisem firmy Sharp.

WSKAZANIE CYFROWE	ROZWIĄZANIE
	Upewnij się, że filtr nawilżający i pojemnik nawilżacza są prawidłowo zainstalowane, a następnie włącz ponownie zasilanie urządzenia.
	Odłącz oczyszczacz od sieci, odczekaj minutę i włącz go ponownie.



# DANE TECHNICZNE

Model		KC-G60EU			KC-G50EU			KC-G40EU		
Zasilanie		220-240 V, 50/60 Hz								
Ustawienie prędkości wentylatora		MAX	MED	LOW	MAX	MED	LOW	MAX	MED	LOW
Tryb OCZYSZ- CZANIA	Prędkość wentylatora (m <sup>3</sup> /h)	408	240	72	306	180	60	240	120	60
	Moc znamionowa (W)	72	38	5,0	53	26	5,0	31	12	5,0
	Poziom szumów (dBA)	53	48	24	52	47	19	46	40	19
Tryb OCZYSZ- CZANIA I NAWILŻA- NIA	Prędkość wentylatora (m <sup>3</sup> /h)	342	240	72	240	120	60	210	120	60
	Moc znamionowa (W)	55	40	6,5	33	14	6,5	24	14	6,5
	Poziom szumów (dBA)	49	48	24	46	40	20	43	40	20
	Nawilżanie (ml/h)* <sup>1</sup>	630	470	200	450	300	150	400	300	150
Zalecana powierzchnia pomieszczenia (m <sup>2</sup> )* <sup>2</sup>		~50			~38			~28		
Zalecana powierzchnia pomieszczenia, w którym można uzyskać wysoką koncentrację jonów Plasmacluster (m <sup>2</sup> )* <sup>3</sup>		~35			~28			~21		
Pojemność zbiornika na wodę (l)		3,0			2,5			2,5		
Czujniki		Kurzu (regulacja czułości)/zapachu/natężenia światła/temperatury i wilgotności/ruchu						Kurzu (regulacja czułości)/natężenia światła/temperatury i wilgotności		
Długość kabla zasilającego (m)		2,0								
Wymiary (mm)		370 (szer.) × 293 (gł.) × 660 (wys.)			345 (szer.) × 262 (gł.) × 631 (wys.)			345 (szer.) × 262 (gł.) × 631 (wys.)		
Ciężar (kg)		10,5			9,2			9,2		

\*1 • Stopień nawilżenia zmienia się w zależności od temperatury zewnętrznej i wewnętrznej oraz wilgotności.

Stopień nawilżenia wzrasta wraz ze wzrostem temperatury lub spadkiem wilgotności.

Stopień nawilżenia maleje wraz ze spadkiem temperatury lub wzrostem wilgotności.

• Warunki pomiaru: 20°C, 30% wilgotności (JEM1426)

\*2 • Podana zalecana powierzchnia pomieszczenia dotyczy przypadku, gdy wentylator pracuje z maksymalną szybkością.

• Zalecana powierzchnia pomieszczenia oznacza przestrzeń, z której określoną ilość cząstek kurzu można usunąć w ciągu 30 minut.

\*3 • Powierzchnia pomieszczenia, w którym można zmierzyć stężenie wyemitowanych do otoczenia jonów w liczbie ok. 7000 jonów na centymetr sześcienny, w pobliżu środka pomieszczenia, gdy wentylator pracuje ze średnią prędkością (MED), a urządzenie główne zostało zainstalowane w pobliżu ściany na wysokości ok. 1,2 m od podłogi.

## Pobór mocy w trybie czuwania

Jeśli urządzenie jest podłączone do sieci elektrycznej, pobiera w trybie czuwania ok. 1,2 W w celu zasilania układów elektronicznych.

Żeby zapobiec zbędnemu zużyciu energii, należy odłączyć urządzenie od sieci elektrycznej, jeśli nie jest używane.



Uwaga: Państwa produkt jest oznaczony tym symbolem. Oznacza on, że zużytych urządzeń elektrycznych i elektronicznych nie można łączyć ze zwykłymi odpadami z gospodarstw domowych. Dla tych produktów istnieje oddzielny system zbiórki odpadów.

## A. Informacje dla użytkowników (prywatnych gospodarstw domowych) dotyczące usuwania odpadów

### 1. W krajach Unii Europejskiej

ZUŻYTEGO URZĄDZENIA NIE WOLNO USUWAĆ RAZEM ZE ZWYKŁYMI ODPADAMI, ANI WRZUCAĆ DO ŹRÓDŁA OGNI!

Zużyte urządzenia elektryczne lub elektroniczne należy zawsze zbierać ODDZIELNIE, zgodnie z lokalnymi przepisami.

Oddzielna zbiórka odpadów promuje przyjazne dla środowiska przetwarzanie odpadów, recykling materiałów i zminimalizowanie ilości odpadów. NIEPRAWIDŁOWE USUWANIE ODPADÓW może stanowić zagrożenie dla środowiska i ludzkiego zdrowia ze względu na pewne substancje! Zwróć ZUŻYTE URZĄDZENIE do lokalnego, zazwyczaj komunalnego, najbliższego punktu zbiórki odpadów.

W przypadku wątpliwości dotyczących prawidłowego sposobu usunięcia zużytego urządzenia, należy skontaktować się z władzami lokalnymi lub sprzedawcą produktu.

**DOTYCZY WYŁĄCZNIE UŻYTKOWNIKÓW W KRAJACH UNII EUROPEJSKIEJ I NIEKTÓRYCH INNYCH KRAJACH, NA PRZYKŁAD W NORWEGII I SZWAJCARII:** Jesteście Państwo prawnie zobowiązani do uczestniczenia w oddzielnej zbiórce odpadów.

Przypomina o tym powyższy symbol umieszczany na urządzeniach elektrycznych i elektronicznych (lub na opakowaniach)

Użytkownicy z PRYWATNYCH GOSPODARSTW DOMOWYCH zobowiązani są korzystać z istniejących punktów zbiórki zużytych urządzeń. Zwrot produktu jest bezpłatny.

W przypadku gdy produkt używany jest do CELÓW BIZNESOWYCH należy skontaktować z autoryzowanym sprzedawcą firmy SHARP, który poinformuje o możliwości zwrotu wyrobu. Być może będą Państwo musieli ponieść koszty zwrotu. Produkty niewielkich rozmiarów (i w małych ilościach) można zwrócić do lokalnych punktów zbiórki odpadów. W Hiszpanii: W celu usunięcia zużytego produktu prosimy o skontaktowanie się z wyznaczonym punktem systemu zbiórki odpadów lub władzami lokalnymi.

### 2. Kraje pozaunijne

W celu uzyskania szczegółowych informacji na temat prawidłowej metody pozbycia się zużytych baterii, prosimy o kontakt z władzami lokalnymi.

W Szwajcarii: Zużyte urządzenia elektryczne lub elektroniczne można bezpłatnie zwracać do sprzedawcy, nawet jeśli nie zostanie zakupiony nowy produkt. Szczegóły na temat punktów zbiórki odpadów są wymienione na stronie: [www.swico.ch](http://www.swico.ch) lub [www.sens.ch](http://www.sens.ch).

## B. Informacje dla użytkowników biznesowych dotyczące usuwania odpadów

### 1. W krajach Unii Europejskiej

W przypadku gdy produkt używany jest do celów biznesowych i zamierzają go Państwo usunąć:

Należy skontaktować z autoryzowanym sprzedawcą firmy SHARP, który poinformuje o możliwości zwrotu wyrobu. Być może będą Państwo musieli ponieść koszty zwrotu i recyklingu produktu. Produkty niewielkich rozmiarów (i w małych ilościach) można zwrócić do lokalnych punktów zbiórki odpadów.

W Hiszpanii: W celu usunięcia zużytego produktu prosimy o skontaktowanie się z wyznaczonym punktem systemu zbiórki odpadów lub władzami lokalnymi.

### 2. Kraje pozaunijne

W celu uzyskania szczegółowych informacji na temat prawidłowej metody pozbycia się zużytego urządzenia, prosimy o kontakt z władzami lokalnymi.



**Service  
& Support**

Visit our website:  
[www.sharphomeappliances.com](http://www.sharphomeappliances.com)

Or contact us:



Printed in China

TINS-B083KKRZ 17K – ①

Production control code

