

# SHARP®

## KC-A60EU

## KC-A50EU

## KC-A40EU



High-Density 7000\*

Device of this mark is a trademark of Sharp Corporation.  
Plasmacluster is a registered trademark or a trademark of Sharp Corporation.

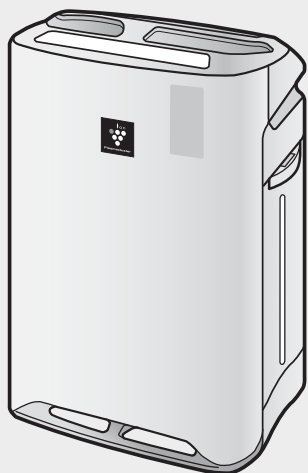

Free standing type  
Freistehendes Modell

Modèle sur pied

Vrijstaand type

Typ wolnostojący

Tipo autónomo

Напольный очиститель воздуха

Жеке дара тұратын түрі

# SHARP

SHARP CORPORATION  
OSAKA, JAPAN

**AIR PURIFIER**  
with Humidifying Function  
**OPERATION MANUAL**

**LUFTREINIGER**  
mit Luftbefeuchtungsfunktion  
**BEDIENUNGSANLEITUNG**

Purificateur d'air avec fonction  
d'humidification  
**MANUEL D'UTILISATION**

**LUCHTREINIGER**  
met bevochtigingsfunctie  
**BEDIENINGSHANDLEIDING**

**OCZYSZCZASZ POWIETRZA**  
z funkcją Nawilżania  
**INSTRUKCJA OBSŁUGI**

**PURIFICADOR DE AR**  
com Função Humidificadora  
**MANUAL DE INSTRUÇÕES**

**Воздухоочиститель с**  
функцией увлажнения  
**РУКОВОДСТВО ПО ЭКСПЛУАТАЦИИ**

**Ылғалдандыру функциясы**  
**бар АУА ТАЗАРТҚЫШ**  
**ПАЙДАЛАНУ НҰСҚАУЛЫҒЫ**

\* The number in this technology mark indicates an approximate number of ions supplied into air of 1 cm<sup>3</sup>, which is measured around the center of a room with the "high-density plasmacluster 7000" applicable floor area (at 1.2 m height above the floor) at the medium wind volume in humidifying & air purifying mode, or in air purifying mode, when a humidifier/air purifier or an air purifier using the high-density plasmacluster ion evolving device is placed close to a wall. This product is equipped with a device corresponding to this capacity.

## Przeczytaj przed korzystaniem ze swojego nowozakupionego oczyszczacza powietrza

Oczyszczacz powietrza pobiera powietrze z pomieszczenia poprzez wlot powietrza, które następnie przechodzi przez filtr wstępny powietrza, zmywalny filtr dezodoryzujący i filtr HEPA znajdujące się wewnątrz urządzenia, a następnie jest wydmuchiwane przez wylot powietrza. Filtr HEPA może usunąć do 99,97% cząsteczek kurzu, które przechodzą przez filtr, o wielkości od 0,3 mikrona, i pomagają absorbować zapachy. Zmywalny filtr dezodoryzujący stopniowo absorbuje zapachy, które przechodzą przez filtr.

Niektóre z zapachów przechwyconych przez filtr mogą z czasem rozkładać się, powodując dodatkowe zapachy. W zależności od środowiska, w którym wykorzystywane jest urządzenie, w szczególności kiedy produkt jest używany w środowiskach skrajnych (dużo bardziej nieprzyjazznych niż przeciętny dom mieszkalny), zapach ten może stać się w krótkim czasie silniejszy niż oczekiwano. Jeśli zapach utrzymuje się, należy wymienić filtry.

### UWAGA

- Oczyszczacz powietrza został zaprojektowany do usuwania zawieszonych w powietrzu pyłów i cząsteczek zapachów, ale nie gazów szkodliwych (na przykład tlenku węgla zawartego w dymie papierosowym). Jeśli źródło zapachu nie zostanie usunięte, oczyszczacz powietrza może nie być w stanie usunąć zapachu.

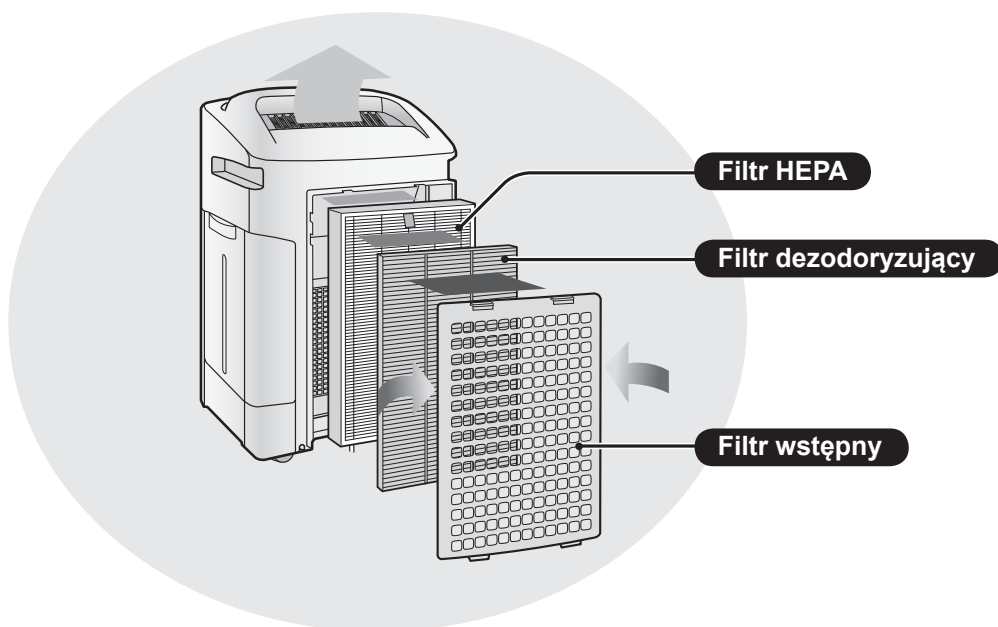

(Na ilustracji przedstawiono „KC-A60EU”.)

## FUNKCJE

**Unikalna kombinacja technologii uzdatniania powietrza**  
**Potrójny system filtracji + generator jonów Plasmacluster + nawilżacz**

### **WYŁAPUJE KURZ\***

Zmywalny filtr wstępny wyłapuje kurz i inne duże lotne cząsteczki.

### **OGRANICZA ZAPACHY**

Zmywalny filtr dezodoryzujący absorbuje wiele zapachów obecnych powszechnie w gospodarstwach domowych

### **OGRANICZA OBECNOŚĆ PYŁKÓW I PLEŚNI\***

Filtr HEPA zatrzymuje 99,97% cząsteczek o rozmiarze od 0,3 mikrona.

### **ODŚWIEŻA**

Technologia Plasmacluster uzdatnia powietrze podobnie jak robi to natura, emitując do środowiska zbilansowany strumień dodatnich i ujemnych jonów.

### **NAWILŻA**

Działa do 10 godzin na jednym napełnieniu.\*\*

\* Gdy powietrze jest pobierane przez system filtrów.

\*\* Wielkość pomieszczenia:

do 48 m<sup>2</sup> (KC-A60EU)

do 38 m<sup>2</sup> (KC-A50EU)

do 26 m<sup>2</sup> (KC-A40EU)

Zastosowane czujniki monitorują w sposób ciągły jakość powietrza w pomieszczeniu i automatycznie regulują parametry pracy w oparciu o zebrane dane czystości i wilgotności powietrza.

## SPIS TREŚCI

### **WAŻNE INSTRUKCJE DOTYCZĄCE BEZPIECZEŃSTWA** ..... P-2

- OSTRZEŻENIE
- OSTRZEŻENIA DOTYCZĄCE OBSŁUGI
- WSKAZÓWKI DOTYCZĄCE INSTALACJI
- WSKAZÓWKI DOTYCZĄCE OBSŁUGI FILTRÓW

### **NAZWY CZĘŚCI** ..... P-4

- PRZÓD / TYŁ
- WYŚWIETLACZ JEDNOSTKI GŁÓWNEJ
- SCHEMAT POGLĄDOWY

### **PRZYGOTOWANIA** ..... P-6

- INSTALACJA FILTRA
- UZUPEŁNIANIE ZBIORNIKA WODY

### **OBSŁUGA** ..... P-8

- OCZYSZCZANIE I NAWILŻANIE POWIETRZA
- OCZYSZCZANIE POWIETRZA
- STRUMIEŃ CZYSTYCH JONÓW
- PRĘDKOŚĆ WENTYLATORA
- WŁ./WYL. FUNKCJI PLASMACLUSTER

### **PRZYPADNE FUNKCJE** ..... P-10

- STEROWANIE PODŚWIETLENIEM
- BLOKADA RODZICIELSKA
- USTAWIENIE BRZĘCZYKA
- REGULACJA CZUŁOŚCI CZUJNIKÓW

### **CZYSZCZENIE I KONSERWACJA** ..... P-11

- WSKAŹNIK FILTRA
- WSKAŹNIK OBSŁUGI
- DEINSTALACJA NAWILŻACZA
- ZBIORNIK WODY
- FILTR NAWILŻAJĄCY
- POJEMNIK NAWILŻACZA I POKRYWA
- PANEL TYLNY
- FILTR DEZODORYZUJĄCY
- JEDNOSTKA
- WYMIANA FILTRA

### **ROZWIĄZYWANIE PROBLEMÓW** ..... P-16

### **SPECYFIKACJE** ..... P-19

Dziękujemy za zakup tego oczyszczacza powietrza firmy SHARP. Prosimy o dokładne zapoznanie się z niniejszą instrukcją przed przystąpieniem do korzystania z oczyszczacza powietrza.

Po przeczytaniu, należy przechowywać tę instrukcję w dostępnym miejscu do wykorzystania w przyszłości.

# WAŻNE INSTRUKCJE DOTYCZĄCE BEZPIECZEŃSTWA

**Podczas korzystania z wszelkich urządzeń elektrycznych należy przestrzegać podstawowych środków bezpieczeństwa, w tym następujących:**

**OSTRZEŻENIE** – Aby ograniczyć ryzyko wystąpienia porażenia elektrycznego, powstania pożaru lub zranienia osób należy:

- Zapoznać się z instrukcją przed korzystaniem z urządzenia.
- Korzystać wyłącznie z gniazd elektrycznych o napięciu 220~240 V.
- **Nie należy korzystać z urządzenia, jeśli kabel zasilający lub wtyczka jest uszkodzona, lub połączenie z gniazdem elektrycznym jest poluzowane.**
- Okresowo należy czyścić wtyczkę z kurzu.
- **Nie wolno wkładać palców ani ciał obcych do wlotu lub wylotu powietrza.**
- **Podczas wyjmowania wtyczki elektrycznej należy zawsze trzymać za wtyczkę, a nie za kabel.** Niestosowanie się do powyższych zaleceń może skutkować wystąpieniem zwarcia.
- Nie należy doprowadzić do uszkodzenia kabla zasilającego przez nóżki urządzenia podczas jego przenoszenia. (Może to spowodować porażenie elektryczne, powstanie nadmiernego ciepła lub pożar.)
- **Nie wolno wyjmować wtyczki z gniazda elektrycznego mokrymi rękoma.**
- **Nie wolno wykorzystywać tego urządzenia w pobliżu urządzeń zasilanych gazem ziemnym lub kominków.**
- Podczas uzupełniania zbiornika wody, czyszczenia urządzenia, lub kiedy urządzenie nie jest używane, należy odłączyć urządzenie od sieci energetycznej. Niestosowanie się do powyższych zaleceń może skutkować wystąpieniem zwarcia.
- **Jeśli kabel zasilający ulegnie uszkodzeniu, musi zostać wymieniony przez producenta, jego agenta serwisowego, autoryzowane Centrum serwisowe firmy Sharp lub równoważnie wykwalifikowaną osobę, dla uniknięcia związanych z tym uszkodzeniem zagrożeń.**
- Tylko autoryzowane Centrum Serwisowe firmy Sharp może naprawiać to urządzenie. W przypadku jakichkolwiek problemów, konieczności wykonania regulacji lub napraw należy skontaktować się z najbliższym Centrum serwisowym.
- Nie należy używać urządzenia w miejscach, gdzie wykorzystywane są insektycydy w aerozolu, lub w pomieszczeniach, w których znajdują się osady olejów, kadzidła, w których mogą występować iskry z zapalonych papierosów, opary chemiczne w powietrzu, lub w miejscach w których urządzenie może ulec zamoknięciu, takich jak łazienki.
- Należy zachować ostrożność podczas czyszczenia urządzenia. Silne środki korozyjne mogą zniszczyć zewnętrzne części urządzenia.
- Podczas przenoszenia urządzenia należy najpierw zdemontować zbiornik wody i pojemnik nawilżacza, i trzymać urządzenie za rączki znajdujące się po obu jego stronach.
- Nie wolno pić wody ze zbiornika wody i pojemnika nawilżacza.
- Należy codziennie zmieniać wodę w zbiorniku wody wykorzystując świeżą wodę z kranu, i regularnie czyścić zbiornik wody i pojemnik nawilżacza. (Patrz strony P-12 i P-13). Kiedy urządzenie nie jest wykorzystywane należy wylać wodę ze zbiornika wody i pojemnika nawilżacza. Pozostawienie wody w zbiorniku wody i/lub pojemniku nawilżacza może skutkować powstawaniem pleśni, bakterii, i nieprzyjemnych zapachów. W rzadkich przypadkach bakterie te mogą być szkodliwe dla zdrowia.
- Urządzenie to nie jest przeznaczone do użycia przez osoby (w tym dzieci) o ograniczonych zdolnościach fizycznych, sensorycznych i umysłowych, lub osoby nieposiadające odpowiedniego doświadczenia i wiedzy, chyba, że pozostają one pod nadzorem i uzyskują odpowiednie instrukcje w zakresie obsługi urządzenia od osoby odpowiedzialnej za ich bezpieczeństwo.

Dzieci powinny pozostawać pod nadzorem aby upewnić się, że nie wykorzystują urządzenia w charakterze zabawki.

**UWAGA** – Zakłócenia sprzętu radiowo-telewizyjnego

W przypadku gdy ten oczyszczacz powietrza generuje zakłócenia działania sprzętu radiowo-telewizyjnego należy spróbować załagodzić występowaniu zakłóceń za pomocą jednego z poniższych sposobów:

- Obrócić lub przestawić antenę odbiorczą.
- Zwiększyć odległość pomiędzy urządzeniem a odbiornikiem radiowym/telewizyjnym.
- Podłączyć urządzenie do innego obwodu elektrycznego niż ten, do którego podłączony jest odbiornik.
- Skontaktować się ze sprzedawcą lub doświadczonym technikiem radiowo-telewizyjnym w celu uzyskania pomocy.

## OSTRZEŻENIA DOTYCZĄCE OBSŁUGI

- Nie należy blokować wlotu ani wylotu powietrza.
- Nie należy używać urządzenia w pobliżu ani na gorących przedmiotach, takich jak piekarniki lub grzejniki, ani w miejscach, w których może mieć ono kontakt z parą.
- Należy zawsze używać urządzenia w pozycji pionowej, skierowanej ku górze.
- **Podczas przenoszenia należy trzymać urządzenie za oba uchwyty znajdujące się po obu jego stronach. Nie należy przenosić urządzenia podczas jego pracy.**
- Nie należy przenosić ani zmieniać pozycji urządzenia ciągnąc je za nóżki.
- W przypadku podłóg takich jak maty tatami, łatwo niszczących się podłóg czy grubo tkanych dywanów należy podczas przenoszenia urządzenia podnieść je.
- Podczas przenoszenia urządzenia z użyciem nóżek należy przesuwając je powoli w kierunku poziomym.
- Podczas przenoszenia urządzenia należy zatrzymać jego pracę i zdemontować zbiornik wody i pojemnik nawilżacza trzymając urządzenie za boczny uchwyt.
- Podczas wyjmowania zbiornika wody należy uważać na palce.
- **Nie wolno używać urządzenia bez poprawnie zainstalowanych filtrów, zbiornika wody i pojemnika nawilżacza.**
- **Nie wolno myć ani ponownie wykorzystywać filtra HEPA.**  
Nie tylko nie zwiększa to wydajności filtra, ale może spowodować porażenie elektryczne lub awarię urządzenia.
- **Do czyszczenia zewnętrznych części urządzenia należy używać wyłącznie miękkiej szmatki.**  
Nie wolno używać płynów lotnych i/lub detergentów.  
W przeciwnym razie powierzchnia urządzenia może ulec uszkodzeniu lub spękananiu.  
Dodatkowo może to wywołać awarię czujników.
- **Częstotliwość wymaganych czynności konserwacyjnych (odkamieniania) zależy od twardości i stopnia zanieczyszczenia wykorzystywanej wody; im twardsza jest woda, tym częściej należy przeprowadzać odkamienianie.**
- Należy utrzymywać urządzenie z dala od wody.

## WSKAZÓWKI DOTYCZĄCE INSTALACJI

- **Podczas wykorzystywania urządzenia należy umieścić je co najmniej 2 m od urządzeń wykorzystujących fale elektromagnetyczne, takich jak telewizory czy odbiorniki radiowe, aby uniknąć zakłóceń elektrycznych.**
- **Należy unikać miejsc w których czujniki są wystawione na bezpośrednie działanie wiatru.**  
W przeciwnym wypadku urządzenie może nie działać poprawnie.
- **Należy unikać miejsc, w których meble, tkaniny lub inne elementy mogą wejść w kontakt z wlotem/wylotem powietrza, a tym samym zablokować jego pobieranie lub wydmuchiwanie.**
- **Należy unikać miejsc, w których może występować skraplanie pary wodnej lub mogą występować znaczne zmiany temperatur. Odpowiednie warunki to temperatura w zakresie 5 – 35 °C.**
- **Należy umieścić urządzenie na stabilnej powierzchni z zapewnieniem odpowiedniej cyrkulacji powietrza.**  
W przypadku umieszczenia urządzenia na grubym dywanie może ono lekko wibrować.  
Należy umieścić urządzenie na równej powierzchni, aby zapobiec wyciekowi wody ze zbiornika wody i/lub pojemnika nawilżacza.
- **Należy unikać miejsc, w których powstaje tłusty lub oleisty dym.**  
Skutkiem tego mogą być pęknięcia powierzchni urządzenia, lub awaria czujników.
- **Należy umieścić urządzenie około 30 cm od ściany, aby zapewnić odpowiedni przepływ powietrza.**  
Ściana znajdująca się bezpośrednio za wylotem powietrza może stać się z czasem zabrudzona. Podczas używania urządzenia przez długi czas w jednym miejscu należy okresowo czyścić ścianę i chronić ją za pomocą arkusza folii itp., aby zapobiegać jej zabrudzeniu.

## WSKAZÓWKI DOTYCZĄCE OBSŁUGI FILTRÓW

- Należy stosować się do wskazówek zawartych w niniejszej instrukcji, aby poprawnie czyścić i konserwować filtry.

# NAZWY CZĘŚCI

## PRZÓD / TYŁ

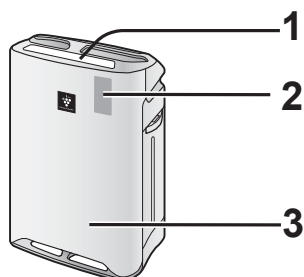

1	<b>Wyświetlacz jednostki głównej</b> (Patrz strona P-5)
2	<b>Monitor przedni</b>
3	<b>Jednostka główna</b>

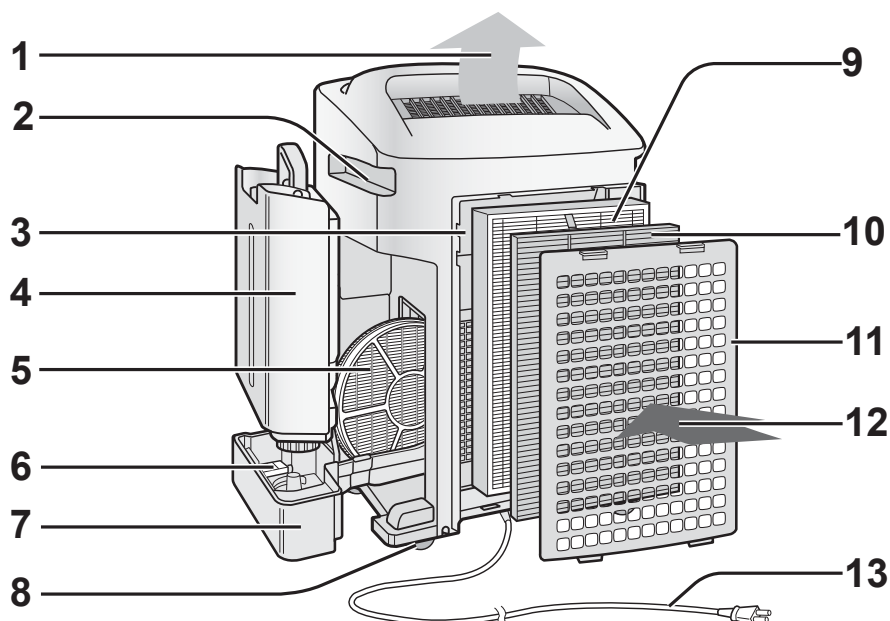

(Kształt wtyczki zależy od kraju.)

1	<b>Wylot powietrza</b>	6	<b>Pływak</b>
2	<b>Uchwyt (2 lokalizacje)</b>	7	<b>Pojemnik nawilzacza</b>
3	<b>Czujnik (wewnętrzny)</b> • Czujnik kurzu • Czujnik temperatury/wilgotności • Czujnik zapachów (TYLKO KC-A60EA•KC-A50EA)	8	<b>Nóżka (4 lokalizacje)</b>
		9	<b>Filtr HEPA (biały)</b>
		10	<b>Filtr dezodoryzujący (czarny)</b>
4	<b>Zbiornik wody</b>	11	<b>Panel tylny (filtr wstępny)</b>
5	<b>Filtr nawilżający</b>	12	<b>Wlot powietrza</b>
		13	<b>Kabel zasilający / wtyczka</b>

## ZAŁĄCZONE

- Instrukcja obsługi
- Stopka  x4

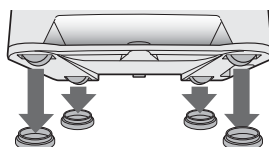

## WYŚWIETLACZ JEDNOSTKI GŁÓWNEJ

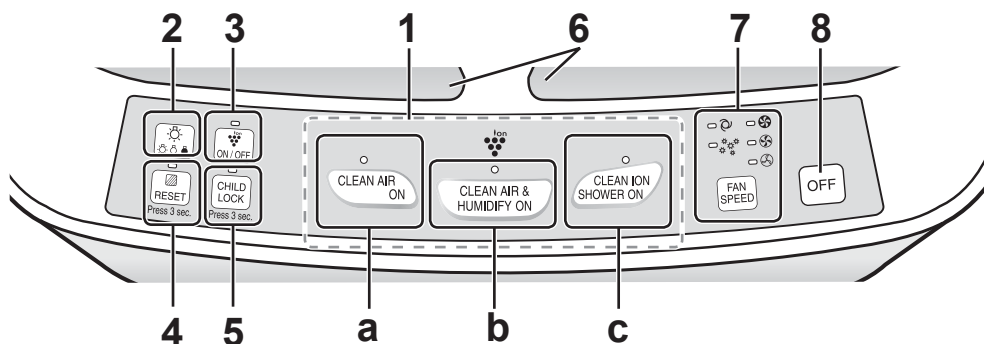

1	<b>Przycisk WŁĄCZNIKA</b>	
a	<b>Przycisk trybu CLEAN AIR (OCZYSZCZANIA POWIETRZA) / KONTROLKA (zielona)</b>	
b	<b>Przycisk trybu CLEAN AIR &amp; HUMIDIFY (OCZYSZCZANIA I NAWILŻANIA POWIETRZA) / KONTROLKA (zielona)</b>	
c	<b>Przycisk trybu CLEAN ION SHOWER (STRUMIENIA CZYSTYCH JONÓW) / KONTROLKA (zielona)</b>	
2	<b>Przycisk STEROWANIA OŚWIETLENIEM</b>	5 <b>Przycisk CHILD LOCK (BLOKADY RODZICIELSKIEJ)/KONTROLKA (zielona)</b>
3	<b>Przycisk WŁ./WYŁ. generatora jonów Plasmacluster / KONTROLKA (zielona)</b>	6 <b>Znak Plasmacluster</b>
4	<b>Przycisk RESETOWANIA FILTRÓW / KONTROLKA (czerwona)</b>	7 <b>Przycisk FAN SPEED (PRĘDKOŚCI WENTYLATORA) / KONTROLKA (zielona)</b>
		8 <b>Przycisk WYŁĄCZNIKA</b>

## SCHEMAT POGLĄDOWY

### Monitor wilgotności

Wskazuje przybliżony poziom wilgotności w pomieszczeniu. Ustawienie wilgotności nie może być regulowane.

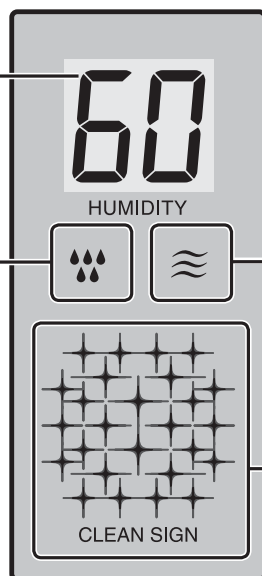

### Monitor zapachu\*

Wskazuje intensywność zapachu w pomieszczeniu za pomocą 3 poziomów koloru.

zeleny czerwony  
Słaby Silny

\* TYLKO KC-A60EU, KC-A50EU

### Kontrolka nawilżania

**zielona**..... Nawilżanie WŁĄCZONE  
**wyłączona**..... Nawilżanie WYŁĄCZONE  
**czerwona** ..... Należy uzupełnić wodę (miga)

### Monitor kurzu

Wskazuje czystość powietrza w pomieszczeniu za pomocą 5 poziomów koloru.

Czyste **zielony**  
  
Zanieczyszczone **czerwony**



## INSTALACJA FILTRA

1

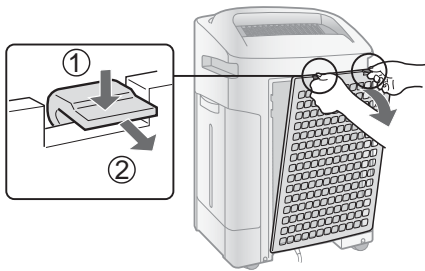

Należy zdemontować panel tylny.

2

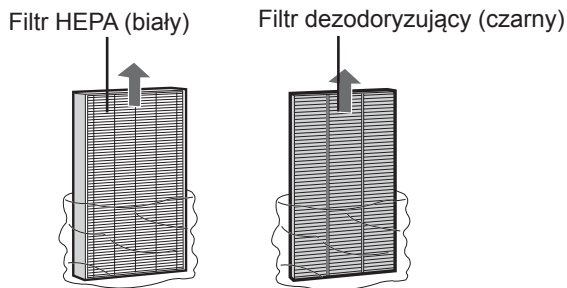

Należy wyjąć filtry z torebki plastikowej.

3

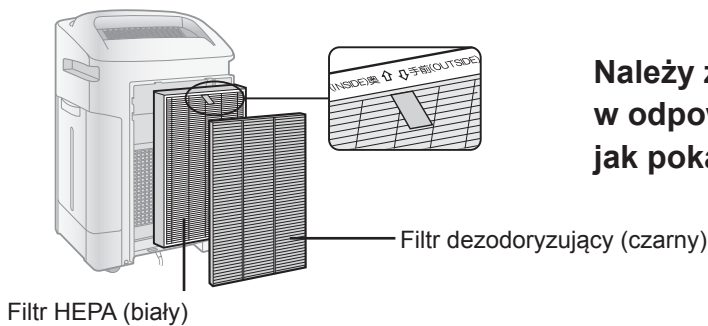

Należy zainstalować filtry w odpowiedniej kolejności, tak jak pokazano.

4

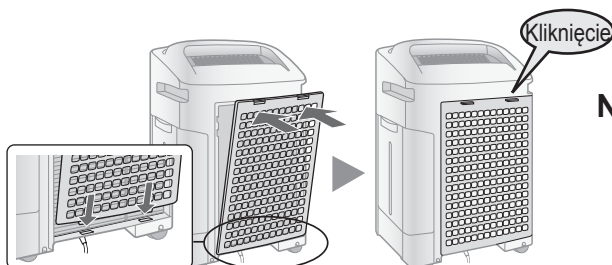

Należy zainstalować panel tylny.

5

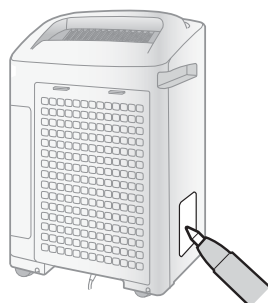

Należy wpisać datę rozpoczęcia użytkowania na etykiecie z datą.



## UZUPEŁNIANIE ZBIORNIKA WODY

Podczas używania trybu oczyszczania i nawilżania powietrza lub trybu strumienia czystych jonów.

1

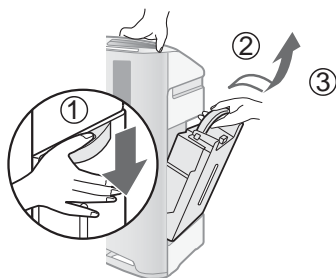

Należy zdemontować zbiornik wody.

2

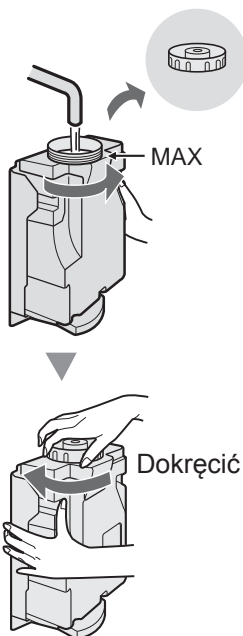

Należy napełnić zbiornik wody wodą z kranu.

### OSTRZEŻENIE

- Należy upewnić się, że nie nastąpił wyciek wody.
- Należy wytrzeć nadmiar wody z zewnętrznej strony zbiornika wody.
- Podczas przenoszenia zbiornika wody należy trzymać go oburącz w taki sposób, aby otwarta część zbiornika wody była skierowana ku górze.

3

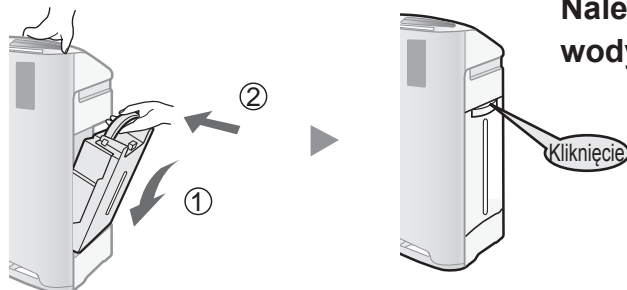

Należy zainstalować zbiornik wody.

### OSTRZEŻENIE

- Nie należy wystawiać urządzenia na działanie wody. W przeciwnym wypadku może dojść do zwarcia i/lub porażenia prądem elektrycznym.
- Nie należy używać gorącej wody (40 °C), środków chemicznych, substancji aromatycznych, brudnej wody, ani innych szkodliwych substancji, w przeciwnym wypadku może dojść do deformacji i/lub awarii.
- Należy używać tylko świeżej wody z kranu. Użycie wody z innych źródeł może przyspieszać rozwój pleśni, grzybów i/lub bakterii.

## OCZYSZCZANIE I NAWILŻANIE POWIETRZA

Stosowane do szybkiego oczyszczenia powietrza, ograniczenia zapachów i nawilżenia powietrza.

### URUCHOMIENIE



- Należy wybrać żądaną prędkość wentylatora. (Patrz strona. P-9)
- Jeśli kabel zasilający urządzenia nie został odłączony od sieci energetycznej, urządzenie rozpoczyna pracę w trybie, w którym znajdowało się poprzednio.

### UWAGA

- Należy uzupełnić zbiornik wody. (Patrz strona. P-7)
- Jeśli zbiornik wody jest pusty, urządzenie pracuje w trybie „OCZYSZCZANIA POWIETRZA” a wskaźnik  miga (na czerwono).

### ZATRZYMANIE



#### Informacje o automatycznym nawilżaniu

Czujniki temperatury/wilgotności automatycznie wykrywają i regulują poziom wilgotności odpowiednio do zmian temperatury w pomieszczeniu. W zależności od rozmiaru i wilgotności pomieszczenia, wilgotność może nie osiągnąć 55~65 %. W takich przypadkach zaleca się użycie trybu OCZYSZCZANIA I NAWILŻANIA POWIETRZA/MAKSYMALNEGO.

Temperatura	Wilgotność
~18 °C	65 %
18 °C~24 °C	60 %
24 °C~	55 %

## OCZYSZCZANIE POWIETRZA

Wykorzystywane, jeśli nie jest wymagane dodatkowe nawilżanie.

### URUCHOMIENIE



- Należy wybrać żądaną prędkość wentylatora. (Patrz strona. P-9)
- Jeśli kabel zasilający urządzenia nie został odłączony od sieci energetycznej, urządzenie rozpoczyna pracę w trybie, w którym znajdowało się poprzednio.

### ZATRZYMANIE





## STRUMIEŃ CZYSTYCH JONÓW

Uwalnia jony Plasmacluster o wysokim stężeniu i wywołuje silny przepływ powietrza przez 60 minut.

## URUCHOMIENIE



### UWAGA

- Jeśli „generator jonów Plasmacluster ” jest **WYŁĄCZONA**, oznacza to, że nie nastąpi uwolnienie jonów Plasmacluster.
- Po zakończeniu pracy urządzenie powróci do poprzedniego trybu pracy. Podczas tego trybu można dokonać zmiany na inny tryb oraz .

## PRĘDKOŚĆ WENTYLATORA

Pozwala wybrać żądaną prędkość wentylatora.



### UWAGA

**AUTO** 

Prędkość wentylatora jest przełączana automatycznie (pomiędzy WYSOKĄ a NISKĄ) w zależności od ilości zanieczyszczeń w powietrzu. Czujniki wykrywają ilość zanieczyszczeń w powietrzu dla zapewnienia wydajnego oczyszczania.

**PYŁKI**



Urządzenie będzie pracować przy prędkości wysokiej przez 10 minut, a następnie będzie przełączać się pomiędzy prędkością średnią i wysoką.

10 minut: Wysoka prędkość wentylatora
20 minut: Średnia prędkość wentylatora
20 minut: Wysoka prędkość wentylatora

## WŁ./WYŁ. FUNKCJI PLASMACLUSTER

Jeśli funkcja Plasmacluster jest **WYŁĄCZONA**, podświetla się kontrolka i kontrolka Plasmacluster.

**WŁĄCZONA**

**WYŁĄCZONA**

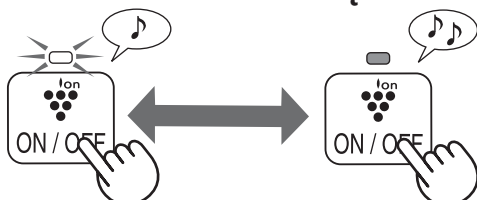





## WSKAŹNIK FILTRA

Kontrolka zaświeci się po około 720 godzinach. (30 dni × 24 godziny = 720 godzin)



Press 3 sec.

co najmniej 3 sekundy

Poniżej znajduje się przypomnienie o konieczności wykonywania czynności konserwacyjnych na wybranych częściach, Po wykonaniu czynności konserwacyjnych należy zresetować wskaźnik filtra. (Patrz strona. P-12)

## WSKAŹNIK OBSŁUGI

- Wskaźnik filtra świeci się.

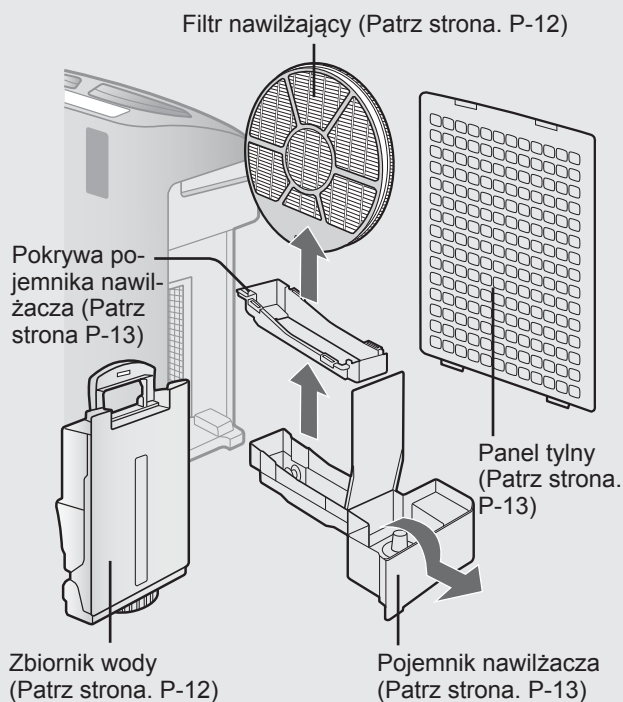

- Zauważalny jest nieprzyjemny zapach z wylotu powietrza.
- Wydajność filtra wydaje się niska i/lub utrzymuje się zapach.

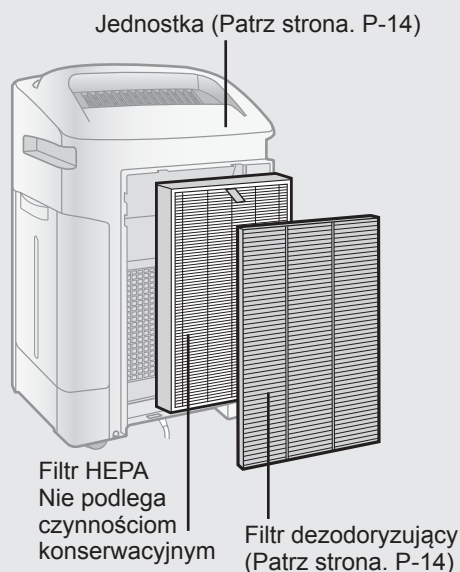

## DEINSTALACJA NAWILŻACZA

Po konserwacji należy dokładnie zamontować odpowiednie części

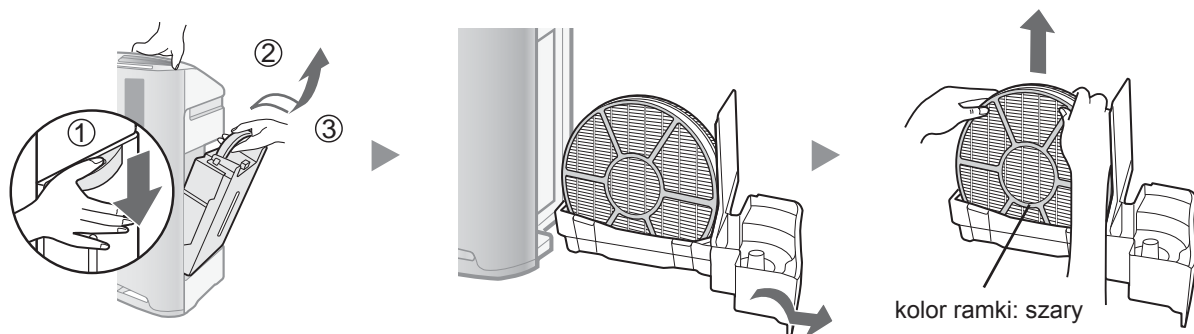



## ZBIORNIK WODY

Należy spłukać wnętrze zbiornika niewielką ilością wody.

### OSTRZEŻENIE

- Nie należy potrząsać zbiornikiem trzymając go za uchwyty do przenoszenia.

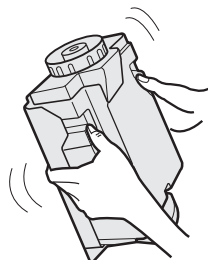

### UWAGA

W przypadku uciążliwych zabrudzeń...

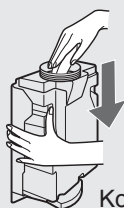

Korek zbiornika

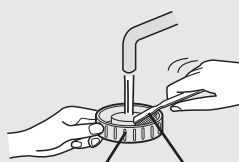

Szczoteczka do zębów

Należy wyczyścić wnętrze zbiornika wody miękką gąbką, a korek zbiornika bawełnianym wacikiem lub szczoteczką do zębów.

## FILTR NAWILŻAJĄCY

Spłukać dużą ilością wody.

### OSTRZEŻENIE

- Nie należy wyjmować filtra nawilżającego z ramki filtra.
- Należy unikać rozlewania wody z pojemnika nawilżacza.

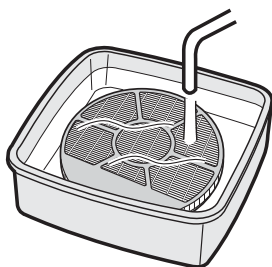

### UWAGA

W przypadku uciążliwych zabrudzeń...

1. Należy zanurzyć w roztworze wody ze środkiem odkamieniającym przez około 30 minut.

**OSTRZEŻENIE** W przypadku stosowania soku z cytryny należy wydłużyć czas zanurzenia.

2. Należy zmyć środek odkamieniający dużą ilością wody.

Roztwór odkamieniający

- Kwasek cytrynowy (dostępny w niektórych drogeriach)
- 100% butelkowany sok cytrynowy bez miąższu.

**<W przypadku stosowania kwasu cytrynowego>**

2 ½ szklanki wody

dobrze wymieszać!



3 łyżeczki do herbaty

**<W przypadku stosowania soku z cytryny>**

3 szklanki wody

dobrze wymieszać!



¼ szklanki

Należy upewnić się, że wyjęto wtyczkę z gniazdka elektrycznego.

## POJEMNIK NAWILŻACZA I POKRYWA

1. Należy zdemontować pokrywę pojemnika nawilżacza.
2. Należy spłukać wnętrze pojemnika nawilżacza i pokrywę pojemnika nawilżacza z użyciem szczoteczki do zębów.

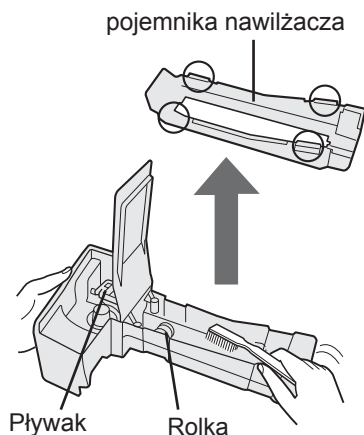

### OSTRZEŻENIE

- Nie należy demontować pływaka ani rolki.
- Jeśli pływak i/lub rolka zostaną zdemontowane. (Patrz strona. P-17)

### UWAGA

#### W przypadku uciążliwych zabrudzeń...

#### POJEMNIK

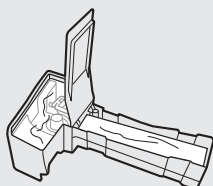

1. Napełnić pojemnik do połowy wodą.
2. Dodać niewielką ilość detergentu kuchennego.
3. Zanurzyć na 30 minut.
4. Spłukać detergent kuchenny czystą wodą.

#### POKRYWA

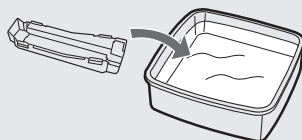

1. Zanurzyć w wodzie z niewielką ilością detergentu kuchennego na około 30 minut.
2. Spłukać detergent kuchenny czystą wodą.

Wyczyścić trudno dostępne części bawełnianym wacikiem lub szczotką do zębów.

### OSTRZEŻENIE

NIE NALEŻY używać detergentów pokazanych na stronie P-14.

W przeciwnym razie może dojść do deformacji, zmatowienia lub spękania (co może doprowadzić do powstawania wycieków)

## PANEL TYLNY

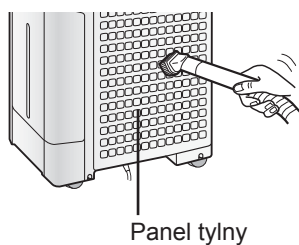

Delikatnie usunąć kurz za pomocą końcówki odkurzacza lub podobnego narzędzia.

### UWAGA

#### W przypadku uciążliwych zabrudzeń...

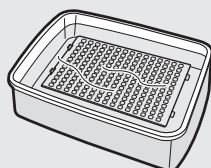

1. Należy zanurzyć w wodzie z detergentem kuchennym przez około 10 minut.

### OSTRZEŻENIE

NIE NALEŻY mocno szorować panelu tylnego.

2. Spłukać detergent kuchenny czystą wodą.
3. Należy całkowicie wysuszyć filtr w dobrze wentylowanym miejscu.

# CZYSZCZENIE I KONSERWACJA

## FILTR DEZODORYZUJĄCY

**MYĆ WYŁĄCZNIE RĘCZNIE!  
NIE SZUSZYĆ W SUSZARKACH DO UBRAŃ!**

1

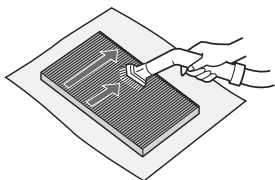

**Usunąć kurz znajdujący się na FILTRZE DEZODORYZUJĄCYM.**

2

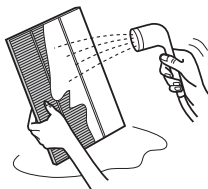

**Splukać FILTR DEZODORYZUJĄCY wodą.**

### OSTRZEŻENIE

- Podczas zmywania filtra po raz pierwszy, spłukiwana woda może barwić się na brązowo. Nie ma to wpływu na wydajność filtra dezodoryzującego.
- Należy unikać zginania i zgniatania filtra podczas jego mycia.

3

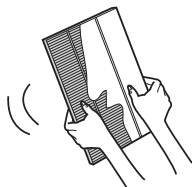

**Należy usunąć tyle wilgoci, ile możliwe.**

4

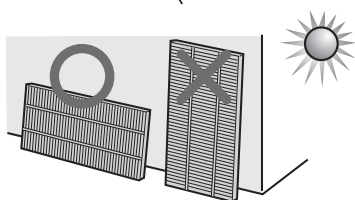

**Należy całkowicie wysuszyć filtr w dobrze wentylowanym miejscu. Jeśli to możliwe, należy suszyć na zewnątrz pomieszczeń.**

(wyschnięcie trwa około 6 godzin)

### OSTRZEŻENIE

- Należy unikać suszenia filtra przy złej pogodzie (tj. podczas deszczu lub niskich temperatur).
- Nie dopuścić do zamarznięcia filtra.
- Jeśli filtr jest suszony wewnątrz pomieszczeń, należy przedsięwziąć odpowiednie środki ostrożności, np. w postaci rozłożonych na podłodze ręczników, aby nie dopuścić do zniszczenia podłogi.

## JEDNOSTKA

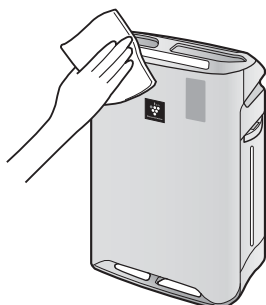

**Należy wytrzeć suchą, miękką szmatką.**

### OSTRZEŻENIE

- **Nie należy używać płynów lotnych**  
Rozpuszczalniki na bazie benzyny, zmywacze do paznokci mogą uszkodzić powierzchnię.
- **Nie należy używać detergentów**  
Składniki detergentów mogą doprowadzić do uszkodzenia urządzenia.



## WYMIANA FILTRA

### Czas wymiany

Długość życia filtra różni się w zależności od środowiska pomieszczenia, wykorzystywania i lokalizacji urządzenia. Jeśli zapylenie lub zapachy utrzymują się, należy wymienić filtr.

(Patrz „Przeczytaj przed korzystaniem ze swojego nowozakupionego oczyszczacza powietrza”)

Poniższe okresy żywotności filtra i okresy wymiany bazują na warunkach, na które składa się wypalanie 5 papierosów dziennie, a moc wyłapywania kurzu/dezodoryzacji jest zmniejszona do połowy w porównaniu z nowym filtrem.

Zaleca się częstsze wymienianie filtrów, jeśli produkt jest używany w warunkach znacznie cięższych niż normalne użytkowanie domowe.

- |                         |                          |
|-------------------------|--------------------------|
| • Filtr HEPA            | Około 10 lat po otwarciu |
| • Filtr dezodoryzujący* | Około 10 lat po otwarciu |
| • Filtr nawilżający     | Około 10 lat po otwarciu |

\* Zmywalny filtr dezodoryzujący może być używany wielokrotnie po umyciu, lub może być wymieniony.

### Model filtra zamiennego

Przed zakupem filtra zamiennego należy skontaktować się ze swoim sprzedawcą.

MODEL OCZYSZCZACZA POWIETRZA	MODEL FILTRA ZAMIENNEGO		
	Filtr HEPA: 1 jednostka	Filtr dezodoryzujący: 1 jednostka	Filtr nawilżający: 1 jednostka
KC-A40EU	FZ-A41HFR	FZ-A41DFR	FZ-A61MFR
KC-A50EU	FZ-A51HFR	FZ-A51DFR	
KC-A60EU	FZ-A61HFR	FZ-A61DFR	

#### UWAGA

Należy użyć etykiety z datą w charakterze przypomnienia o następnej wymianie.

### Utylizacja filtrów

Należy utylizować zużyte filtry zgodnie z miejscowymi przepisami i regulacjami.

Materiał filtra HEPA:

- Filtr: Polipropylen
- Ramka: Poliester

Materiał filtra dezodoryzującego:

- Dezodoryzator: Węgiel aktywowany
- Filtr: Poliester, rayon

Materiał filtra nawilżającego:

- Filtr: Rayon, poliester

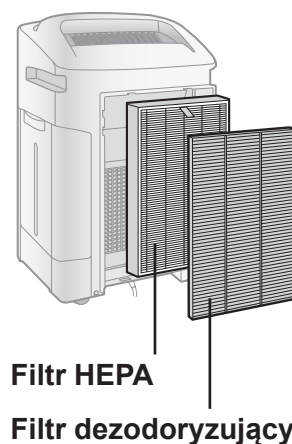
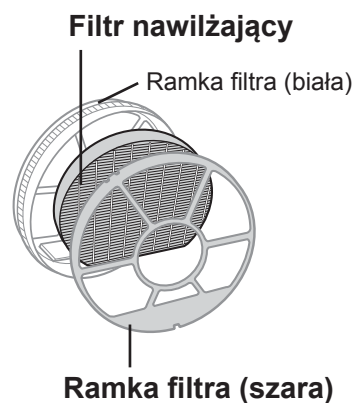

# ROZWIĄZYWANIE PROBLEMÓW

Przed skontaktowaniem się z serwisem zapoznaj się z poniższą tabelą poświęconą rozwiązywaniu problemów, ponieważ problem nie musi oznaczać usterki.

<b>OBJAW</b>	<b>ZALECENIE (brak konieczności naprawy)</b>
<b>Zapachy i dym nie są usuwane.</b>	<ul style="list-style-type: none"><li>• Wyczyść lub wymień filtry, jeśli wydają się mocno zabrudzone. (Patrz strony. P-11, P-12, P-14)</li></ul>
<b>Przedni monitor jest podświetlony na zielono nawet gdy powietrze nie jest czyste.</b>	<ul style="list-style-type: none"><li>• Powietrze mogło nie być czyste w momencie podłączenia urządzenia. Odłącz urządzenie, odczekaj jedną minutę, a następnie podłącz urządzenie ponownie.</li></ul>
<b>Przedni monitor jest podświetlony na pomarańczowo lub czerwono nawet gdy powietrze jest czyste.</b>	<ul style="list-style-type: none"><li>• Praca czujnika kurzu jest zakłócana, jeśli jego otwory są brudne lub pozatykane. Delikatnie wyczyść czujniki kurzu. (Patrz strona. P-4)</li></ul>
<b>Z urządzenia słychać stuki i trzaski</b>	<ul style="list-style-type: none"><li>• Z urządzenia mogą być słyszalne stuki i trzaski w momencie, gdy generuje ono jony.</li></ul>
<b>Wydmuchiwane powietrze ma zapach.</b>	<ul style="list-style-type: none"><li>• Sprawdź, czy filtry nie są mocno zabrudzone.</li><li>• Wyczyść lub wymień filtry.</li><li>• Oczyszczacz powietrza z technologią Plasmacluster emituje niewielkie ilości ozonu, które mogą pachnieć.</li></ul>
<b>Urządzenie nie pracuje gdy w powietrzu unosi się dym papierosowy.</b>	<ul style="list-style-type: none"><li>• Czy urządzenie jest zainstalowane w miejscu, w którym czujniki mogą mieć trudności z wykryciem dymu papierosowego?</li><li>• Czy otwory czujników kurzu są zablokowane lub zatkane? (Jeśli tak, należy wyczyścić te otwory.) (Patrz strona. P-4)</li></ul>
<b>Kontrolka wskaźnika filtra świeci się.</b>	<ul style="list-style-type: none"><li>• Po wymianie filtrów należy podłączyć kabel zasilający do gniazdka elektrycznego, a następnie nacisnąć przycisk resetowania filtra. (Patrz strona. P-11)</li></ul>
<b>Przedni monitor jest wyłączony.</b>	<ul style="list-style-type: none"><li>• Sprawdź, czy nie jest wybrany tryb WYŁĄCZENIA podświetlenia. Jeśli tak jest, naciśnij przycisk sterowania oświetleniem, aby aktywować podświetlenie kontrolki. (Patrz strona. P-10)</li></ul>
<b>Kontrolka zbiornika na wodę nie podświetla się, jeśli zbiornik jest pusty.</b>	<ul style="list-style-type: none"><li>• Sprawdź, czy pływak styropianowy nie jest zabrudzony. Wyczyść pojemnik nawilżacza. Upewnij się, że urządzenie jest zainstalowane na wypoziomowanej powierzchni.</li></ul>
<b>Poziom wody w zbiorniku nie zmniejsza się, lub zmniejsza się powoli.</b>	<ul style="list-style-type: none"><li>• Sprawdź, czy pojemnik nawilżacza i zbiornik wody są zainstalowane poprawnie. Sprawdź Filtr nawilżający.</li><li>• Wyczyść lub wymień filtr, jeśli jest mocno zabrudzony. (Patrz strony. P-14 i P-15).</li></ul>
<b>Kontrolki przedniego monitora często zmieniają kolor.</b>	<ul style="list-style-type: none"><li>• Kontrolki przedniego monitora zmieniają kolory automatycznie, jeśli czujniki kurzu i zapachu wykrywają zanieczyszczenia powietrza.</li></ul>

OBJAW	ZALECENIE (brak konieczności naprawy)
<p><b>Jeśli pływak/rolka zostały zdemonstowane.</b></p> <div data-bbox="120 343 1251 917" style="border: 1px dashed black; padding: 10px;"> <div style="display: flex; justify-content: space-between;"> <div style="width: 45%;"> <h3>PLYWAK</h3> <ol style="list-style-type: none"> <li>1. Należy włożyć pływak pod tę wypustkę.</li> <li>2. Należy włożyć wypustkę pływaka do otworu.</li> <li>3. Należy włożyć wypustkę z drugiej strony pływaka do otworu.</li> </ol> <p style="text-align: center;">Widok w przekroju</p> </div> <div style="width: 45%;"> <h3>ROLKA</h3> <p>Należy zamocować rolkę w pojemniku od strony bocznej.</p> <div style="border: 1px solid black; padding: 5px; margin-top: 10px;"> <p><b>UWAGA</b></p> <p>Należy sprawdzić kierunek rolki.</p> </div> </div> </div> </div>	<ul style="list-style-type: none"> <li>Należy zainstalować rolkę/pływak zgodnie z poniższą procedurą.</li> </ul>
<p><b>AUTO RESTART</b></p> <p>Po awarii zasilania praca wznawiana jest automatycznie po przywróceniu zasilania.</p> <div data-bbox="120 1225 1251 1642" style="border: 1px dashed black; padding: 10px;"> <div style="display: flex; justify-content: space-between;"> <div style="width: 45%;"> <h3>WŁĄCZENIE</h3> <p>(przy WYŁĄCZONYM urządzeniu)</p> <p>(jednocześnie przez co najmniej 3 sekundy)</p> </div> <div style="width: 45%;"> <h3>ANULOWANIE</h3> <p>(przy WYŁĄCZONYM urządzeniu)</p> <p>(jednocześnie przez co najmniej 3 sekundy)</p> </div> </div> <p style="text-align: center;">Jeśli kontrolka  ,  ,  świeci się przez 10 sekund, proces ustawiania został zakończony.</p> </div>	<p>Można ustawić funkcję automatycznego restartu.</p> <ul style="list-style-type: none"> <li>Nawet gdy zostanie wyciągnięta wtyczka, lub aktywuje się bezpiecznik podczas pracy urządzenia, po przywróceniu zasilania jego praca jest wznawiana w poprzednim trybie pracy i przy poprzednich ustawieniach.</li> </ul>

# ROZWIĄZYWANIE PROBLEMÓW

## SYGNALIZACJA BŁĘDÓW

Jeśli błąd wystąpi ponownie należy skontaktować się z Centrum serwisowym firmy Sharp.

WSKAZANIE CYFROWE	WSKAZANIE KONTROLEK	SZCZEGÓŁY DOTYCZĄCE BŁĘDU	ZALECENIE
E2	Miganie kontrolki Oczyszczania i nawilżania powietrza.	Nieprawidłowe działanie filtra nawilżającego.	Sprawdź, czy filtr nawilżający, pojemnik nawilżacza i zbiornik wody są poprawnie zainstalowane, i WŁĄCZ zasilanie ponownie.
C1	Miganie kontrolki prędkości wentylatora '⊕'.	Nieprawidłowe działanie silnika wentylatora.	WYŁĄCZ zasilanie, aby wykasować wyświetlanie błędu, odczekaj jedną minutę i WŁĄCZ zasilanie.
C3	-	Nieprawidłowe działanie czujnika temperatury-wilgotności.	Odłącz urządzenie, odczekaj jedną minutę, a następnie podłącz urządzenie ponownie.
C4	-		
C5	Miganie kontrolki strumienia czystych jonów.	Problem na płycie głównej.	
C6	Miganie kontrolki oczyszczania powietrza.		
C7	Miganie kontrolki prędkości wentylatora '⊕'.		
C8	Miganie kontrolki prędkości wentylatora '⊕'.		

# SPECYFIKACJE

Model	KC-A60EU			KC-A50EU			KC-A40EU		
Źródło zasilania	220 ~ 240 V 50/60 Hz								
Prędkość wentylatora	MAKSYMALNA;	ŚREDNIA;	NISKA	MAKSYMALNA;	ŚREDNIA;	NISKA	MAKSYMALNA;	ŚREDNIA;	NISKA
OCZYSZ-	396	270	84	306	216	60	216	168	48
CZANIE PO-	60	22	5,3	42	18	4,3	25	15	4
WIETRZA	49	40	19	49	41	16	46	40	16
OCZYSZ-	366	270	120	288	216	90	180	144	60
CZANIE I NA-	44	24	9	36	20	7,4	19	13	6,8
WILŻANIE	47	40	24	47	41	23	42	35	20
POWIETRZA	730	600	300	600	500	250	450	400	200
Zalecany rozmiar pomieszczenia (m <sup>2</sup> )*2	~48								
Zalecany rozmiar pomieszczenia przy wysokim stężeniu jonów Plasmacuster (m <sup>2</sup> )*3	~35								
Pojemność zbiornika wody (l)	4,0								
Czujniki	Kurzu/Zapachu/Temperatury i wilgotności								
Typ filtra	HEPA z kontrolą mikroobów *4								
Długość kabla (m)	Zmywalny dezodoryzujący 2,0								
Wymiary (mm)	416 (szer.) x 295 (gt.) x 643 (Wys.)			399 (szer.) x 273 (gt.) x 603 (Wys.)			382 (szer.) x 242 (gt.) x 570 (Wys.)		
Masa (kg)	11,0			9,2			8,1		

\*1 • Wartość nawilżania zmienia się zgodnie z wewnętrzną i zewnętrzną temperaturą powietrza i wilgotnością.

Wartość nawilżania zwiększa się wraz ze wzrostem temperatury i spadkiem wilgotności.

Wartość nawilżania zmniejsza się wraz ze spadkiem temperatury i wzrostem wilgotności.

• Warunki pomiaru: 20 °C, 30 % wilgotności (JEM1426)

\*2 • Zalecany rozmiar pomieszczenia jest odpowiedni dla pracy urządzenia przy maksymalnej pracy wentylatora.

• Zalecany rozmiar pomieszczenia oznacza przesterżenie, w której określona ilość cząsteczek kurzu może zostać usunięta w ciągu 30 minut.

\*3 • Rozmiar pomieszczenia, w którym można zmierzyć około 7000 jonów na centymetr sześcienny w środku pomieszczenia (na wysokości około 1,2 metra od podłogi), jeśli produkt jest umieszczony przy ścianie przy średnim trybie pracy.

\*4 • Filtr usuwa ponad 99,97% cząsteczek kurzu o rozmiarze od 0,3 mikrona. (JEM1467)

## Moc w trybie czuwania

Jeśli wtyczka kabla zasilającego jest podłączona do gniazdka elektrycznego, urządzenie w trybie czuwania pobiera około 0,9 W energii do zasilania obwodów elektrycznych.

Dla oszczędzania energii należy odłączyć urządzenie od sieci elektrycznej, jeśli jest ono używane.



Uwaga: Zakupiony produkt oznaczony jest niniejszym symbolem. Oznacza on, że zużyte produkty elektryczne i elektroniczne nie powinny być mieszane z odpadami gospodarczymi. Prowadzony jest specjalny program odbierania takich produktów.

## **A. Informacje dla użytkownika dotyczące utylizacji (prywatne gospodarstwa domowe)**

### **1. Na terenie Unii Europejskiej**

Uwaga: Nie wyrzucać sprzętu tego typu do zwykłego kosza na śmieci!

Zużyty sprzęt elektryczny i elektroniczny stanowi odrębną kategorię odpadów, która zgodnie z prawem wymaga właściwego postępowania, odzysku i recyklingu.

Wskutek implementacji ww. praw w państwach członkowskich gospodarstwa domowe na terenie Unii Europejskiej mogą bezpłatnie zwrócić używany sprzęt elektryczny i elektroniczny do odpowiednich zakładów zbierających tego typu odpady\*. W niektórych krajach\* lokalny sprzedawca może bezpłatnie odebrać zużyty sprzęt przy zakupie nowego produktu podobnego typu.

\*) W celu uzyskania dodatkowych informacji należy skontaktować się z lokalnymi władzami.

Jeśli zużyty sprzęt elektryczny lub elektroniczny wyposażony jest w baterie lub akumulatory należy je uprzednio usunąć odrębnie zgodnie z lokalnymi przepisami.

Utylizacja produktu we właściwy sposób pomoże zapewnić, że odpady zostaną poddane przetworzeniu, odzyskowi i recyklingowi, co pozwala wyeliminować negatywne oddziaływanie na środowisko naturalne i zdrowie, które w przeciwnym razie miałyby miejsce wskutek niewłaściwego przetwarzania odpadów.

### **2. Kraje poza Unią Europejską**

W przypadku utylizacji produktu należy skontaktować się z lokalnymi władzami w celu uzyskania informacji na temat prawidłowej utylizacji.

Szwajcaria: Zużyte sprzęty elektryczne i elektroniczne można bezpłatnie zwrócić do sprzedawcy bez konieczności zakupu nowego sprzętu. Adresy punktów odbioru zużytego sprzętu dostępne są na stronie [www.swico.ch](http://www.swico.ch) lub [www.sens.ch](http://www.sens.ch).

## **B. Informacje dotyczące utylizacji dla użytkowników biznesowych.**

### **1. Na terenie Unii Europejskiej**

W przypadku gdy produkt stosowany w celach biznesowych przeznaczony jest do utylizacji:

Należy skontaktować się z lokalnym przedstawicielem firmy SHARP, który udzieli informacji na temat możliwości odbioru produktu. Użytkownik może ponieść koszty zwrotu i recyklingu. Niewielkie produkty (w niedużej liczbie) mogą być odebrane przez punkty zbioru odpadów.

Hiszpania: Należy skontaktować się z punktem odbioru lub lokalnymi władzami odnośnie odbioru zużytych produktów.

### **2. Kraje poza Unią Europejską**

W przypadku utylizacji produktu należy skontaktować się z lokalnymi władzami w celu uzyskania informacji na temat prawidłowej utylizacji.

*LoveAir*

Instrukcja pobrana ze strony [loveair.pl](http://loveair.pl)