

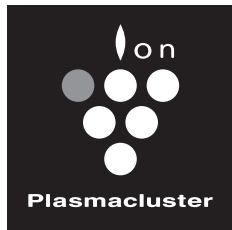

Air Purifier



"Plasmacluster" and "Device of a cluster of grapes" are trademarks of Sharp Corporation.

HIGH-DENSITY 25000 *

EN Operation manual

PL Instrukcja obsługi

CZ Návod k obsluze

SK Návod na použitie

LT Valdymo vadovas

LV Lietošanas instrukcija

ET Kasutamisjuhend

GR Εγχειρίδιο χρήσης

RU Руководство по эксплуатации

HU Használati útmutató

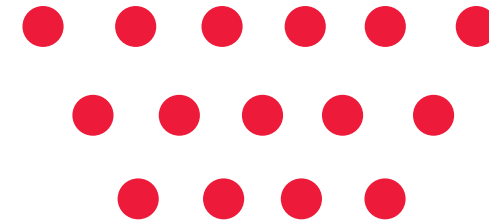

Air Purifier With Humidifying Function

KI-G75EU

* The number in this technology mark indicates an approximate number of ions supplied into air of 1 cm³, which is measured around the centre of a room applicable floor area (at 1.2m height above the floor) when the product is placed close to a wall at the MED mode setting.

For Life

Dziękujemy za zakup oczyszczacza powietrza firmy SHARP. Przed przystąpieniem do korzystania z oczyszczacza prosimy o uważne zapoznanie się z niniejszą instrukcją. Instrukcję należy przechowywać w bezpiecznym miejscu.

SPIS TREŚCI

ŚRODKI OSTROŻNOŚCI	2
NAZWY CZĘŚCI	4
PRZYGOTOWANIE DO PRACY	6
OBSŁUGA	
URUCHOMIENIE/ZATRZYMANIE URZĄDZENIA	7
TRYB AUTO	7
TRYB CLEAN ASSIST	7
TRYB CLEAN ION SHOWER	7
TRYB PLASMACLUSTER ION SPOT	8
USTAWIENIE KIERUNKU NAWIEWU POWIETRZA	8
USTAWIENIE PRĘDKOŚCI WENTYLATORA	8
USTAWIENIE STOPNIA NAWILŻENIA	8
AUTOMATYCZNE OCZYSZCZANIE FILTRA WSTĘPNEGO	9
WŁĄCZNIK CZASOWY	9
WYŁĄCZNIK CZASOWY	9
WYBÓR TRYBU WYŚWIETLANIA	10
ZABEZPIECZENIE PRZED DZIEĆMI	10
WŁĄCZENIE/WYŁĄCZENIE TRYBU PLASMACLUSTER ION	10
SPOSÓB ZMIANY RÓŻNYCH USTAWIEŃ	10
CZYSZCZENIE I KONSERWACJA	
WSKAZÓWKI DOTYCZĄCE CZYSZCZENIA I KONSERWACJI	12
WSKAŹNIK RESETOWANIA FILTRA	12
ZBIORNIK NA WODĘ	12
URZĄDZENIE GŁÓWNE/PANEL TYLNY	12
CZUJNIKI	12
FILTR NAWILŻAJĄCY/POJEMNIK NAWILŻACZA	13
FILTR HEPA/FILTR POCHŁANIAJĄCY ZAPACHY	14
MODUŁ GENERATORA JONÓW PLASMACLUSTER	14
POJEMNIK NA KURZ	15
FILTR WSTĘPNY	16
WYMIANA	
FILTRÓW	17
MODUŁ GENERATORA JONÓW PLASMACLUSTER	17
ROZWIĄZYWANIE PROBLEMÓW	18
DANE TECHNICZNE	20

Prosimy o przeczytanie poniższej informacji przed włączeniem nowego oczyszczacza powietrza

Oczyszczacz powietrza zasysa powietrze przez otwór wlotowy, przeprowadza je przez filtr wstępny, filtr pochłaniający zapachy oraz filtr HEPA, a następnie wydmuchuje je przez otwór wylotowy z powrotem do pomieszczenia. W trakcie przepływu powietrza przez oczyszczacz nowy filtr HEPA usuwa 99,97% drobin kurzu o wielkości rzędu 0,3 mikrona i pomaga również pochłaniać przykre zapachy. Filtr pochłaniający zapachy stopniowo absorbuje cząsteczki będące źródłem zapachu.

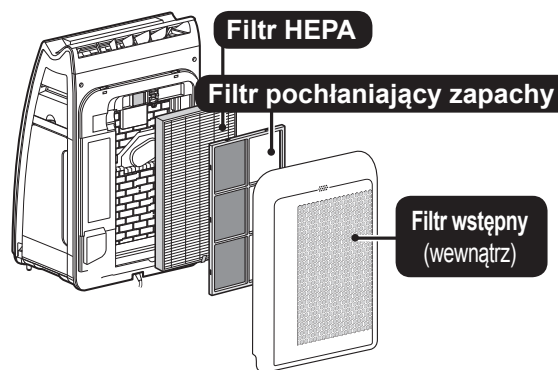

Niektóre składniki zapachu mogą być zatrzymane i oddawane z opóźnieniem przez filtry, co może spowodować, że w wydmuchiwym powietrzu pojawi się dodatkowy zapach. W zależności od miejsca eksploatacji oczyszczacza, zwłaszcza w warunkach o wiele trudniejszych niż domowe, zapach ten może stać się wyczuwalny o wiele szybciej, niż należałoby się tego spodziewać. Jeśli zapach się utrzymuje, należy wymienić filtry.

UWAGA

- Opisywany oczyszczacz powietrza jest przeznaczony do usuwania z atmosfery w pomieszczeniu unoszących się drobin kurzu i przykrych zapachów. Urządzenie nie jest przeznaczone do usuwania szkodliwych gazów, np. tlenku węgla, zawartych w dymie papierosowym. Jeśli w tym samym pomieszczeniu istnieją równocześnie źródła zapachu, oczyszczacz nie jest w stanie całkowicie usunąć zapachu z powietrza.

ŚRODKI OSTROŻNOŚCI

Podczas korzystania z urządzeń elektrycznych należy przestrzegać podstawowych zasad bezpieczeństwa, do których należą, między innymi, następujące zalecenia:

OSTRZEŻENIE – należy zawsze przestrzegać poniższych wskazówek, aby zmniejszyć ryzyko porażenia prądem, pożaru i obrażeń:

- Przed przystąpieniem do korzystania z urządzenia należy uważnie przeczytać wszystkie zalecenia.
- Urządzenie należy podłączać wyłącznie do sieci o napięciu 220-240 V.
- **Urządzenie to może być obsługiwane przez dzieci powyżej 8 roku życia oraz osoby z obniżonymi zdolnościami fizycznymi, zmysłowymi bądź umysłowymi, a także przez osoby bez doświadczenia i wiedzy na temat obsługi, jeśli pozostają pod nadzorem opiekunów bądź zostały szczegółowo poinstruowane o sposobie bezpiecznego używania urządzenia i rozumieją ryzyka związane z niewłaściwym użyciem. Dzieci nie powinny wykorzystywać urządzenia do zabawy. Dzieci nie powinny czyścić urządzenia ani wykonywać czynności konserwacyjnych, jeśli pozostają bez nadzoru.**
- **Jeśli kabel zasilający jest uszkodzony, musi zostać wymieniony przez producenta, pracownika serwisu, autoryzowanego serwisu firmy Sharp lub podobnie wykwalifikowaną osobę. Pozwoli to uniknąć niebezpieczeństwa. W przypadku konieczności przeprowadzenia naprawy, regulacji lub wystąpienia innych problemów prosimy o kontakt z najbliższym punktem serwisowym.**
- **Wlewając wodę do zbiornika, przeprowadzając czynności serwisowe, wymieniając filtr lub pozostawiając urządzenie na dłuższy czas bez użycia należy odłączyć wtyczkę kabla zasilającego od sieci elektrycznej. W przeciwnym razie może to doprowadzić do porażenia prądem lub pożaru w wyniku zawarcia.**
- Nie korzystaj z urządzenia, jeżeli jest uszkodzony kabel zasilający lub wtyczka, albo gniazdko w ścianie jest obłuzowane.
- Regularnie usuwaj kurz z wtyczki sieciowej.
- Do otworów wlotowych ani wylotowych nie wolno wsuwać palców ani żadnych innych obcych przedmiotów.
- Odłączając wtyczkę należy zawsze za nią trzymać. Nie wolno ciągnąć za kabel. W przeciwnym razie może to doprowadzić do porażenia prądem lub pożaru w wyniku zawarcia.
- Przesuwając urządzenie należy zachować ostrożność, aby kółkami nie uszkodzić kabla zasilającego. W przeciwnym razie może to doprowadzić do porażenia prą-

dem, wytworzenia ciepła lub pożaru.

- Należy zachować ostrożność, aby nie uszkodzić kabla zasilającego, co mogłoby doprowadzić do porażenia prądem, przegrzania lub pożaru.
- Nie wolno odłączać wtyczki mokrymi rękoma.
- Nie wolno korzystać z opisywanego urządzenia w pobliżu ani na gorących obiektach, takich jak piece lub grzejniki, a także w miejscach, w których urządzenie byłoby narażone na działanie pary.
- Nie wolno korzystać z urządzenia podczas stosowania w pomieszczeniu środków w aerozolu przeciwko owadom, a także w pomieszczeniach, w których znajdują się pozostałości smarów, żar, rozżarzony popiół papierosowy lub opary chemiczne ani w bardzo wilgotnych pomieszczeniach, takich jak łazienki.
- Podczas czyszczenia urządzenia należy zachować ostrożność. Silnie żrące środki mogą uszkodzić obudowę oczyszczacza.
- Przenosząc oczyszczacz należy z niego wyjąć zbiornik na wodę i pojemnik nawilżacza. Urządzenie należy trzymać za uchwyty po obu stronach.
- Nie wolno pić wody z pojemnika nawilżacza lub ze zbiornika.
- Nie wolno poddawać urządzenia działaniu wody. Mogłoby to spowodować zwarcie lub porażenie prądem.
- Wodę w zbiorniku należy codziennie wymieniać na świeżą wodę z kranu. Wnętrze zbiornika i pojemnika nawilżacza należy utrzymywać w czystości. Pozostawiając urządzenie na dłuższy czas bez użycia, należy opróżnić zbiornik i pojemnik nawilżacza. Pozostawianie wody w zbiorniku lub pojemniku nawilżacza może powodować powstawanie pleśni, bakterii i przykrych zapachów. W rzadkich przypadkach bakterie te mogą być niebezpieczne dla zdrowia.

UWAGA – Sposób postępowania, gdy urządzenie zakłóca pracę odbiorników radiowych lub telewizyjnych

Jeśli opisywany oczyszczacz zakłóca pracę odbiorników radiowych i telewizyjnych, należy spróbować temu zapobiec, wykonując jedną lub więcej z poniższych czynności:

- Zmień kierunek lub przestaw antenę zakłócanego odbiornika.
- Zwiększ odległość pomiędzy opisywanym urządzeniem a odbiornikiem.
- Podłącz urządzenie do gniazdka elektrycznego w innym obwodzie niż ten, do którego podłączony jest odbiornik.
- Poproś o pomoc sprzedawcę urządzenia lub doświadczonego technika.

OSTRZEŻENIA DOTYCZĄCE OBSŁUGI

- Nie wolno blokować otworów wlotowych ani wylotowych.
- Urządzenie musi pracować zawsze w pozycji pionowej.
- Nie wolno przesuwac oczyszczacza podczas pracy.
- Do przenoszenia oczyszczacza wykorzystaj uchwyty znajdujące się po obu stronach urządzenia.
- Jeśli urządzenie zostanie ustawiona na łatwej do uszkodzenia podłodze, nierównej powierzchni lub dywanie o długim włosie, należy unieść oczyszczacz podczas przenoszenia.
- Jeśli chcesz przesunąć oczyszczacz wykorzystując jego kółka, należy przesunąć je powoli utrzymując urządzenie w poziomie.
- Przed przemieszczeniem oczyszczacza odłącz go od sieci elektrycznej i zdemontuj zbiornik na wodę. Zachowaj ostrożność, aby nie przyciąć palców.
- Nie wolno włączać oczyszczacza bez zainstalowanych prawidłowo filtrów, zbiornika z wodą i pojemnika nawilżacza.
- Nie wolno myć oraz ponownie używać filtra HEPA i filtra pochłaniającego zapachy. Nie tylko nie poprawi to ich wydajności, ale również może spowodować porażenie prądem lub uszkodzenie oczyszczacza.
- Obudowę oczyszczacza powietrza wolno czyścić wyłącznie przy pomocy miękkiej ściereczki. Nie wolno stosować lotnych substancji lub detergentów. Benzyna, rozcieńczalnik czy proszki do szorowania mogą uszkodzić lub zniszczyć powierzchnię oczyszczacza, a ponadto doprowadzić do wadliwego działania czujników.
- Częstotliwość usuwania kamienia zależy od twardości lub ilości zanieczyszczeń w stosowanej wodzie. Im twardsza jest woda, tym częściej należy usuwać kamień.
- Wlewając wodę do zbiornika nie wolno dopuścić do wyciekania wody ze zbiornika.
- Nadmiar wody na zbiorniku należy wytrzeć.
- Nie wolno używać gorącej wody (o temperaturze 40°C lub wyższej), środków chemicznych, substancji aromatycznych, brudnej wody itp. Mogłoby to doprowadzić do deformacji części i/lub uszkodzenia oczyszczacza.
- Używaj tylko świeżej wody z kranu. W przeciwnym razie mogłoby dojść do rozwoju pleśni, grzybów i bakterii.
- Nie wolno potrząsać zbiornikiem na wodę, trzymając go za uchwyt.
- Filtr nawilżający należy wyjmować z ramy filtra tylko w celu jego wymiany.
- Podczas demontażu i czyszczenia pojemnika nawilżacza postępuj ostrożnie, aby nie rozlać wody.
- Nie wolno demontować pływak. Jeśli pływak się odłączy, zapoznaj się z opisem

na stronie 13.

- Do czyszczenia pojemnik nawilżacza i osłony nie wolno stosować detergentów. W przeciwnym razie może to spowodować odkształcenie, zmatowienie i pęknięcie pojemnika (wycieki wody).
- Nie wolno zbyt mocno szorować panelu tylnego.

WSKAZÓWKI DOTYCZĄCE INSTALACJI

- Należy unikać ustawiania oczyszczacza w miejscach, w których czujniki byłyby narażone na bezpośrednie działanie wiatru. W przeciwnym razie może to spowodować uszkodzenie urządzenia.
- Należy unikać ustawiania oczyszczacza w miejscach, w których meble, zasłony lub inne przedmioty dotykałyby go i zakłócały działanie wlotu i wylotu powietrza.
- Należy unikać ustawiania oczyszczacza w miejscach narażonych na częste skraplanie pary wodnej lub znaczne zmiany temperatury. Z urządzenia należy korzystać przy temperaturze w pomieszczeniu pomiędzy 0 a 35°C.
- Urządzenie należy ustawić na równej i stabilnej powierzchni w miejscu zapewniającym odpowiednią cyrkulację powietrza. Ustawienie urządzenia na podłodze pokrytej grubym dywanem może spowodować, że będzie ono nieznacznie wibrować. Oczyszczacz należy ustawić na równej powierzchni, aby zapobiec wylewaniu się wody ze zbiornika lub pojemnika nawilżacza.
- Nie wolno instalować oczyszczacza w miejscach, w których gromadzi się tłuszcz lub sadza. Mogłoby to spowodować uszkodzenie powierzchni obudowy lub usterkę czujników.
- Zdolność urządzenia do zatrzymywania kurzu jest efektywna, nawet jeśli zostanie ono ustawione w odległości 3 cm od ściany, ale sąsiednie ściany i podłoga mogą się zabrudzić. Oczyszczacz należy ustawić w odpowiedniej odległości od ściany. Ściana bezpośrednio za wylotem powietrza po pewnym czasie może zostać zanieczyszczona. Jeśli korzystasz z urządzenia ustawionego w tym samym miejscu przez dłuższy okres, regularnie czyść sąsiadujące ściany.

WSKAZÓWKI DOTYCZĄCE CZYSZCZENIA I KONSERWACJI FILTRÓW

- Z filtrami należy postępować zgodnie ze wskazówkami zamieszczonymi w niniejszej instrukcji obsługi.

NAZWY CZĘŚCI

URZĄDZENIE GŁÓWNE

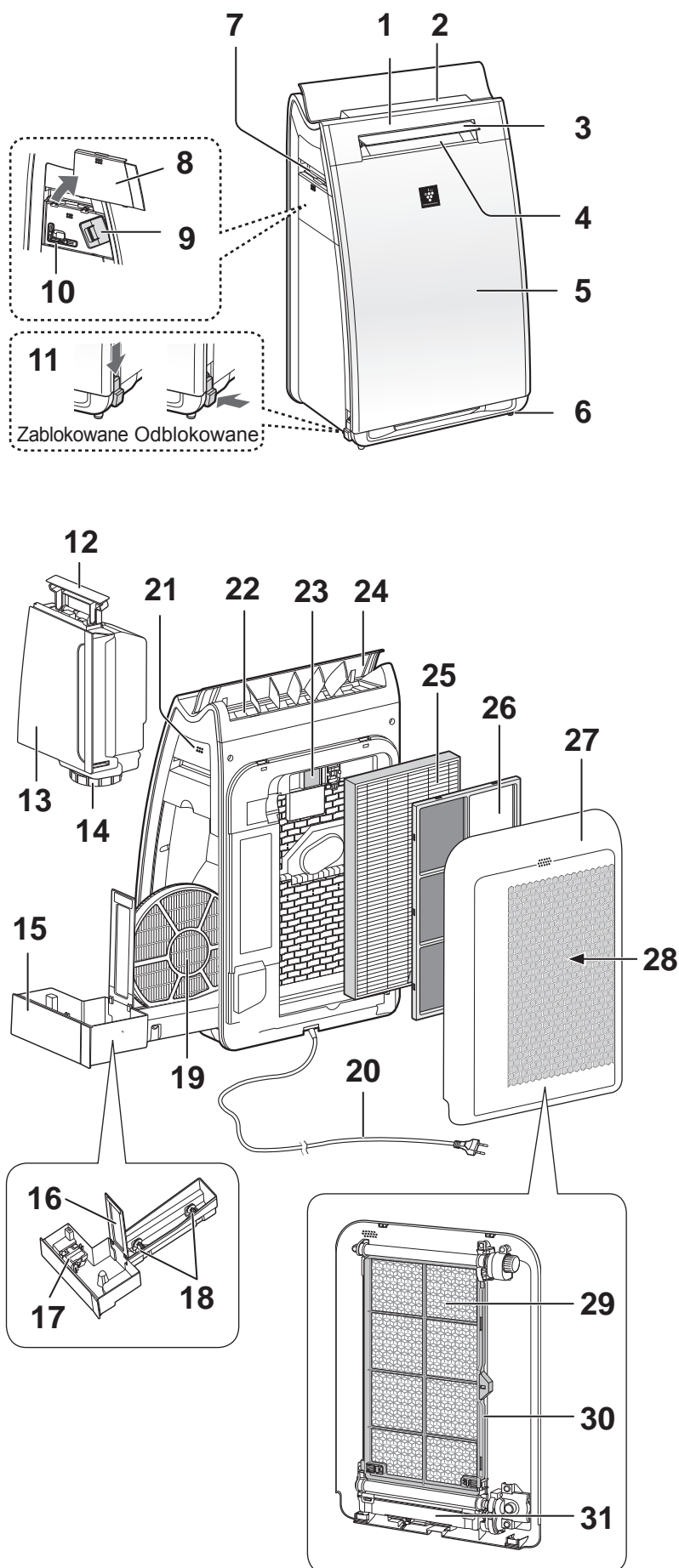

1	Wyświetlacz przedni
2	Panel sterowania
3	Prowadnica przednia
4	Wylot powietrza (z przodu)
5	Urządzenie główne
6	Kółko (w 4 miejscach)
7	Uchwyt (w 2 miejscach)
8	Ośłona urządzenia
9	Uchwyt urządzenia (moduł generatora jonów Plasmacluster)
10	Szczotka do czyszczenia urządzenia
11	Hamulec kółka (po prawej i lewej stronie)
12	Uchwyt zbiornika
13	Zbiornik na wodę
14	Korek zbiornika
15	Pojemnik nawilżacza
16	Panel pojemnika
17	Pływak
18	Rolka
19	Filtr nawilżający
20	Kabel zasilający z wtyczką
21	Czujnik (wewnętrzny) temperatury/wilgotności
22	Wylot powietrza (czarny)
23	Filtr czujnika, czujnik (wewnętrzny) kurzu (regulacja czułości)/zapachów
24	Prowadnica tylna (Auto)
25	Filtr HEPA
26	Filtr pochłaniający zapachy
27	Panel tylny
28	Wlot powietrza
29	Filtr wstępny
30	Blokada filtra wstępnego
31	Pojemnik na kurz

Zakres wykrywania czujnika natężenia światła

Nie wolno instalować urządzenia w następujących miejscach. Czujnik natężenia światła mógłby nie działać prawidłowo

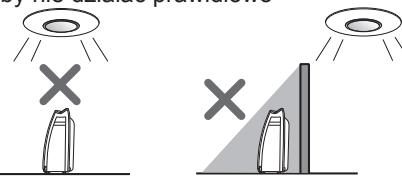

Bezpośrednio pod lampą.

W cieniu

PL-4

PANEL STEROWANIA

Naciśnij przycisk oznaczony „★”, aby uruchomić urządzenie.

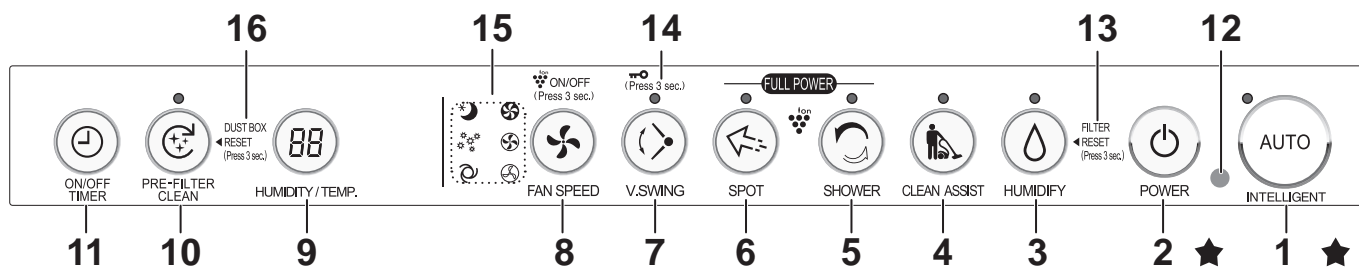

POLSKI

WYŚWIETLACZ PRZEDNI

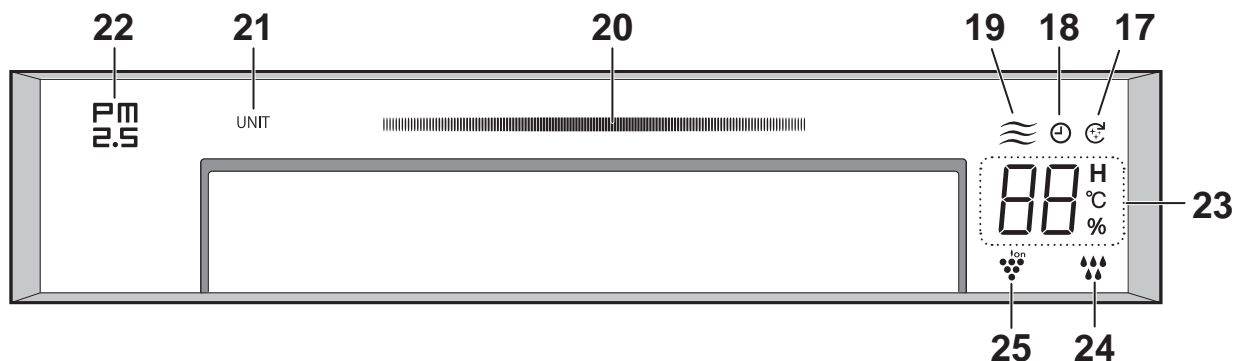

1	Przycisk AUTO, wskaźnik trybu AUTO
2	Przycisk POWER
3	Przycisk HUMIDIFY, wskaźnik trybu nawilżania (Naciśnij i przytrzymaj przez 3 sekundy.) / przycisk FILTER RESET
4	Przycisk CLEAN ASSIST, wskaźnik trybu CLEAN ASSIST
5	Przycisk SHOWER, wskaźnik trybu CLEAN ION SHOWER
6	Przycisk SPOT, wskaźnik trybu PLASMACLUSTER ION SPOT
7	Przycisk ustawienia kierunku nawiewu powietrza V.SWING (Naciśnij i przytrzymaj przez 3 sekundy.) / przycisk CHILD-LOCK
8	Przycisk FAN SPEED
9	Przycisk DISPLAY SELECT (wilgotność/temperatura)
10	Przycisk PRE-FILTER CLEAN, wskaźnik zanieczyszczenia filtra wstępnego (Naciśnij i przytrzymaj przez 3 sekundy.) / przycisk DUST BOX RESET
11	Przycisk ON/OFF TIMER
12	Czujnik natężenia światła
13	Wskaźnik RESETOWANIA FILTRA
14	Wskaźnik ZABEZPIECZENIA PRZED DZIEĆMI
15	Wskaźnik PRĘDKOŚCI WENTYLATORA
16	Wskaźnik RESETOWANIA POJEMNIKA NA KURZ
17	Wskaźnik ZANIECZYSZCZENIA FILTRA WSTĘPNEGO
18	Wskaźnik włącznika/wyłącznika czasowego
19	Wskaźnik zapachów Informuje, że czujnik zapachów wykrył przykre zapachy. WYŁ. Pomarańczowy Czerwony Czyste ← → Zanieczyszczone

20	Monitor czystości powietrza Informuje o poziomie zanieczyszczenia powietrza w pomieszczeniu w trzystopniowej skali, posługując się różnymi kolorami. Niebieski Pomarańczowy Czerwony Czyste ← → Zanieczyszczone
21	Wskaźnik wymiany modułu
22	Wskaźnik PM2.5 Informuje, że czujnik kurzu (regulacja czułości) wykrył mikroskopijny kurz. WYŁ. Pomarańczowy Czerwony Czyste ← → Zanieczyszczone
23	WYŚWIETLACZ • Monitor włącznika/wyłącznika czasowego Wskazuje ustawienie czasu lub pozostały czas działania włącznika/wyłącznika czasowego. (Włącznik/wyłącznik czasowy można ustawić w zakresie od 1 do 12 godzin) 3^H • Monitor temperatury Wyświetlana jest temperatura w zakresie od 0°C do 50°C. -1°C lub mniej Lo °C ↔ 25 °C ↔ Hi °C 51°C lub więcej • Monitor wilgotności Wyświetlana jest wilgotność w zakresie od 20% do 90%. 20% lub mniej 20 % ↔ 55 % ↔ 90 % 90% lub więcej
24	Wskaźnik trybu nawilżania Zielony Tryb nawilżania WYŁ. Wyłączony Tryb nawilżania WYŁ. Czerwony (pulsuje) Należy napełnić urządzenie wodą
25	Wskaźnik trybu PLASMACLUSTER ION

PL-5

PRZYGOTOWANIE DO PRACY

Pamiętaj o odłączeniu wtyczki od sieci elektrycznej.



INSTALACJA FILTRÓW

1. Zdejmij panel tylny.

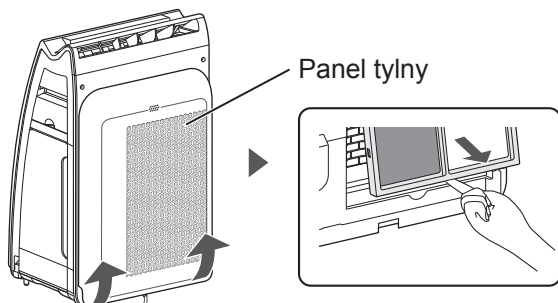

2. Wyjmij filtry z plastikowej torebki.

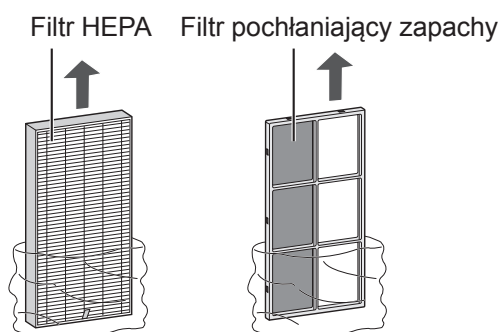

3. Zainstaluj filtry w prawidłowej kolejności, jak pokazano na rysunku.

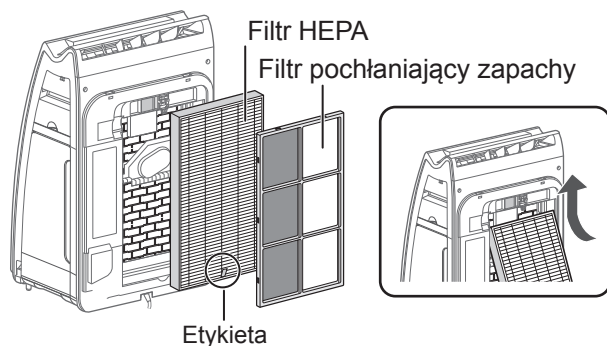

4. Zainstaluj panel tylny.

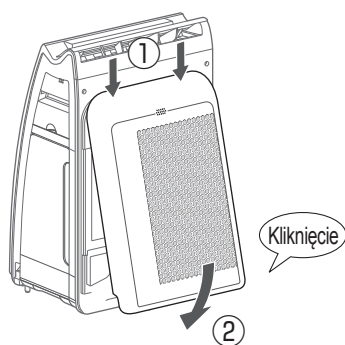

UWAGA

- Po wymianie filtra zalecane jest zanotowanie daty rozpoczęcia eksploatacji nowego filtra.

NAPEŁNIANIE ZBIORNIKA WODĄ

1. Zdemontuj zbiornik na wodę.

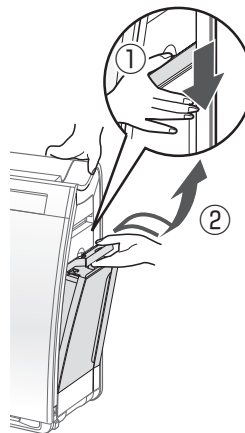

2. Napełnij zbiornik bieżącą wodą.

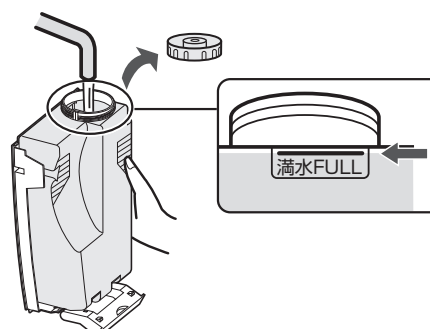

3. Żeby zapobiec wyciekom, starannie zamontuj korek zbiornika.

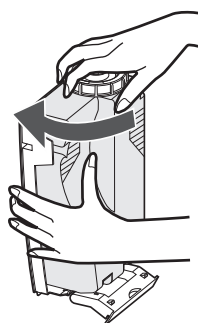

4. Zainstaluj zbiornik na wodę.

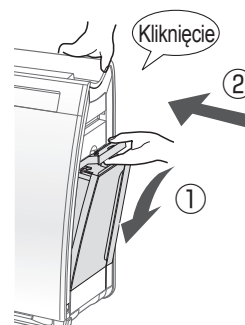

OBSŁUGA

URUCHOMIENIE/ZATRZYMANIE URZĄDZENIA URUCHOMIENIE ZATRZYMANIE

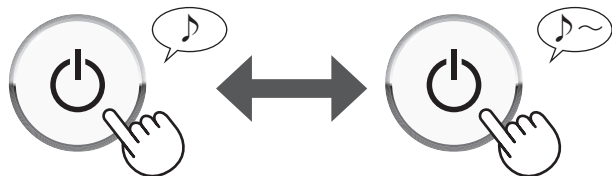

UWAGA

- Oczyszczacz uruchomi się w ostatnio wybranym trybie pracy. (nie dotyczy trybów CLEAN ASSIST, CLEAN ION SHOWER oraz PLASMACLUSTER ION SPOT)

TRYB AUTO

Oczyszczacz może pracować z automatycznie ustawioną prędkością wentylatora i stopniem nawilżenia odpowiednimi dla danego pomieszczenia. Tryb AUTO zostanie zawieszony na 10 minut, jeśli pomieszczenie pozostaje jasne i czyste przez 3 godziny (monitor czystości powietrza świeci na niebiesko).

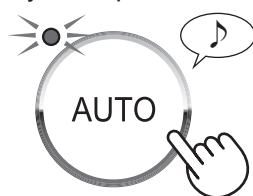

UWAGA

- Wyświetlacz przedni i monitor czystości powietrza są automatycznie wyłączane i przyciemniane w zależności od jasności w pomieszczeniu. (W przypadku ustawienia regulacji jasności wskaźników na „Auto”. Zapoznaj się z opisem na stronach 10 i 11.)

TRYB CLEAN ASSIST

Czyszczenie unoszącego się kurzu po użyciu odkurzacza.

Oczyszczacz pracuje z ustawieniem wyższej lub najwyższej prędkości wentylatora przez 15 minut. (Tryb nawilżania wyłączony.)



UWAGA

- Jeśli praca w tym trybie się zakończy, oczyszczacz powróci do poprzedniego trybu pracy.
- Podczas pracy w tym trybie nie można zmienić prędkości wentylatora ani ustawienia kierunku prowadnicy.
- Emisji jonów Plasmacluster nie można wyłączyć.

TRYB CLEAN ION SHOWER

Urządzenie uwalnia jony Plasmacluster przy silnym natężeniu nawiewu powietrza i zatrzymuje kurz, zmniejszając elektryczność statyczną, przez 10 minut. Następnie poziom czułości czujnika KURZU zostanie automatycznie ustawiony na „HIGH” (wysoki). Czujnik szybko wykryje zanieczyszczenia i powietrze w pomieszczeniu zostanie oczyszczone w ciągu 50 minut.



UWAGA

- Jeśli praca w tym trybie się zakończy po 60 minutach, oczyszczacz powróci do poprzedniego trybu pracy.
- Podczas pracy w tym trybie nie można zmienić prędkości wentylatora ani ustawienia kierunku prowadnicy.
- Emisji jonów Plasmacluster nie można wyłączyć.

TRYB PLASMACLUSTER ION SPOT

Wykorzystaj ten tryb pracy, jeśli chcesz zwalczyć przylegające zapachy, drobnoustroje i inne substancje na ubraniach, kanapach i zasłonach.

Oczyszczacz pracuje z ustawieniem wyższej prędkości wentylatora przez 8 godzin.

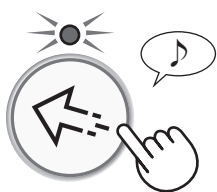

- Podczas pracy w danym trybie istnieje możliwość zmiany ustawienia kierunku prowadnicy.

UWAGA

- Emituje jony Plasmacluster o wysokim stężeniu emitowane tylko do przodu.
- Jeśli praca w tym trybie się zakończy, oczyszczacz powróci do poprzedniego trybu pracy.
- Podczas pracy w tym trybie nie można zmienić prędkości wentylatora.
- Emisji jonów Plasmacluster nie można wyłączyć.

USTAWIENIE KIERUNKU NAWIEWU POWIETRZA

Kąt ustawienia prowadnicy przedniej można regulować.

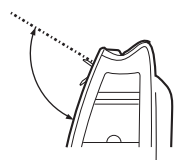

Ustawienie SWING

ZATRZYMANIE

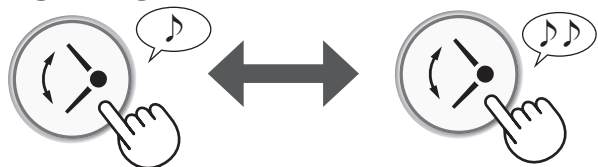

UWAGA

- Jeśli zostanie naciśnięty przycisk V.SWING podczas ustawiania się prowadnicy,
- nie wolno zmieniać kąta ustawienia nawiewu powietrza trzymając za prowadnicę przednią/tylną. W przeciwnym razie może to doprowadzić do awarii urządzenia lub obrażeń ciała.

USTAWIENIE PRĘDKOŚCI WENTYLATORA

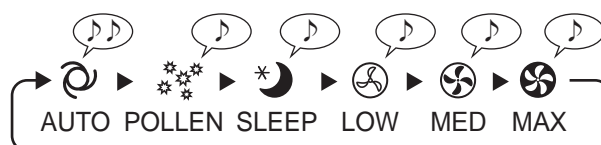

AUTO:

Prędkość wentylatora jest automatycznie przełączana w zależności od stopnia zanieczyszczenia powietrza.

POLLEN:

Poziom czułości CZUJNIKA KURZU jest automatycznie ustawiony na „HIGH” (wysoki) w celu szybkiego wykrywania zanieczyszczeń, jak kurz i pyłki, i oczyszczania powietrza.

SLEEP:

Oczyszczacz pracuje cicho, a prędkość wentylatora jest automatycznie przełączana w zależności od stopnia zanieczyszczenia powietrza.

Wskaźniki na wyświetlaczu przednim zostaną wyłączone automatycznie.

(W przypadku ustawienia regulacji jasności wskaźników na „Auto”. Zapoznaj się z opisem na stronach 10 i 11.)

USTAWIENIE STOPNIA NAWILŻENIA

WŁ.

WYŁ.

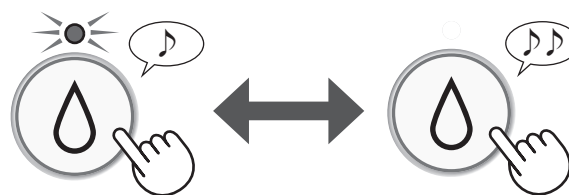

UWAGA

- Podczas pracy w poniższych trybach przy włączonej funkcji nawilżania urządzenie automatycznie steruje stopniem nawilżenia na podstawie wykrywanej temperatury i wilgotności w pomieszczeniu. (Z wyjątkiem trybów MAX, MED, LOW.)

Temperatura	Wilgotność	
	WSZYSTKIE TRYBY (z wyjątkiem trybów MAX, MED, LOW i SLEEP)	SLEEP
~18°C	65 %	65 %
18 °C~24 °C	60 %	65 %
24 °C~	55 %	60 %

AUTOMATYCZNE OCZYSZCZANIE FILTRA WSTĘPNEGO

Należy okresowo przeprowadzać automatyczne oczyszczanie filtra wstępnego:

Oczyszczanie powietrza będzie zawieszane co 48 godzin w celu oczyszczenia filtra wstępnego (oczyszczanie trwa 8 minut).

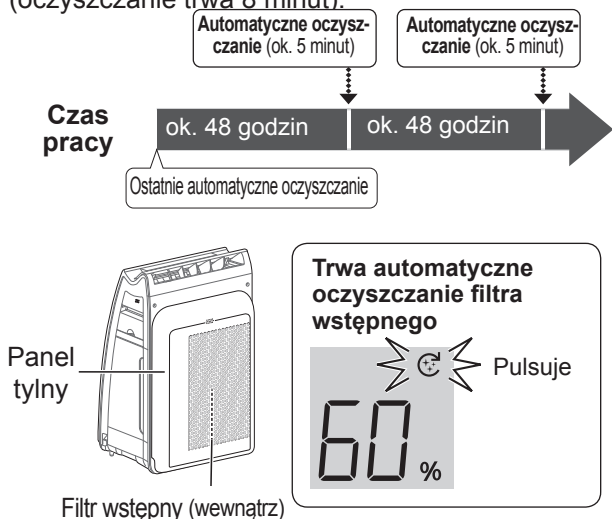

UWAGA 1

Automatyczne oczyszczanie nie rozpocznie się, jeśli:

- Urządzenie pracuje w trybie CLEAN ASSIST, CLEAN ION SHOWER lub PLASMACLUSTER ION SPOT.
- Monitor czystości powietrza nie świeci na niebiesko.
- W pomieszczeniu jest [ciemno].

UWAGA 2

Istnieje również możliwość anulowania okresowego automatycznego oczyszczania filtra wstępnego. (Zapoznaj się z opisem na stronach 10 i 11.)

- Jeśli automatyczne oczyszczanie zostanie anulowane, urządzenie automatycznie oczyści filtr wstępny i zatrzyma kurz co około 720 godzin. (30 dni × 24 godziny = 720 godzin)

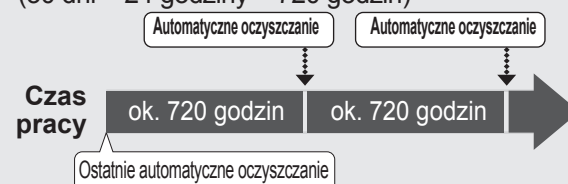

Ręczne czyszczenie filtra wstępnego:



Sposób zatrzymania automatycznego oczyszczania filtra wstępnego:

(Podczas automatycznego oczyszczania)

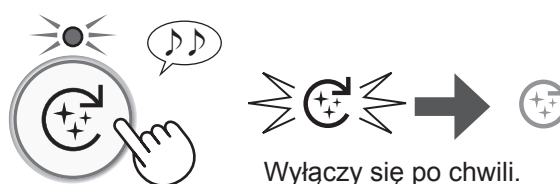

WŁĄCZNIK CZASOWY

Ustaw żądany czas, po którym oczyszczacz rozpocznie pracę. Po osiągnięciu ustawionego czasu urządzenie zostanie uruchomione automatycznie.

(przy wyłączonym urządzeniu)

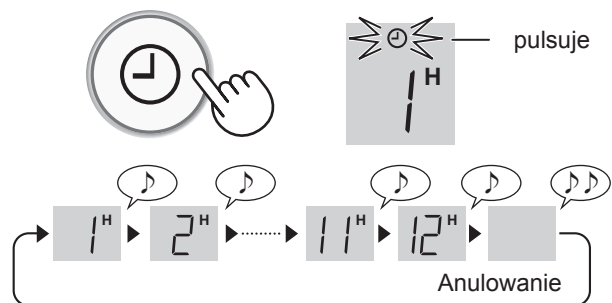

UWAGA

- Jeśli w ciągu 3 sekund nie zostanie przeprowadzona żadna czynność, ustawienie zostanie zakończone wyemitowaniem sygnału dźwiękowego. Wskaźnik włącznika/wyłącznika czasowego zaświeci się i zostanie wyświetlony czas pozostały do rozpoczęcia pracy.
- Można zresetować ustawienie włącznika/wyłącznika czasowego ponownie naciskając przycisk ON/OFF TIMER.

WYŁĄCZNIK CZASOWY

Ustaw żądany czas, po którym oczyszczacz zakończy pracę. Po osiągnięciu ustawionego czasu urządzenie zostanie zatrzymane automatycznie.

(przy włączonym urządzeniu)

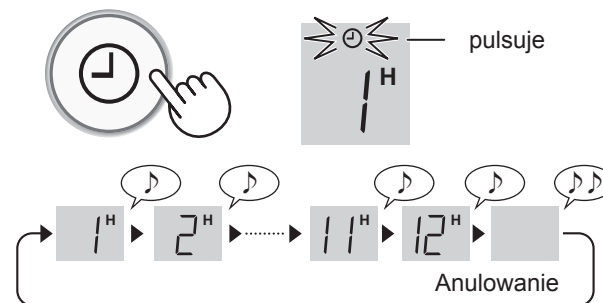

UWAGA

- Jeśli w ciągu 3 sekund nie zostanie przeprowadzona żadna czynność, ustawienie zostanie zakończone wyemitowaniem sygnału dźwiękowego. Wyświetlacz powróci do poprzedniego stanu.
- Po przeprowadzeniu ustawień naciśnij jeden raz przycisk ON/OFF TIMER, a zostanie wyświetlony pozostały czas pracy. Dwukrotne naciśnięcie przycisku spowoduje zresetowanie włącznika/wyłącznika czasowego.

WYBÓR TRYBU WYŚWIETLANIA

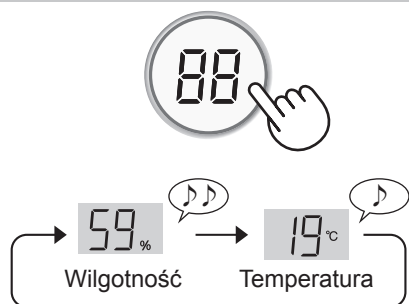

ZABEZPIECZENIE PRZED DZIEĆMI

Obsługa panelu sterowania zostanie zablokowana.

(przy włączonym lub wyłączonym urządzeniu)

WŁ.

ANULOWANIE

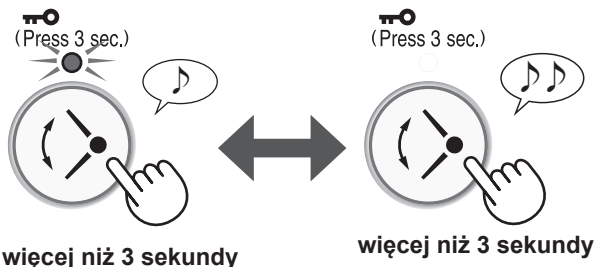

WŁĄCZENIE/WYŁĄCZENIE TRYBU PLASMACLUSTER ION

WŁ.

WYŁ.

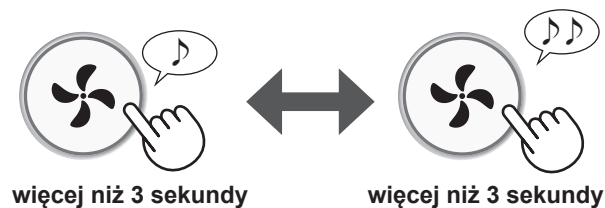

UWAGA

- Przy włączonym trybie Plasmacluster świeci się wskaźnik trybu PLASMACLUSTER ION na wyświetlaczu przednim.

SPOSÓB ZMIANY RÓŻNYCH USTAWIEŃ

Możesz zmienić funkcje wymienione w tabeli „Typ ustawienia”.

1. (przy wyłączonym urządzeniu)



2. Wybierz „numer funkcji”.

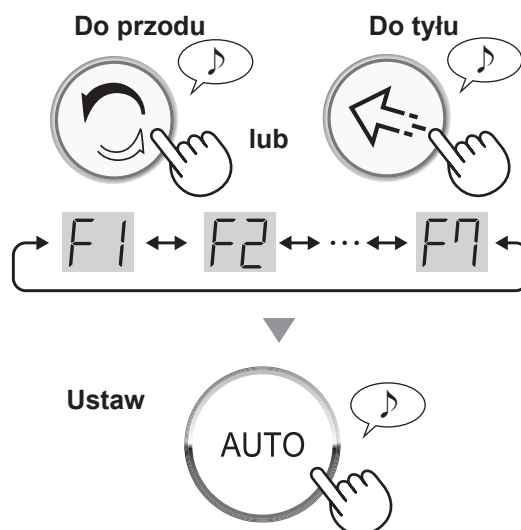

3. Wybierz „numer ustawienia”.

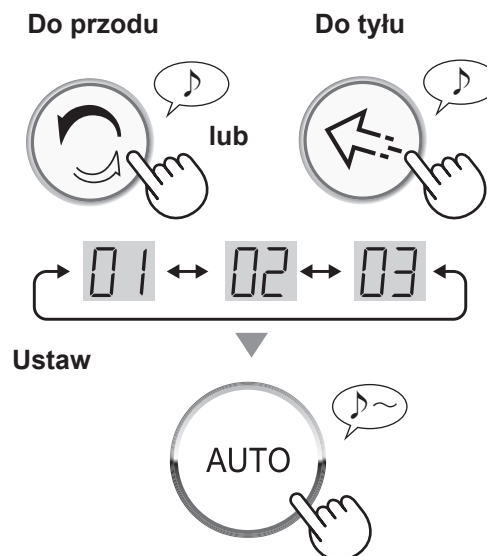

4. Naciśnij przycisk POWER, aby zakończyć ustawienia.



Typ ustawienia

Funkcja	Ustawienie											
<p>F1</p> <p>Regulacja jasności wskaźników Możesz wybrać poziom jasności wyświetlacza przedniego.</p>	<p>01 Auto (ustawienie domyślne) Podświetlenie automatycznie włącza się lub wyłącza zgodnie z jasnością pomieszczenia.</p> <table border="1" data-bbox="911 589 1484 818"> <thead> <tr> <th rowspan="2">Jasność pomieszczenia</th> <th colspan="2">Wyświetlacz przedni</th> </tr> <tr> <th>WSZYSTKIE TRYBY PRACY (z wyjątkiem trybu SLEEP)</th> <th>SLEEP</th> </tr> </thead> <tbody> <tr> <td>Jasne</td> <td>Jaśniejsze</td> <td>Ciemniejsze</td> </tr> <tr> <td>Ciemne</td> <td>Ciemniejsze</td> <td>Wył.</td> </tr> </tbody> </table> <p>02 Ciemniejsze</p> <p>03 Wył. W przypadku ustawienia na „Turn off” (wyłącz) po rozpoczęciu pracy urządzenia wskazanie „Darker” (ciemniejsze) wyświetlane jest przez 3 sekundy, a następnie podświetlenie zostanie wyłączone. Wskaźnik trybu nawilżania pulsuje ciemniej tylko w przypadku, gdy urządzenie wymaga uzupełnienia wody. Wskaźnik wymiany modułu pulsuje ciemniej tylko w przypadku, gdy wymaga wymiany.</p>	Jasność pomieszczenia	Wyświetlacz przedni		WSZYSTKIE TRYBY PRACY (z wyjątkiem trybu SLEEP)	SLEEP	Jasne	Jaśniejsze	Ciemniejsze	Ciemne	Ciemniejsze	Wył.
Jasność pomieszczenia	Wyświetlacz przedni											
	WSZYSTKIE TRYBY PRACY (z wyjątkiem trybu SLEEP)	SLEEP										
Jasne	Jaśniejsze	Ciemniejsze										
Ciemne	Ciemniejsze	Wył.										
<p>F2</p> <p>Wskaźnik konieczności napełnienia zbiornika wodą Możesz ustawić urządzenie, aby emitowało sygnał dźwiękowy w przypadku pustego zbiornika na wodę.</p>	<p>01 ANULOWANIE (ustawienie domyślne)</p> <p>02 WŁ. Wskaźnik trybu nawilżania pulsuje i emituje sygnał dźwiękowy przez 10 sekund. Jeśli w trybie SLEEP czujnik natężenia światła wykryje, że w pomieszczeniu jest ciemno, sygnał dźwiękowy nie zostanie wyemitowany.</p>											
<p>F3</p> <p>Funkcja automatycznego restartu W przypadku przerwy w zasilaniu lub odłączenia urządzenia od sieci elektrycznej, po przywróceniu zasilania oczyszczacz wznowi pracę z ostatnio wybranymi ustawieniami.</p>	<p>01 ANULOWANIE (ustawienie domyślne)</p> <p>02 WŁ.</p>											
<p>Regulacja poziomu czułości czujników (F4-F6)</p>												
<p>F4 Czujnik natężenia światła</p>	<p>01 Niska</p>											
<p>F5 Czujnik kurzu (regulacja czułości)</p>	<p>02 Standardowa (ustawienie domyślne)</p>											
<p>F6 Czujnik zapachów</p>	<p>03 Wysoka</p>											
<p>F7</p> <p>Funkcja automatycznego oczyszczenia filtra wstępnego Można ustawić funkcję automatycznego oczyszczenia filtra wstępnego.</p>	<p>01 WŁ. (ustawienie domyślne) Kurz na filtrze wstępnym będzie usuwany co 48 godzin.</p> <p>ANULOWANIE Brak automatycznego oczyszczenia filtra wstępnego. 02 Aby utrzymać czystość powietrza w pomieszczeniu, urządzenie automatycznie oczyści filtr wstępny i usunie kurz po upływie miesiąca (ok. 720 godzin) od poprzedniego czyszczenia filtra.</p>											

CZYSZCZENIE I KONSERWACJA



WSKAZÓWKI DOTYCZĄCE CZYSZCZENIA I KONSERWACJI

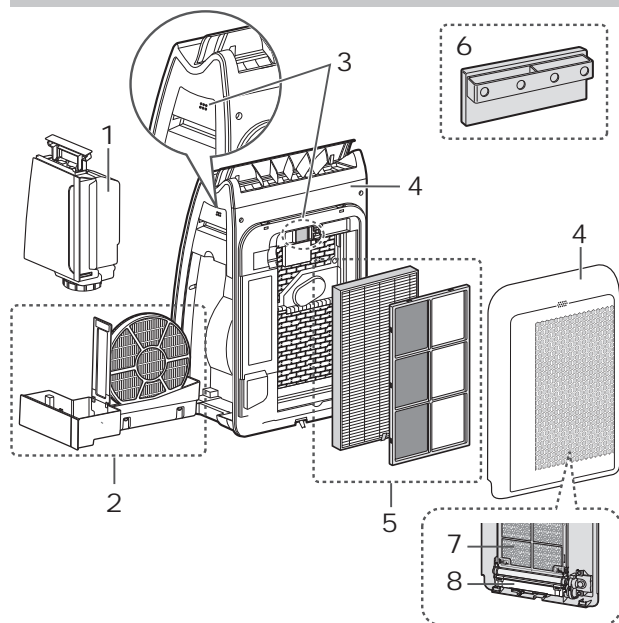

Element	Strona
1 Zbiornik na wodę	12
2 Filtr nawilżający/pojemnik nawilzacza	13
3 Czujniki	12
4 Urządzenie główne/panel tylny	12
5 Filtr HEPA/filtr pochłaniający zapachy	14
6 Moduł generatora jonów Plasmacluster	14
7 Filtr wstępny	16
8 Pojemnik na kurz	15

WSKAŹNIK RESETOWANIA FILTRA

Wskaźnik RESETOWANIA FILTRA włączy się po ok. 720 godzinach pracy.
(30 dni × 24 godziny = 720 godzin)

RESET

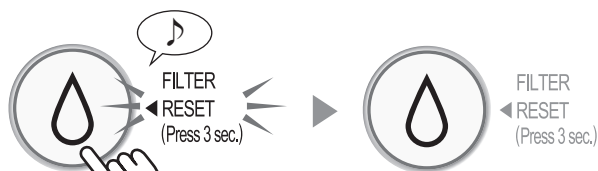

więcej niż 3 sekundy

Przypomnienie o konieczności przeprowadzenia czynności konserwacyjnych filtra nawilżającego i pojemnika nawilzacza. Po przeprowadzeniu czynności konserwacyjnych należy zresetować wskaźnik RESETOWANIA FILTRA.

ZBIORNIK NA WODĘ



Wypłucz wnętrze wodą.

UWAGA Sposób czyszczenia trudnych usunięcia zanieczyszczeń.

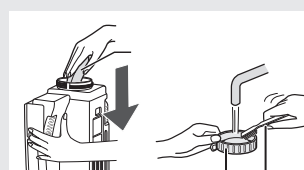

Do czyszczenia wnętrza zbiornika użyj miękkiej gąbki, a korek zbiornika wyczyść wacikiem lub szczotką do zębów.

Korek zbiornika Szczoteczka do zębów

URZĄDZENIE GŁÓWNE/PANEL TYLNY

Używaj suchej, miękkiej ściereczki.

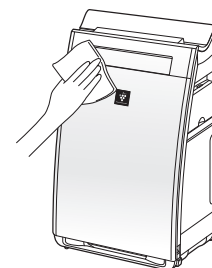

CZUJNIKI

Ostrożnie usuń kurz przy pomocy odkurzacza.

Czujniki

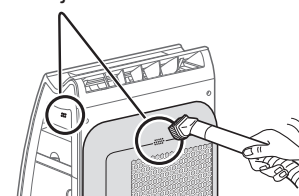

UWAGA Sposób czyszczenia trudnych usunięcia zanieczyszczeń.

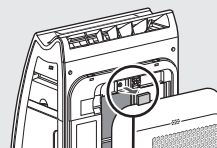

- 1 Zdejmij panel tylny.
- 2 Zdemontuj filtra czujnika.
3. Jeśli filtr czujnika jest bardzo brudny, należy go umyć wodą i starannie osuszyć.

Filtr czujnika

FILTR NAWILŻAJĄCY/POJEMNIK NAWILŻACZA

Sposób demontażu filtra nawilżającego i pojemnika nawilżacza

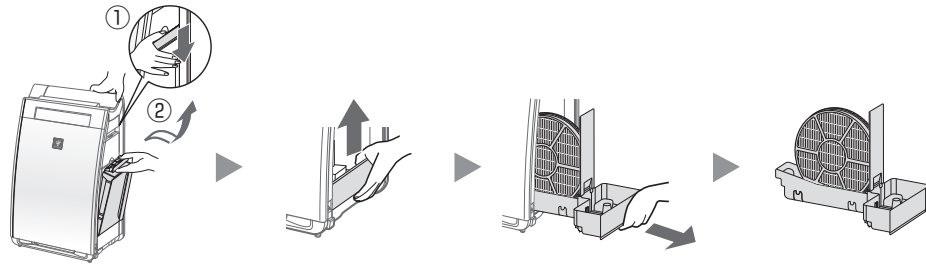

Sposób montażu filtra nawilżającego i pojemnika nawilżacza

Po przeprowadzeniu czynności konserwacyjnych należy ponownie zamontować elementy w prawidłowy sposób.

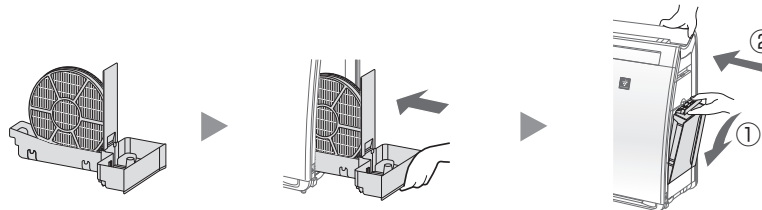

Wypłucz w dużej ilości wody.

- Nie wolno demontować pływaka, panelu pojemnika ani rolki. Jeśli się odłączą, zapoznaj się z poniższym opisem.

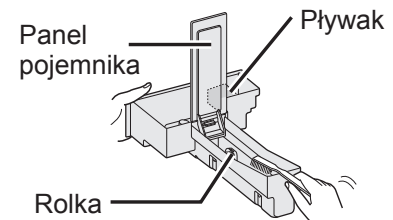
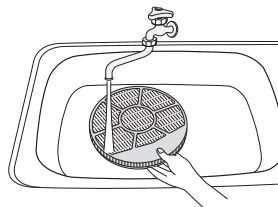

UWAGA Sposób czyszczenia trudnych usunięcia zanieczyszczeń.

	Środek do mycia naczyń (dotyczy wyłącznie pojemnika nawilżacza)	Kwasek cytrynowy (dostępny w sprzedaży)	100% sok z cytryny bez miąższu.
1	1. Napełnij pojemnik do połowy wodą. 2. Dodaj niewielką ilość środka do mycia naczyń.	2 1/2 szklanki wody 3 łyżeczki	3 szklanki wody 1/4 szklanki
2	 Namocz przez 30 minut.	 Namocz przez 30 minut.	Namocz przez 30 minut. (Stosując sok cytrynowy jako roztwór do usuwania kamienia należy dłużej namoczyć niż w przypadku roztworu kwasu cytrynowego.)
3	Spłucz środek do mycia naczyń lub roztwór do usuwania kamienia czystą wodą.		

Sposób instalacji pływaka, panelu pojemnika i rolki

Pływak

3. Wsuń wypustkę z drugiej strony pływaka do otworu.

2. Wsuń wypustkę pływaka do tego otworu.

1. Wsuń pływak pod ten zaczep.



Panel pojemnika

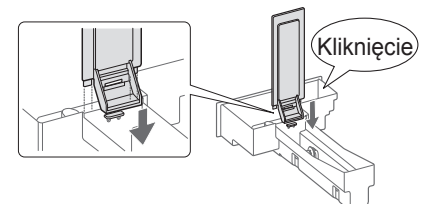

Rolka

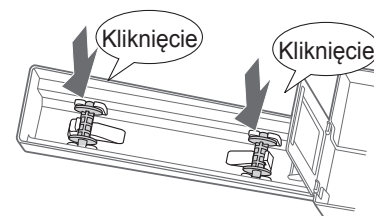

PL-13

POLSKI

FILTR HEPA/FILTR POCHŁANIAJĄCY ZAPACHY

Usuń kurz z filtra HEPA i filtra pochłaniającego zapachy.

OSTRZEŻENIE

Nie wolno myć filtrów. Nie wolno ich poddawać bezpośredniemu działaniu promieni słonecznych. (W przeciwnym razie filtry mogą stracić skuteczność.)

FILTR HEPA

Etykieta

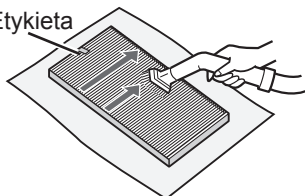

Należy oczyścić tylko oznaczoną stronę. Nie wolno czyścić odwrotnej strony. Należy zachować ostrożność i nie przykładać zbyt dużej siły, ponieważ filtr jest delikatny.

Filtr pochłaniający zapachy

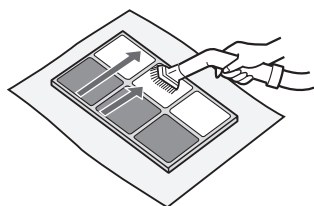

Obie strony można czyścić. Należy zachować ostrożność i nie przykładać zbyt dużej siły, ponieważ mogłoby dojść do uszkodzenia filtra.

Niektóre składniki zapachu mogą być zatrzymane i oddawane z opóźnieniem przez filtry, co może spowodować, że w nawiewanym powietrzu pojawi się dodatkowy zapach. W zależności od miejsca eksploatacji urządzenia, zwłaszcza w warunkach o wiele trudniejszych niż domowe, zapach ten może być o wiele silniejszy niż należałoby się tego spodziewać.

Jeśli po oczyszczeniu filtrów zapach nadal się utrzymuje lub nie można usunąć kurzu, należy wymienić filtry.

MODUŁ GENERATORA JONÓW PLASMACLUSTER (zespół elektrod)

1. Zdejmij osłonę urządzenia i wysuń uchwyt urządzenia.



2. Usuń kurz z zespołu elektrod.

Szczotka do czyszczenia urządzenia

Elektroda (4 miejsca)

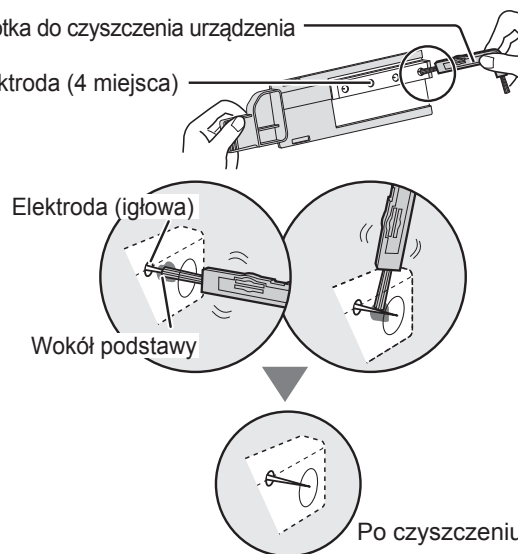

3. Wsuń uchwyt do oczyszczacza i zainstaluj osłonę.



OSTRZEŻENIE

- Nie wolno czyścić oczyszczacza innymi środkami niż szczotka do czyszczenia urządzenia, aby nie doprowadzić do jego awarii.
- Nie wolno dotykać elektrod, aby nie doprowadzić do obrażeń ciała.
- Nie wolno przerabiać zespołu elektrod, aby nie doprowadzić do jego uszkodzenia.
- Nie wolno dotykać gniazda połączeniowego, aby nie doprowadzić do awarii urządzenia.

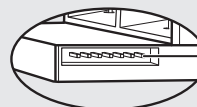

Gniazdo połączeniowe

POJEMNIK NA KURZ

WSKAŹNIK RESETOWANIA POJEMNIKA NA KURZ

Jeśli zaświeci się wskaźnik RESETOWANIA POJEMNIKA NA KURZ, należy usunąć kurz z pojemnika na kurz.



1. Zdemontuj pojemnik na kurz.

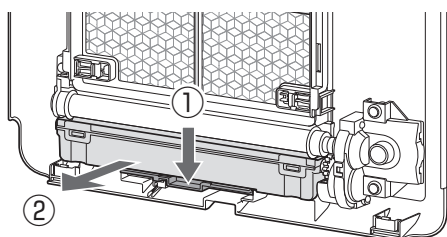

2. Zdemontuj osłonę pojemnika na kurz.

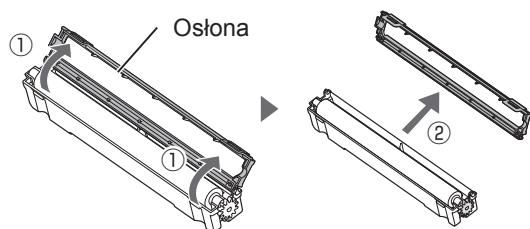

3. Zdejmij szczotkę.

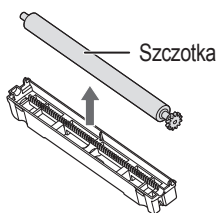

4. Usuń kurz z pojemnika na kurz.

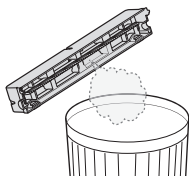

5. Umocuj szczotkę w pojemniku na kurz.

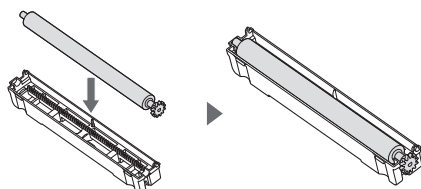

6. Umocuj osłonę w pojemniku na kurz.

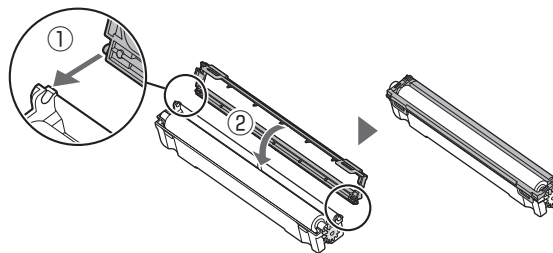

7. Zamontuj pojemnik na kurz.

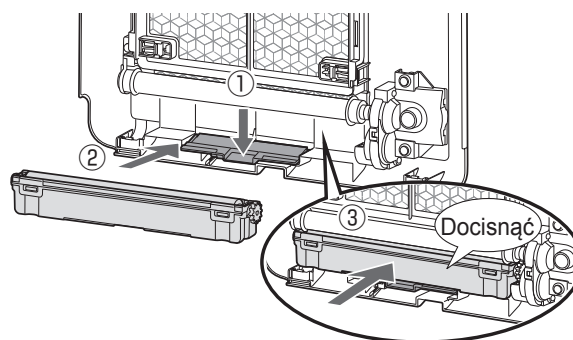

8. Resetowanie wskaźnika RESETOWANIA POJEMNIKA NA KURZ.



POLSKI

UWAGA Sposób czyszczenia trudnych usunięcia zanieczyszczeń.

Umyć wodą.

- Starannie osuszyć.

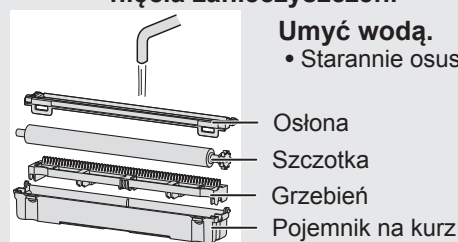

Sposób demontażu grzebienia.

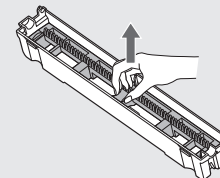

Sposób montażu grzebienia.

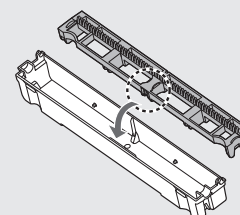

FILTR WSTĘPNY

1. Usuń blokadę filtra wstępnego.

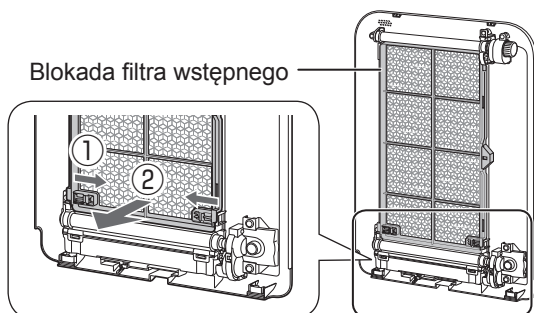

2. Zdemontuj wałek (górny).

Obracaj wałek (górny), dopóki występ nie stanie się widoczny. Następnie usuń występ.

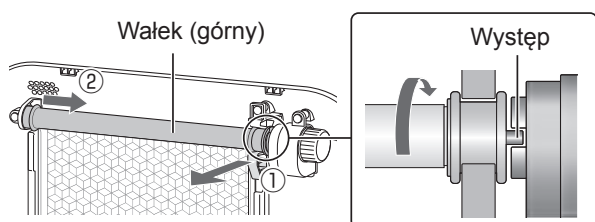

3. Wysuń filtr wstępny z wałka (górnego).

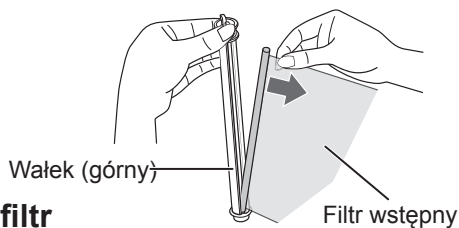

4. Wysuń filtr wstępny z wałka (dolnego).

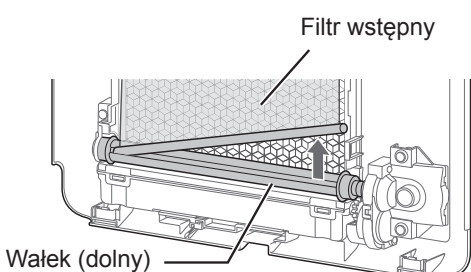

5. Namoczenie i oczyszczenie filtra wstępnego.

1. Dodaj do wody niewielką ilość środka do mycia naczyń i namocz przez około 10 minut.
2. Spłucz środek do mycia naczyń czystą wodą.
3. Starannie osusz.

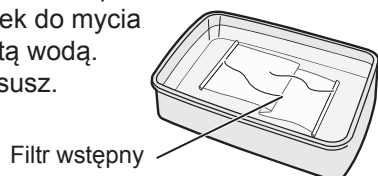

OSTRZEŻENIE

- Filtra nie wolno zbyt mocno czyścić. Nie wolno go myć w pralce. (W przeciwnym razie może to spowodować uszkodzenie.)
- Nie wolno suszyć filtra suszarką. (W przeciwnym razie może to spowodować jego skurczenie.)

6. Włóż wałek filtra wstępnego do rowka wału (górnego).

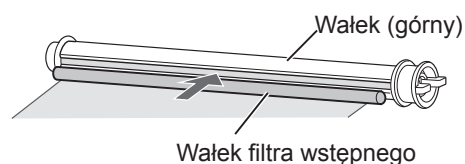

7. Zamontuj wałek (górny) na panelu tylnym.

Włóż lewą część wałka (górnego) do panelu tylnego (1) i zainstaluj (2).

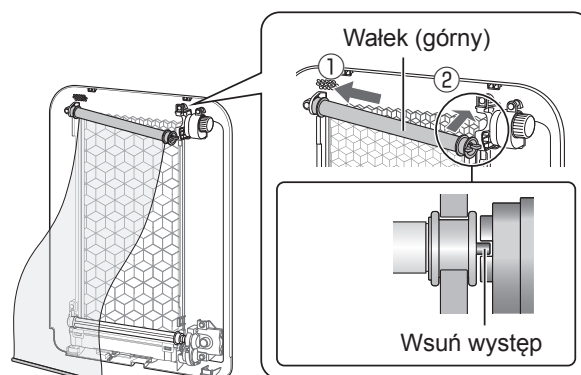

8. Zwiń filtr wstępny.

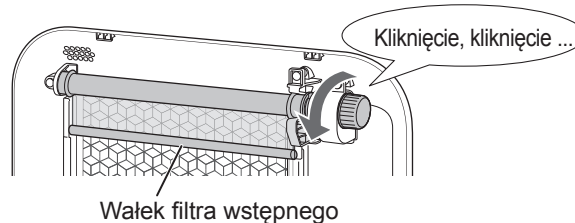

9. Wyciągnij wałek filtra wstępnego i wsuń go do rowka wału (dolnego).

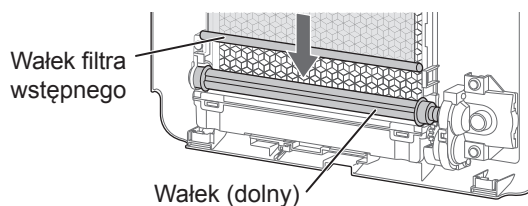

10. Zamontuj blokadę filtra wstępnego.

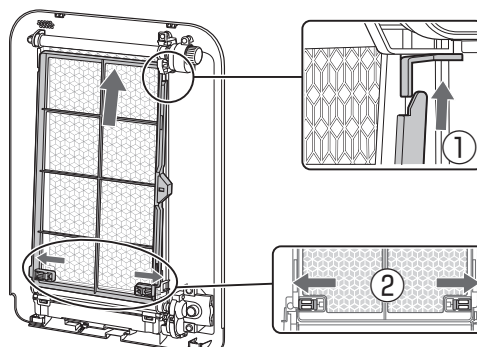

WYMIANA

FILTRY

TRWAŁOŚĆ FILTRÓW

Trwałość filtra zależy od warunków w miejscu eksploatacji, stopnia wykorzystania i sposobu ustawienia urządzenia.

Trwałość filtra HEPA i filtra pochłaniającego zapachy oraz częstotliwość ich wymiany ustalono na podstawie warunków panujących w pomieszczeniu, w którym wypalanych jest 5 papierosów dziennie, a wydajność zatrzymywania kurzu i usuwania zapachów jest zmniejszona o połowę w stosunku do wydajności nowych filtrów.

Zaleca się częstszą wymianę filtrów, jeśli urządzenie pracuje w warunkach o wiele trudniejszych (PM2.5 itp.) niż domowe.

- Filtr HEPA: Po 10 latach od otwarcia
- Filtr pochłaniający zapachy: Po 10 latach od otwarcia
- Filtr nawilżający: Po 10 latach od otwarcia

Model filtra zapasowego

W sprawie zakupu nowego filtra należy porozumieć się ze sprzedawcą urządzenia.

Filtr HEPA (1 sztuka)
FZ-G75HFE

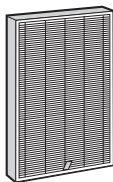

Filtr pochłaniający zapachy (1 szt.)
FZ-G60DFE

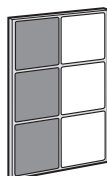

Filtr nawilżający (1 sztuka)
FZ-AX6MFE

* Nie wyrzucaj ramy filtra.

Filtr nawilżający

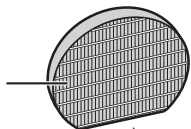

Rama filtra

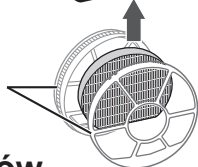

Usuwanie zużytych filtrów

Zużyte filtry należy usuwać zgodnie z lokalnymi przepisami dotyczącymi składowania odpadów.

Materiały zastosowane w filtrze HEPA:

- Polipropylen
- Polietylen

Materiały zastosowane w filtrze pochłaniającym zapachy:

- Papier
- Żywica ABS



Materiały zastosowane w filtrze nawilżającym:

- PET
- Sztuczny jedwab

MODUŁ GENERATORA JONÓW PLASMACLUSTER

WSKAŹNIK WYMIANY MODUŁU

Jeśli całkowity czas pracy przekroczy 17,5 tys. godzin, wskaźnik wymiany modułu zacznie pulsować, wskazując że moduł generatora jonów Plasmacluster wymaga wymiany.

Czas pracy	
17,5 tys. godzin	
	Wymień moduł generatora jonów Plasmacluster
Pulsuje wolno	
19 tys. godzin	
	Moduł generatora jonów Plasmacluster nie uwalnia jonów Plasmacluster.
Pulsuje szybko	

* Czas wymiany nie jest związany z wybranym trybem pracy.

Wymiana modułu generatora jonów Plasmacluster

W sprawie zakupu nowego modułu generatora jonów Plasmacluster należy porozumieć się ze sprzedawcą urządzenia.

IZ-C75SE

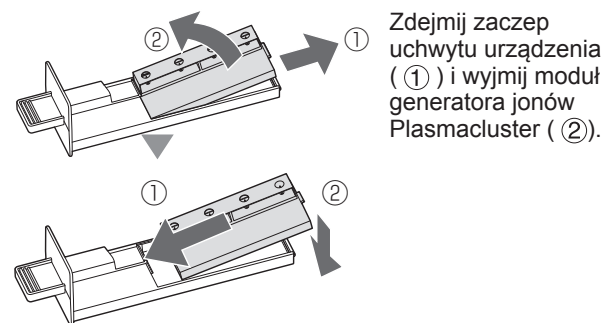

Usuwanie modułu generatora jonów Plasmacluster

Zużyty moduł generatora jonów Plasmacluster należy usuwać zgodnie z lokalnymi przepisami dotyczącymi składowania odpadów.

Materiał:

- Politereftalan butylenu
- Części elektroniczne

POLSKI

ROZWIĄZYWANIE PROBLEMÓW

Utrzymuje się przykry zapach i dym.

- Sprawdź filtry. Jeśli są silnie zanieczyszczone, wyczyść lub wymień je.

Monitor czystości powietrza świeci na niebiesko, chociaż powietrze nie jest czyste.

- W chwili włączenia urządzenia powietrze mogło być silnie zanieczyszczone. Odłącz wtyczkę od gniazdka elektrycznego i podłącz ją po minucie.

Monitor czystości powietrza świeci na czerwono, chociaż powietrze jest czyste.

- Zanieczyszczone lub zablokowane otwory czujnika kurzu (regulacja czułości) zakłócają prawidłowe działanie czujnika. Ostrożnie wyczyść filtr czujnika lub panel tylny.

Urządzenie emituje stuki lub trzaski.

- Trzaski lub stuki mogą być słyszalne, gdy urządzenie wytwarza jony.
- Urządzenie generuje odgłosy podczas pracy w trybie automatycznego oczyszczania filtra wstępnego.

Nawiewane powietrze ma nieobojętny zapach.

- Sprawdź, czy filtry nie są silnie zanieczyszczone.
- Wyczyść lub wymień filtry.
- Używaj tylko świeżej wody z kranu. W przeciwnym razie mogłoby dojść do rozwoju pleśni, grzybów i bakterii.

Urządzenie nie działa, chociaż w powietrzu jest dym papierosowy.

- Sprawdź, czy urządzenie nie zostało zainstalowane w miejscu utrudniającym skuteczną detekcję dymu papierosowego.
- Sprawdź, czy otwory czujnika kurzu (regulacja czułości) nie zostały zablokowane lub zatkane. Jeśli tak, wyczyść filtr czujnika lub panel tylny.

Wskaźnik RESETOWANIA FILTRA świeci się.

- Po przeprowadzeniu czynności serwisowych lub wymianie filtra nawilżającego należy podłączyć kabel zasilający do gniazdka elektrycznego i nacisnąć przycisk FILTER RESET (zapoznaj się z opisem na stronie 12).

Wyświetlacz przedni jest wyłączony.

- W przypadku ustawienia regulacji jasności wskaźników na „Turn off” (wyłącz), wskaźniki są zawsze wyłączone. Jeśli nie chcesz, aby wskaźniki pozostawały wyłączone, ustaw regulację jasności wskaźników na „Auto” lub „Darker” (ciemniejsze). (Zapoznaj się z opisem na stronach 10 i 11.)

Wskaźnik trybu nawilżania na wyświetlaczu przednim nie świeci się, gdy zbiornik na wodę jest pusty.

- Wilgotność w pomieszczeniu osiągnęła odpowiedni poziom i tryb nawilżania został wyłączony.
- Sprawdź, czy na powierzchni pływaka nie zgromadziły się zanieczyszczenia. Wyczyść pojemnik nawilżacza. Sprawdź, czy urządzenie nie zostało ustawione na pochyłej powierzchni.

Wody w zbiorniku nie ubywa lub ubywa jej powoli.

- Upewnij się, że zbiornik i pojemnik nawilżacza zostały prawidłowo zainstalowane. Sprawdź filtr nawilżacza.
- Jeśli filtr jest silnie zabrudzony, należy go wyczyścić lub wymienić.

Monitor czystości powietrza regularnie zmienia kolor.

- Monitor czystości powietrza automatycznie zmienia kolor, jeśli czujnik kurzu (regulacja czułości) i czujnik zapachów wykryją zanieczyszczenia. Jeśli niepokoiśz się zmianami koloru, możesz zmienić czułość czujników. (Zapoznaj się z opisem na stronach 10 i 11.)

Wskazania na wyświetlaczu przednim różnią się od podawanych warunków atmosferycznych albo wskazań innego higrometru lub termometru w pomieszczeniu.

- Ze względu na warunki zewnętrzne i wewnątrz pomieszczenia oraz otoczenie budynku (natężenie ruchu drogowego w pobliżu, liczba sklepów w budynku itp.) wskazania czujników mogą różnić się od lokalnych danych o stężeniu zanieczyszczeń.
- Występują różnice poziomu wilgotności w tym samym pomieszczeniu.

Niespodziewane przerwanie pracy urządzenia i powietrze nie jest nawiewane wylotem powietrza.

- Czy urządzenie znajduje się w trybie automatycznego oczyszczania filtra wstępnego?
Praca urządzenia zostanie zatrzymana w trybie automatycznego oczyszczania filtra wstępnego (trwa ok. 8 minut).

Funkcja automatycznego oczyszczania filtra wstępnego uruchamia się nawet po ustawieniu na OFF (anulowanie).

- Funkcja automatycznego oczyszczania filtra wstępnego uruchomi się w każdym razie po 720 godzinach pracy urządzenia, aby zapobiec zablokowaniu filtra wstępnego przez kurz.

Automatyczne oczyszczanie filtra wstępnego nie zostanie przeprowadzone.

- Funkcja automatycznego oczyszczania filtra wstępnego nie uruchomi się, jeśli od ostatniego automatycznego oczyszczania nie upłynęło 48 godzin.
- Czy w pomieszczeniu jest ciemno?
Automatyczne oczyszczanie filtra wstępnego nie uruchomi się, jeśli w pomieszczeniu będzie ciemno.
- Czy urządzenie pracuje w trybie CLEAN ASSIST, CLEAN ION SHOWER lub PLASMACLUSTER ION SPOT?
Automatyczne oczyszczanie filtra wstępnego nie zostanie przeprowadzone, jeśli urządzenie pracuje w jednym z powyższych trybów.
- Czy powietrze w pomieszczeniu jest zanieczyszczone?
Automatyczne oczyszczanie filtra wstępnego nie zostanie przeprowadzone, jeśli monitor czystości powietrza nie wyświetla koloru [niebieskiego].
- Czy nie został naciśnięty jakikolwiek przycisk?
Jeśli zostanie naciśnięty dowolny przycisk, automatyczne oczyszczanie filtra wstępnego uruchomi dopiero po 10 minutach.

SYGNALIZACJA BŁĘDÓW

W przypadku ponownego wystąpienia błędu, prosimy o kontakt z autoryzowanym serwisem firmy Sharp.

U3	<ul style="list-style-type: none"> • Stężenie jonów Plasmacluster zmniejsza się. ⇒ Należy przeprowadzić czynności konserwacyjne modułu generatora jonów Plasmacluster (zespół elektrod).
U7	<ul style="list-style-type: none"> • Czy panel tylny został prawidłowo zainstalowany?
E2	<ul style="list-style-type: none"> • Upewnij się, że filtr nawilżający, pojemnik nawilżacza i rolki są prawidłowo zainstalowane, a następnie włącz ponownie zasilanie urządzenia.
E7	<ul style="list-style-type: none"> • Czy filtr wstępny został prawidłowo zainstalowany? • Czy pojemnik na kurz został prawidłowo zainstalowany? • Czy szczotka pojemnika na kurz została prawidłowo zainstalowana?
E9	<ul style="list-style-type: none"> • Czy moduł generatora jonów Plasmacluster został prawidłowo zamontowany? ⇒ Wsuń moduł generatora jonów Plasmacluster i wsuń go ponownie do końca, a następnie ponownie przeprowadź operację.
E1E4 E6E8	<ul style="list-style-type: none"> • Odłącz oczyszczacz od sieci, odczekaj minutę i włącz go ponownie.

POLSKI

DANE TECHNICZNE

Model		KI-G75EU		
Zasilanie		220-240 V, 50-60 Hz		
Ustawienie prędkości wentylatora		MAX	MED	LOW
Tryb OCZYSZ- CZANIA	Prędkość wentylatora (m ³ /h)	450	258	90
	Moc znamionowa (W)	80	26	7,0
	Poziom szumów (dBA)	52	42	18
Tryb OCZYSZ- CZANIA I NAWILŻANIA	Prędkość wentylatora (m ³ /h)	378	258	90
	Moc znamionowa (W)	55	28	7,0
	Poziom szumów (dBA)	49	42	20
	Nawilżanie (ml/h) ^{*1}	750	600	270
Zalecana powierzchnia pomieszczenia (m ²) ^{*2}		~56		
Zalecana powierzchnia pomieszczenia, w którym można uzyskać wysoką koncentrację jonów Plasmacluster (m ²) ^{*3}		~35		
Pojemność zbiornika na wodę (l)		Ok. 4,0		
Czujniki		Kurzu (regulacja czułości)/zapachów/natężenia światła/ temperatury i wilgotności		
Długość kabla zasilającego (m)		2,0		
Wymiary (mm)		405 (szer.) × 316 (gł.) × 666 (wys.)		
Ciężar (kg)		Ok. 12		

*1 • Stopień nawilżenia zmienia się w zależności od temperatury zewnętrznej i wewnętrznej oraz wilgotności.

Stopień nawilżenia wzrasta wraz ze wzrostem temperatury lub spadkiem wilgotności.

Stopień nawilżenia maleje wraz ze spadkiem temperatury lub wzrostem wilgotności.

• Warunki pomiaru: 20°C, 30% wilgotności (JEM1426)

*2 • Podana zalecana powierzchnia pomieszczenia dotyczy przypadku, gdy wentylator pracuje z maksymalną prędkością.

• Zalecana powierzchnia pomieszczenia oznacza przestrzeń, z której określoną ilość cząstek kurzu można usunąć w ciągu 30 minut.

*3 • Powierzchnia pomieszczenia, w którym można zmierzyć stężenie wyemitowanych do otoczenia jonów w liczbie ok. 25000 jonów na centymetr sześcienny, w pobliżu środka pomieszczenia, gdy wentylator pracuje ze średnią prędkością (MED), a urządzenie zostało zainstalowane w pobliżu ściany na wysokości ok. 1,2 m od podłogi.

Pobór mocy w trybie czuwania

Jeśli urządzenie jest podłączone do sieci elektrycznej, pobiera w trybie czuwania ok. 0,9 W w celu zasilania układów elektronicznych.

Żeby zapobiec zbędnemu zużyciu energii, należy odłączać urządzenie od sieci elektrycznej, jeśli nie jest używane.



Uwaga: państwa produkt jest oznaczony tym symbolem. Oznacza on, że zużytych urządzeń elektrycznych i elektronicznych nie można łączyć ze zwykłymi odpadami z gospodarstw domowych. Dla tych produktów istnieje oddzielny system zbiórki odpadów.

A. Informacje dla użytkowników (prywatnych gospodarstw domowych) dotyczące usuwania odpadów

1. W krajach Unii Europejskiej

ZUŻYTEGO URZĄDZENIA NIE WOLNO USUWAĆ RAZEM ZE ZWYKŁYMI ODPADAMI ANI WRZUCAĆ DO ŹRÓDŁA OGNIA!

Zużyte urządzenia elektryczne lub elektroniczne należy zawsze zbierać ODDZIELNIE, zgodnie z lokalnymi przepisami.

Oddzielna zbiórka odpadów promuje przyjazne dla środowiska przetwarzanie odpadów, recykling materiałów i zminimalizowanie ilości odpadów. NIEPRAWIDŁOWE USUWANIE ODPADÓW może stanowić zagrożenie dla środowiska i ludzkiego zdrowia ze względu na pewne substancje! Zwróć ZUŻYTE URZĄDZENIE do lokalnego, zazwyczaj komunalnego, najbliższego punktu zbiórki odpadów.

W przypadku wątpliwości dotyczących prawidłowego sposobu usunięcia zużytego urządzenia należy skontaktować się z władzami lokalnymi lub sprzedawcą produktu. DOTYCZY WYŁĄCZNIE UŻYTKOWNIKÓW W KRAJACH UNII EUROPEJSKIEJ I NIEKTÓRYCH INNYCH KRAJACH, NA PRZYKŁAD W NORWEGII i SZWAJCARII: Jesteście Państwo prawnie zobowiązani do uczestniczenia w oddzielnej zbiórce odpadów.

Przypomina o tym powyższy symbol umieszczany na urządzeniach elektrycznych i elektronicznych (lub na opakowaniach)

Użytkownicy z PRYWATNYCH GOSPODARSTW DOMOWYCH zobowiązani są korzystać z istniejących punktów zbiórki zużytych urządzeń. Zwrot produktu jest bezpłatny.

W przypadku gdy produkt używany jest do CELÓW BIZNESOWYCH należy skontaktować z autoryzowanym sprzedawcą firmy SHARP, który poinformuje o możliwości zwrotu wyrobu. Być może będą Państwo musieli ponieść koszty zwrotu. Produkty niewielkich rozmiarów (i w małych ilościach) można zwrócić do lokalnych punktów zbiórki odpadów.

W Hiszpanii: W celu usunięcia zużytego produktu prosimy o skontaktowanie się z wyznaczonym punktem systemu zbiórki odpadów lub władzami lokalnymi.

2. Kraje pozaunijne

W celu uzyskania szczegółowych informacji na temat prawidłowej metody pozbycia się zużytych baterii, prosimy o kontakt z władzami lokalnymi.

W Szwajcarii: zużyte urządzenia elektryczne lub elektroniczne można bezpłatnie zwracać do sprzedawcy, nawet jeśli nie zostanie zakupiony nowy produkt. Szczegóły na temat punktów zbiórki odpadów są wymienione na stronie: www.swico.ch lub www.sens.ch.

B. Informacje dla użytkowników biznesowych dotyczące usuwania odpadów

1. W krajach Unii Europejskiej

W przypadku gdy produkt używany jest do celów biznesowych i zamierzają go Państwo usunąć:

Należy skontaktować z autoryzowanym sprzedawcą firmy SHARP, który poinformuje o możliwości zwrotu wyrobu. Być może będą Państwo musieli ponieść koszty zwrotu i recyklingu produktu.

Produkty niewielkich rozmiarów (i w małych ilościach) można zwrócić do lokalnych punktów zbiórki odpadów.

W Hiszpanii: w celu usunięcia zużytego produktu prosimy o skontaktowanie się wyznaczonym punktem systemu zbiórki odpadów lub władzami lokalnymi.

2. Kraje pozaunijne

W celu uzyskania szczegółowych informacji na temat prawidłowej metody pozbycia się zużytych baterii, prosimy o kontakt z władzami lokalnymi.



SHARP

SHARP CORPORATION



**Service
& Support**

Visit our website:
www.sharphomeappliances.com

Or contact us:



Printed in China TINS-B222KKRZ 19B – ①

Production control code



Instrukcja pobrana ze strony aero7.pl